

Вентиляторы для круглых воздуховодов

RVK

- Регулирование скорости
- Встроенные термоконтакты
- Монтаж в любом положении
- Монтажный кронштейн
- Не требуют обслуживания и надежны в работе



Вентиляторы серии RVK предназначены для установки в воздуховодах. Корпус изготовлен из пластика PA6, армированного стекловолокном, что позволяет свести к минимуму утечки воздуха. Благодаря герметичному корпусу и блоку электрических подключений со степенью защиты IP 44, вентиляторы могут быть установлены в помещении с высокой влажностью с подсоединением к воздуховоду. Вентиляторы данной серии оснащены рабочим колесом с загнутыми назад лопатками и двигателями с внешним ротором. Быстроразъемные хомуты FK облегчают установку и снятие вентиляторов и позволяют избежать передачи вибрации на воздуховоды. Регулирование скорости вентилятора может осуществляться с помощью плавного тиристорного регулятора или 5-ступенчатого трансформатора. Вентиляторы RVK оснащены встроенными термоконтактами с автоматическим перезапуском.

ЭЛЕКТРИЧЕСКИЕ ПРИНАДЛЕЖНОСТИ



БЫСТРЫЙ ПОДБОР

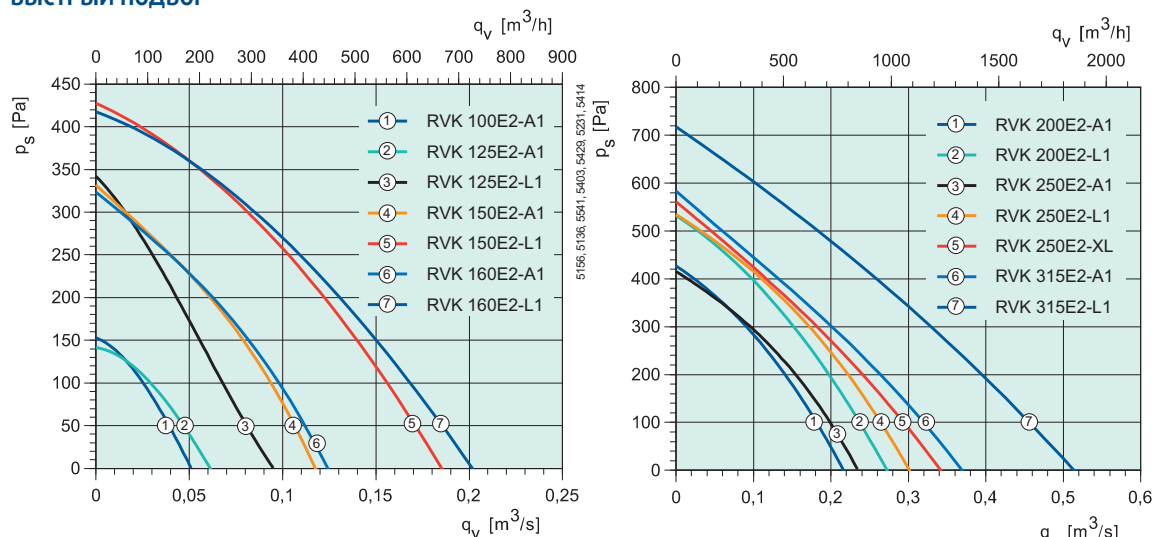

ТЕХНИЧЕСКИЕ ХАРАКТЕРИСТИКИ

| Артикул | | 5755 | 5756 | 9775 | 5757 | 5758 | 5759 | 5760 |
|---|---------------|------------------------|------------------------|------------|------------|------------|------------|------------|
| RVK | | 100E2-A1 | 125E2-A1 | 125E2-L1 | 150E2-A1 | 150E2-L1 | 160E2-A1 | 160E2-L1 |
| Напряжение/частота | V/50 Гц | 230 | 230 | 230 | 230 | 230 | 230 | 230 |
| Мощность | Вт | 29.1 | 29.2 | 61.2 | 59.9 | 115 | 57.8 | 112 |
| Ток | А | 0.171 | 0.172 | 0.26 | 0.261 | 0.5 | 0.257 | 0.485 |
| Макс. расход воздуха | м³/ч | 184 | 220 | 341 | 425 | 666 | 450 | 727 |
| Частота вращения | мин⁻¹ | 2482 | 2469 | 2436 | 2418 | 2497 | 2429 | 2530 |
| Макс. температура перемещаемого воздуха | °C | 70 | 70 | 70 | 70 | 70 | 70 | 70 |
| * при регулировании скорости | °C | 70 | 70 | 70 | 70 | 70 | 70 | 70 |
| Уровень звук. давления на расстоянии 3 м | дБ(А) | 35 | 38 | 43 | 48 | 50 | 43 | 48 |
| Масса | кг | 2 | 2 | 2 | 3 | 2.7 | 3 | 2.7 |
| Класс изоляции двигателя | | B | B | B | B | B | B | B |
| Класс защиты двигателя | | IP 44 | IP 44 | IP 44 | IP 44 | IP 44 | IP 44 | IP 44 |
| Емкость конденсатора | мкФ | — | — | 2 | 2 | 3 | 2 | 3 |
| Защита электродвигателя | | полупроводниковое реле | полупроводниковое реле | Встроенная | Встроенная | Встроенная | Встроенная | Встроенная |
| Регулятор скорости, 5-ступеней | Трансформатор | RE 1.5 | RE 1.5 | RE 1.5 | RE 1.5 | RE 1.5 | RE 1.5 | RE 1.5 |
| Регулятор, 5 ст., высокая/низкая скорость | Трансформатор | REU 1.5 | REU 1.5 | REU 1.5 | REU 1.5 | REU 1.5 | REU 1.5 | REU 1.5 |
| Регулятор скорости, плавн. | Тиристор | REE 1 | REE 1 | REE 1 | REE 1 | REE 1 | REE 1 | REE 1 |
| Схема электрических подключений, с. 362–371 | | 1 | 1 | 2 | 2 | 2 | 2 | 2 |

РАЗМЕРЫ, мм

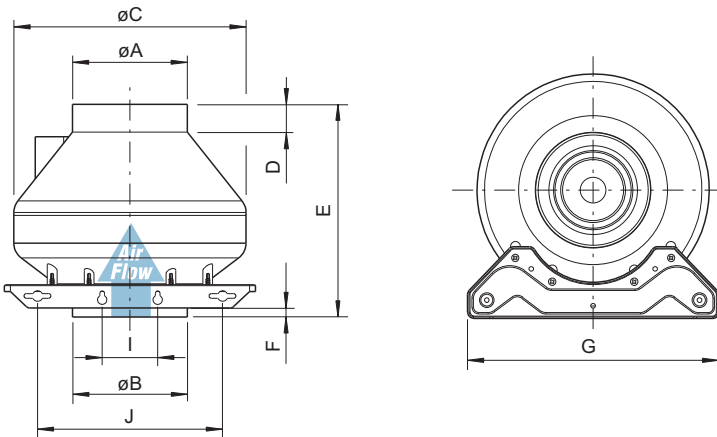

ПРИНАДЛЕЖНОСТИ



FK с. 327

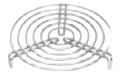

SG с. 329



VK с. 328



RSK с. 327



LDC с. 320



FFR с. 321



CB с. 322

| RVK | øA | øB | øC | D | E | F | G | I | J |
|----------|-----|-----|-------|----|-----|----|-------|----|-----|
| 100E2-A1 | 99 | 99 | 251 | 30 | 230 | 30 | 271.5 | 60 | 200 |
| 125E2-A1 | 124 | 124 | 251 | 30 | 230 | 30 | 271.5 | 60 | 200 |
| 125E2-L1 | 124 | 124 | 251 | 30 | 230 | 30 | 271.5 | 60 | 200 |
| 150E2-A1 | 149 | 149 | 340.5 | 30 | 230 | 30 | 271.5 | 60 | 200 |
| 150E2-L1 | 149 | 149 | 340.5 | 30 | 230 | 30 | 271.5 | 60 | 200 |
| 160E2-A1 | 159 | 159 | 340.5 | 30 | 230 | 30 | 271.5 | 60 | 200 |
| 160E2-L1 | 159 | 159 | 340.5 | 30 | 230 | 30 | 271.5 | 60 | 200 |
| 200E2-A1 | 199 | 199 | 340.5 | 30 | 230 | 30 | 271.5 | 60 | 200 |
| 200E2-L1 | 199 | 199 | 340.5 | 30 | 250 | 30 | 271.5 | 60 | 200 |
| 250E2-A1 | 249 | 249 | 340.5 | 30 | 230 | 30 | 271.5 | 60 | 200 |
| 250E2-L1 | 249 | 249 | 340.5 | 30 | 230 | 30 | 271.5 | 60 | 200 |
| 250E2-XL | 249 | 249 | 340.5 | 30 | 230 | 30 | 271.5 | 60 | 200 |
| 315E2-A1 | 315 | 315 | 405 | 30 | 275 | 30 | 271.5 | 60 | 200 |
| 315E-L1 | 315 | 315 | 405 | 30 | 275 | 30 | 271.5 | 60 | 200 |

| Артикул | | 5761 | 5762 | 5763 | 5764 | 30901 | 5765 | 5766 |
|--|---------------|------------|------------|------------|------------|------------|------------|------------|
| RVK | | 200E2-A1 | 200E2-L1 | 250E2-A1 | 250E2-L1 | 250E2-XL | 315E2-A1 | 315E2-L1 |
| Напряжение/частота | В/50 Гц | 230 | 230 | 230 | 230 | 230 | 230 | 230 |
| Мощность | Вт | 107 | 160 | 109 | 159 | 213 | 176 | 318 |
| Ток | А | 0.47 | 0.705 | 0.476 | 0.706 | 0.935 | 0.773 | 1.39 |
| Макс. расход воздуха | м³/ч | 777 | 983 | 842 | 1087 | 1228 | 1328 | 1836 |
| Частота вращения | мин⁻¹ | 2550 | 2581 | 2546 | 2595 | 2415 | 2387 | 2433 |
| Макс. температура перемещаемого воздуха | °C | 70 | 70 | 70 | 57 | 51 | 70 | 38 |
| * при регулировании скорости | °C | 70 | 55 | 70 | 57 | 38 | 70 | 38 |
| Уровень звукового давления на расстоянии 3 м | дБ(А) | 45 | 46 | 48 | 44 | 49 | 40 | 45 |
| Масса | кг | 3.3 | 3.7 | 3.3 | 4 | 6 | 5.0 | 5.2 |
| Класс изоляции двигателя | | B | B | B | B | B | F | F |
| Класс защиты двигателя | | IP 44 | IP 44 | IP 44 | IP 44 | IP 44 | IP 44 | IP 44 |
| Емкость конденсатора | мкФ | 3 | 4 | 3 | 4 | 5 | 5 | 7 |
| Защита электродвигателя | | Встроенная | Встроенная | Встроенная | Встроенная | Встроенная | Встроенная | Встроенная |
| Регулятор скорости, 5-ступеней | Трансформатор | RE 1.5 | RE 1.5 | RE 1.5 | RE 3 | RE 1.5 | RE 1.5 | RE 1.5 |
| Регулятор, 5 ст., высокая/низкая скорость | Трансформатор | REU 1.5 | REU 1.5 | REU 1.5 | REU 3 | REU 1.5 | REU 1.5 | REU 1.5 |
| Регулятор скорости, плавн. | Тиристор | REE 1 | REE 1 | REE 1 | REE 1 | REE 1 | REE 1 | REE 2 |
| Схема электрических подключений, с. 362–371 | | 2 | 2 | 2 | 2 | 2 | 2 | 2 |

Вентиляторы для круглых воздуховодов

РАБОЧИЕ ХАРАКТЕРИСТИКИ

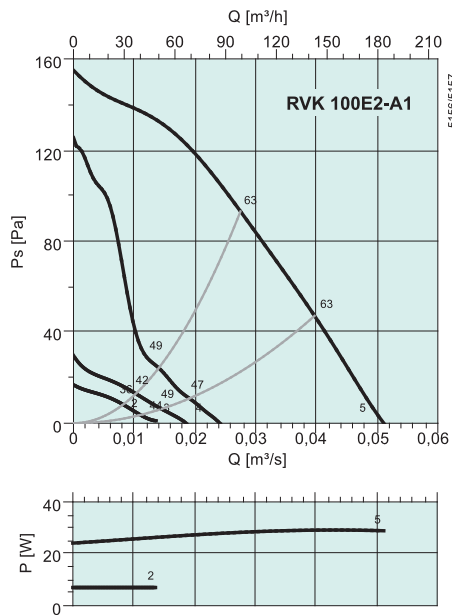

| дБ(А) | Общ. | Октавные полосы частот, Гц | | | | | | | |
|---------------------------------------|------|----------------------------|-----|-----|-----|----|----|----|----|
| | | 63 | 125 | 250 | 500 | 1k | 2k | 4k | 8k |
| L_{WA} на входе | 62 | 39 | 57 | 57 | 57 | 51 | 44 | 39 | 27 |
| L_{WA} на выходе | 57 | 42 | 52 | 51 | 51 | 47 | 43 | 39 | 28 |
| L_{WA} к окружению | 41 | 1 | 11 | 30 | 37 | 37 | 34 | 25 | 14 |
| Совместно с LDC 100-600 | | | | | | | | | |
| L_{WA} на входе | 55 | 35 | 54 | 46 | 33 | 15 | 0 | 5 | 10 |
| L_{WA} на выходе | 50 | 38 | 49 | 40 | 27 | 11 | 0 | 5 | 11 |
| Условия измерений: 0,0275 м³/с, 93 Па | | | | | | | | | |

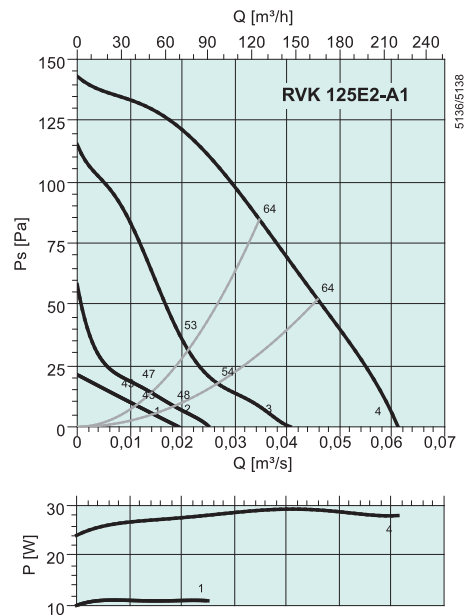

| дБ(А) | Общ. | Октавные полосы частот, Гц | | | | | | | |
|---------------------------------------|------|----------------------------|-----|-----|-----|----|----|----|----|
| | | 63 | 125 | 250 | 500 | 1k | 2k | 4k | 8k |
| L_{WA} на входе | 63 | 36 | 56 | 57 | 60 | 52 | 46 | 41 | 33 |
| L_{WA} на выходе | 60 | 36 | 54 | 56 | 53 | 50 | 47 | 42 | 33 |
| L_{WA} к окружению | 45 | 12 | 15 | 28 | 42 | 37 | 36 | 27 | 28 |
| Совместно с LDC 125-600 | | | | | | | | | |
| L_{WA} на входе | 54 | 33 | 53 | 48 | 37 | 22 | 6 | 19 | 19 |
| L_{WA} на выходе | 53 | 33 | 51 | 47 | 30 | 20 | 7 | 20 | 19 |
| Условия измерений: 0,0347 м³/с, 85 Па | | | | | | | | | |

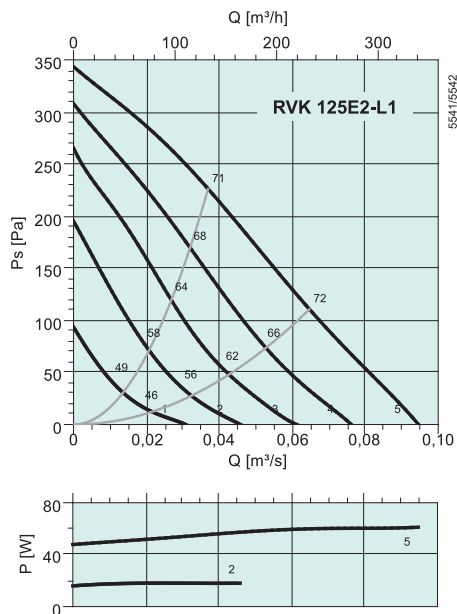

| дБ(А) | Общ. | Октавные полосы частот, Гц | | | | | | | |
|--|------|----------------------------|-----|-----|-----|----|----|----|----|
| | | 63 | 125 | 250 | 500 | 1k | 2k | 4k | 8k |
| L_{WA} на входе | 70 | 49 | 66 | 64 | 65 | 59 | 55 | 52 | 42 |
| L_{WA} на выходе | 69 | 50 | 64 | 64 | 64 | 58 | 55 | 53 | 44 |
| L_{WA} к окружению | 50 | 23 | 37 | 36 | 48 | 43 | 43 | 35 | 23 |
| Совместно с LDC 125-600 | | | | | | | | | |
| L_{WA} на входе | 64 | 46 | 63 | 55 | 42 | 29 | 15 | 30 | 28 |
| L_{WA} на выходе | 62 | 47 | 61 | 55 | 41 | 28 | 15 | 31 | 30 |
| Условия измерений: 0,0369 м³/с, 226 Па | | | | | | | | | |

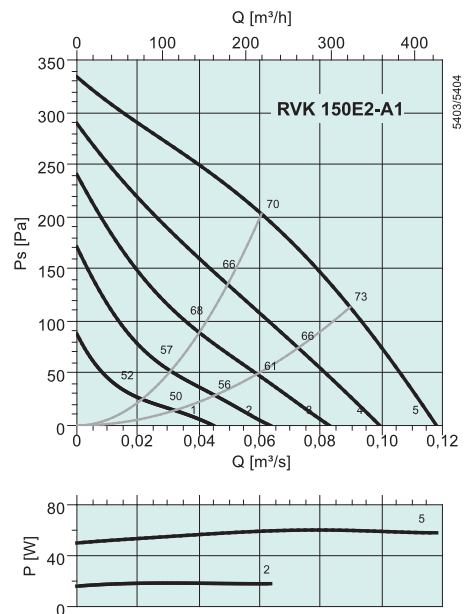

| дБ(А) | Общ. | Октавные полосы частот, Гц | | | | | | | |
|--|------|----------------------------|-----|-----|-----|----|----|----|----|
| | | 63 | 125 | 250 | 500 | 1k | 2k | 4k | 8k |
| L_{WA} на входе | 70 | 43 | 61 | 66 | 64 | 58 | 56 | 53 | 43 |
| L_{WA} на выходе | 69 | 44 | 60 | 67 | 59 | 57 | 52 | 51 | 42 |
| L_{WA} к окружению | 54 | 23 | 32 | 42 | 52 | 47 | 44 | 38 | 27 |
| Совместно с LDC 150-600 | | | | | | | | | |
| L_{WA} на входе | 62 | 43 | 58 | 59 | 44 | 31 | 25 | 37 | 32 |
| L_{WA} на выходе | 62 | 44 | 57 | 60 | 39 | 30 | 21 | 35 | 31 |
| Условия измерений: 0,0606 м³/с, 203 Па | | | | | | | | | |

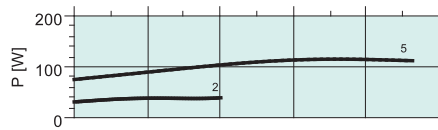
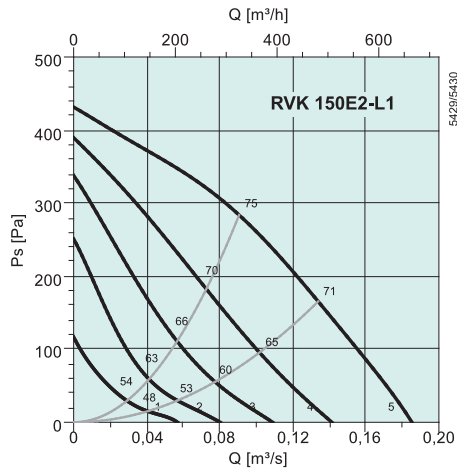

| дБ(A) | Общ. | Октавные полосы частот, Гц | | | | | | | |
|--|------|----------------------------|-----|-----|-----|----|----|----|----|
| | | 63 | 125 | 250 | 500 | 1k | 2k | 4k | 8k |
| L_{WA} на входе | 74 | 42 | 67 | 68 | 71 | 62 | 57 | 58 | 48 |
| L_{WA} на выходе | 73 | 43 | 68 | 69 | 68 | 59 | 55 | 57 | 48 |
| L_{WA} к окружению | 57 | 19 | 35 | 39 | 56 | 49 | 45 | 42 | 29 |
| Совместно с LDC 150-600 | | | | | | | | | |
| L_{WA} на входе | 66 | 42 | 64 | 61 | 51 | 35 | 26 | 42 | 37 |
| L_{WA} на выходе | 67 | 43 | 65 | 62 | 48 | 32 | 24 | 41 | 37 |
| Условия измерений: 0,0906 м³/с, 284 Па | | | | | | | | | |

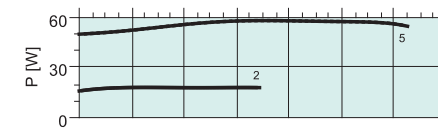
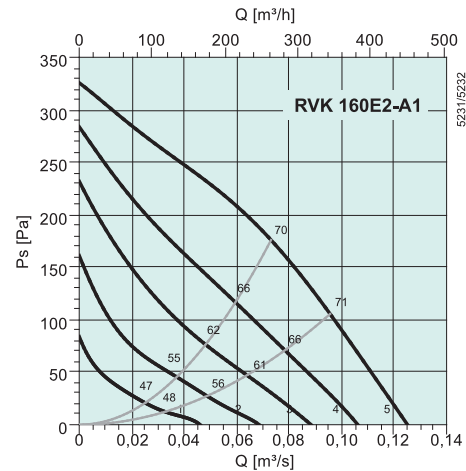

| дБ(A) | Общ. | Октавные полосы частот, Гц | | | | | | | |
|--|------|----------------------------|-----|-----|-----|----|----|----|----|
| | | 63 | 125 | 250 | 500 | 1k | 2k | 4k | 8k |
| L_{WA} на входе | 69 | 40 | 58 | 66 | 63 | 60 | 56 | 54 | 43 |
| L_{WA} на выходе | 66 | 39 | 58 | 64 | 56 | 58 | 53 | 53 | 41 |
| L_{WA} к окружению | 50 | 23 | 18 | 38 | 46 | 45 | 42 | 37 | 29 |
| Совместно с LDC 160-900 | | | | | | | | | |
| L_{WA} на входе | 58 | 38 | 54 | 56 | 35 | 18 | 13 | 34 | 28 |
| L_{WA} на выходе | 57 | 37 | 54 | 54 | 28 | 16 | 10 | 33 | 26 |
| Условия измерений: 0,0731 м³/с, 176 Па | | | | | | | | | |

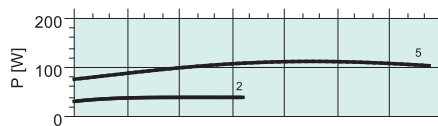
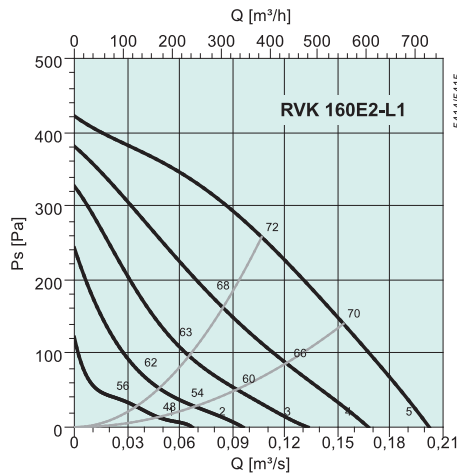

| дБ(A) | Общ. | Октавные полосы частот, Гц | | | | | | | |
|---------------------------------------|------|----------------------------|-----|-----|-----|----|----|----|----|
| | | 63 | 125 | 250 | 500 | 1k | 2k | 4k | 8k |
| L_{WA} на входе | 71 | 41 | 62 | 63 | 68 | 62 | 59 | 60 | 50 |
| L_{WA} на выходе | 70 | 42 | 63 | 65 | 64 | 60 | 58 | 59 | 49 |
| L_{WA} к окружению | 55 | 18 | 35 | 31 | 53 | 47 | 45 | 43 | 33 |
| Совместно с LDC 160-900 | | | | | | | | | |
| L_{WA} на входе | 59 | 39 | 58 | 53 | 40 | 20 | 16 | 40 | 35 |
| L_{WA} на выходе | 61 | 40 | 59 | 55 | 36 | 18 | 15 | 39 | 34 |
| Условия измерений: 0,107 м³/с, 258 Па | | | | | | | | | |

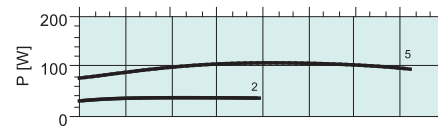
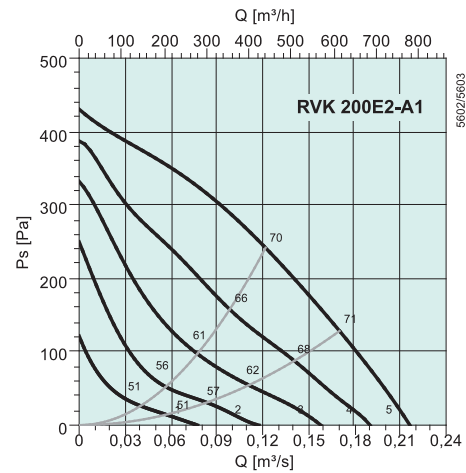

| дБ(A) | Общ. | Октавные полосы частот, Гц | | | | | | | |
|---------------------------------------|------|----------------------------|-----|-----|-----|----|----|----|----|
| | | 63 | 125 | 250 | 500 | 1k | 2k | 4k | 8k |
| L_{WA} на входе | 70 | 43 | 58 | 61 | 66 | 62 | 61 | 59 | 48 |
| L_{WA} на выходе | 69 | 45 | 58 | 62 | 65 | 59 | 60 | 60 | 48 |
| L_{WA} к окружению | 52 | 17 | 26 | 26 | 49 | 44 | 44 | 42 | 27 |
| Совместно с LDC 200-900 | | | | | | | | | |
| L_{WA} на входе | 57 | 41 | 54 | 53 | 42 | 30 | 27 | 46 | 38 |
| L_{WA} на выходе | 58 | 43 | 54 | 54 | 41 | 27 | 26 | 47 | 38 |
| Условия измерений: 0,122 м³/с, 242 Па | | | | | | | | | |

Вентиляторы для круглых воздуховодов

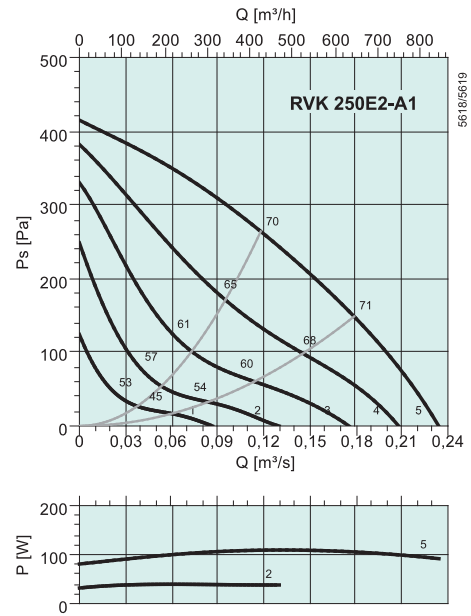
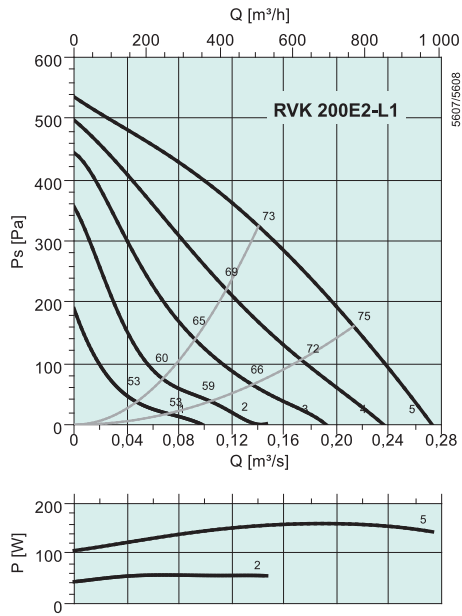

| дБ(A) | Общ. | Октавные полосы частот, Гц | | | | | | | |
|---------------------------------------|------|----------------------------|-----|-----|-----|----|----|----|----|
| | | 63 | 125 | 250 | 500 | 1k | 2k | 4k | 8k |
| L_{WA} на входе | 73 | 49 | 64 | 67 | 68 | 63 | 61 | 58 | 49 |
| L_{WA} на выходе | 73 | 48 | 64 | 69 | 65 | 62 | 63 | 58 | 49 |
| L_{WA} к окружению | 53 | 14 | 27 | 36 | 51 | 47 | 45 | 38 | 28 |
| Совместно с LDC 200-900 | | | | | | | | | |
| L_{WA} на входе | 63 | 47 | 60 | 59 | 44 | 31 | 27 | 45 | 39 |
| L_{WA} на выходе | 64 | 46 | 60 | 61 | 41 | 30 | 29 | 45 | 39 |
| Условия измерений: 0,141 м³/с, 324 Па | | | | | | | | | |

| дБ(A) | Общ. | Октавные полосы частот, Гц | | | | | | | |
|---------------------------------------|------|----------------------------|-----|-----|-----|----|----|----|----|
| | | 63 | 125 | 250 | 500 | 1k | 2k | 4k | 8k |
| L_{WA} на входе | 69 | 43 | 59 | 61 | 64 | 61 | 60 | 59 | 49 |
| L_{WA} на выходе | 69 | 47 | 58 | 62 | 64 | 59 | 62 | 61 | 49 |
| L_{WA} к окружению | 55 | 16 | 31 | 40 | 52 | 51 | 42 | 40 | 28 |
| Совместно с LDC 250-900 | | | | | | | | | |
| L_{WA} на входе | 58 | 40 | 55 | 53 | 44 | 35 | 37 | 49 | 41 |
| L_{WA} на выходе | 58 | 44 | 54 | 54 | 44 | 33 | 39 | 51 | 41 |
| Условия измерений: 0,118 м³/с, 264 Па | | | | | | | | | |

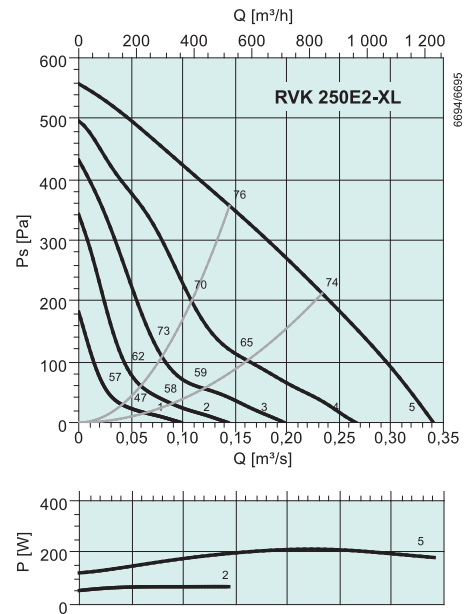
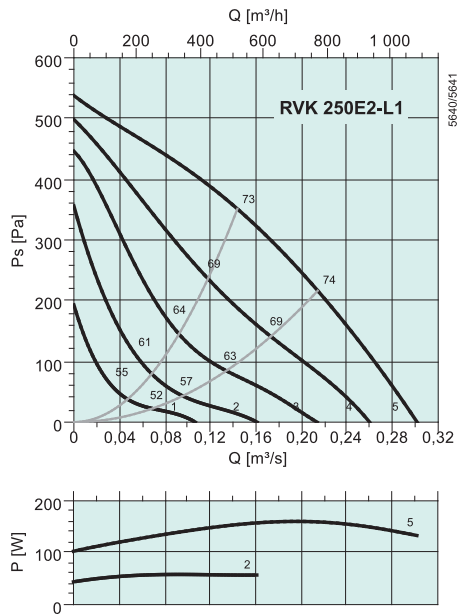

| дБ(A) | Общ. | Октавные полосы частот, Гц | | | | | | | |
|---------------------------------------|------|----------------------------|-----|-----|-----|----|----|----|----|
| | | 63 | 125 | 250 | 500 | 1k | 2k | 4k | 8k |
| L_{WA} на входе | 71 | 49 | 65 | 66 | 65 | 61 | 59 | 57 | 49 |
| L_{WA} на выходе | 73 | 52 | 64 | 71 | 62 | 61 | 61 | 58 | 50 |
| L_{WA} к окружению | 51 | 19 | 41 | 37 | 48 | 44 | 42 | 37 | 26 |
| Совместно с LDC 250-900 | | | | | | | | | |
| L_{WA} на входе | 63 | 46 | 61 | 58 | 45 | 35 | 36 | 47 | 41 |
| L_{WA} на выходе | 65 | 49 | 60 | 63 | 42 | 35 | 38 | 48 | 42 |
| Условия измерений: 0,144 м³/с, 351 Па | | | | | | | | | |

| дБ(A) | Общ. | Октавные полосы частот, Гц | | | | | | | |
|---------------------------------------|------|----------------------------|-----|-----|-----|----|----|----|----|
| | | 63 | 125 | 250 | 500 | 1k | 2k | 4k | 8k |
| L_{WA} на входе | 75 | 58 | 68 | 66 | 70 | 67 | 62 | 59 | 53 |
| L_{WA} на выходе | 75 | 58 | 70 | 69 | 66 | 68 | 66 | 61 | 53 |
| L_{WA} к окружению | 56 | 31 | 53 | 41 | 51 | 44 | 43 | 34 | 25 |
| Совместно с LDC 250-900 | | | | | | | | | |
| L_{WA} на входе | 66 | 55 | 64 | 58 | 50 | 41 | 39 | 49 | 45 |
| L_{WA} на выходе | 68 | 55 | 66 | 61 | 46 | 42 | 43 | 51 | 45 |
| Условия измерений: 0,145 м³/с, 357 Па | | | | | | | | | |

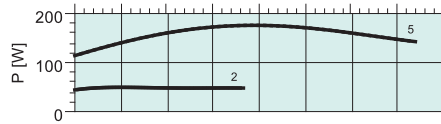
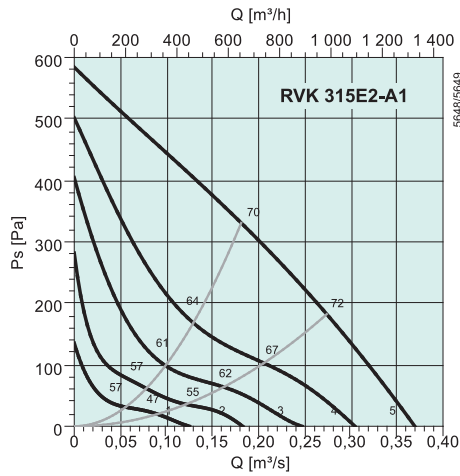

| дБ(А) | Общ. | Октавные полосы частот, Гц | | | | | | | |
|---------------------------------------|------|----------------------------|-----|-----|-----|----|----|----|----|
| | | 63 | 125 | 250 | 500 | 1k | 2k | 4k | 8k |
| L_{wA} на входе | 69 | 43 | 57 | 62 | 62 | 61 | 59 | 61 | 54 |
| L_{wA} на выходе | 70 | 46 | 59 | 62 | 64 | 60 | 61 | 61 | 54 |
| L_{wA} к окружению | 47 | 12 | 25 | 38 | 45 | 40 | 38 | 36 | 26 |
| Совместно с LDC 315-900 | | | | | | | | | |
| L_{wA} на входе | 60 | 42 | 54 | 55 | 46 | 39 | 47 | 55 | 47 |
| L_{wA} на выходе | 61 | 45 | 56 | 55 | 48 | 38 | 49 | 55 | 47 |
| Условия измерений: 0,181 м³/с, 331 Па | | | | | | | | | |

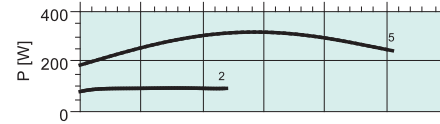
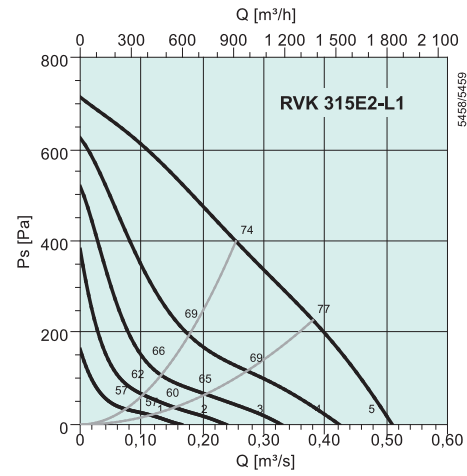

| дБ(А) | Общ. | Октавные полосы частот, Гц | | | | | | | |
|---------------------------------------|------|----------------------------|-----|-----|-----|----|----|----|----|
| | | 63 | 125 | 250 | 500 | 1k | 2k | 4k | 8k |
| L_{wA} на входе | 73 | 47 | 62 | 66 | 68 | 64 | 64 | 66 | 59 |
| L_{wA} на выходе | 74 | 47 | 63 | 66 | 68 | 66 | 67 | 67 | 59 |
| L_{wA} к окружению | 52 | 17 | 29 | 40 | 49 | 44 | 44 | 44 | 35 |
| Совместно с LDC 315-900 | | | | | | | | | |
| L_{wA} на входе | 65 | 46 | 59 | 59 | 52 | 42 | 52 | 60 | 52 |
| L_{wA} на выходе | 66 | 46 | 60 | 59 | 52 | 44 | 55 | 61 | 52 |
| Условия измерений: 0,254 м³/с, 399 Па | | | | | | | | | |