

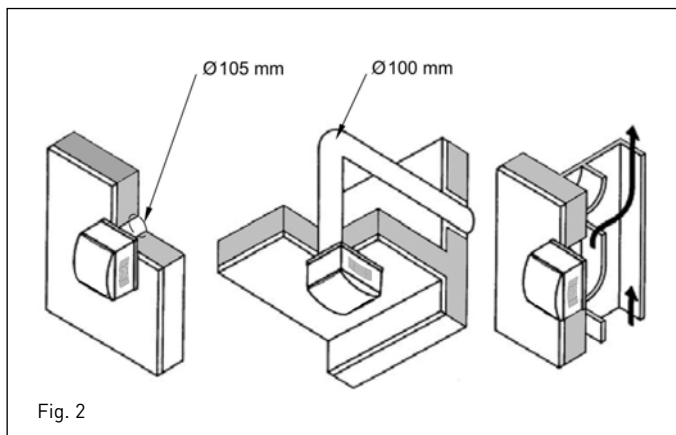

EB-100N

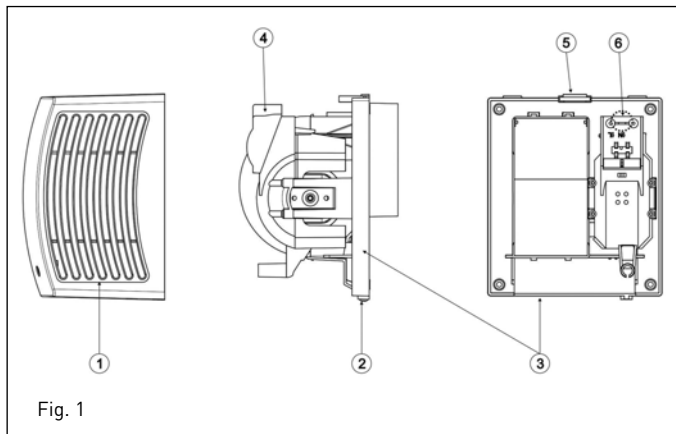

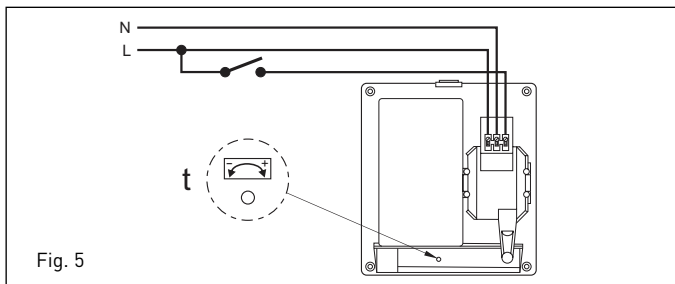

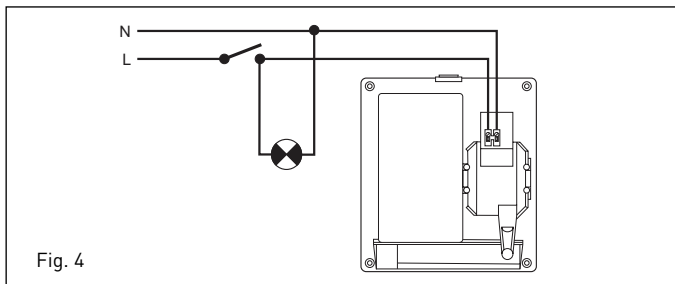
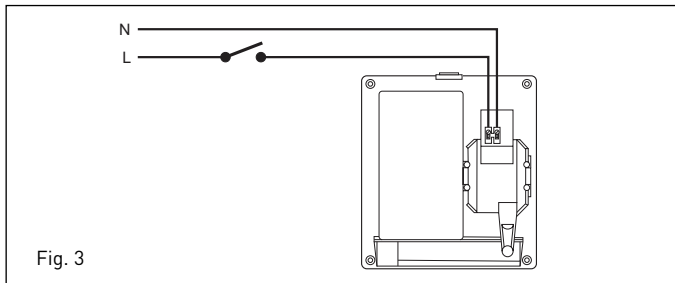

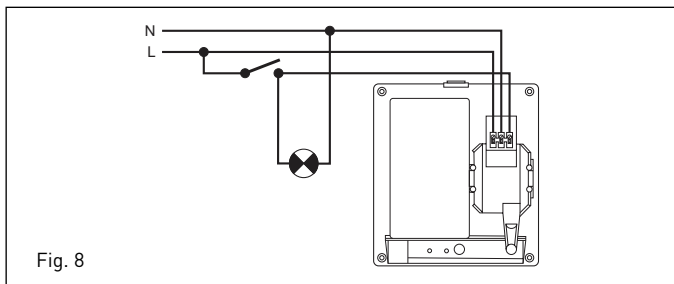
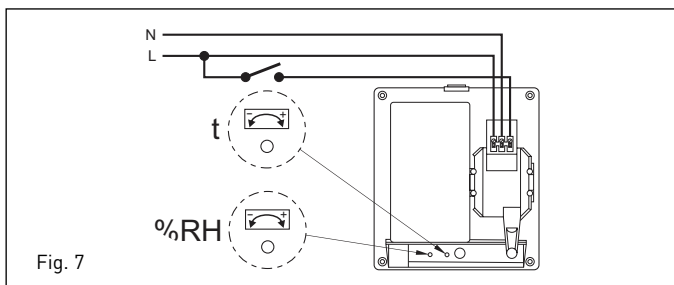
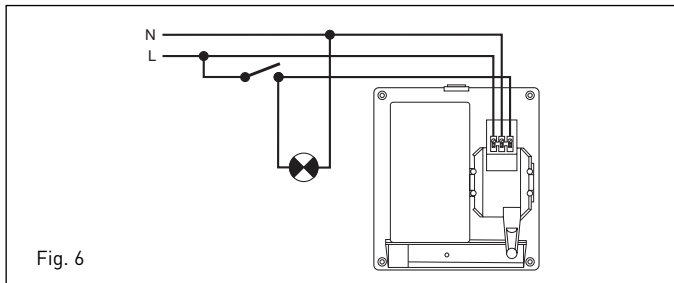

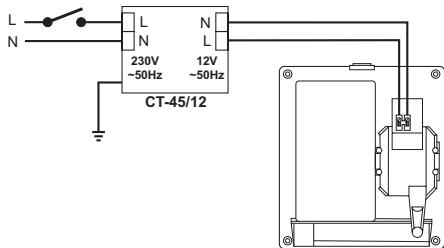

Fig. 9

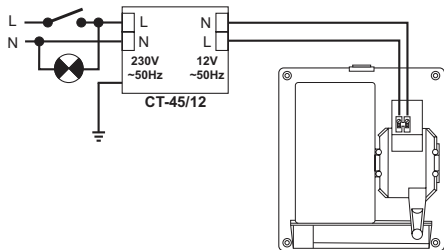

Fig. 10

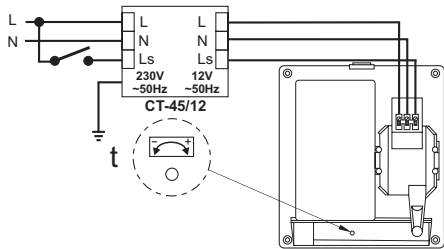
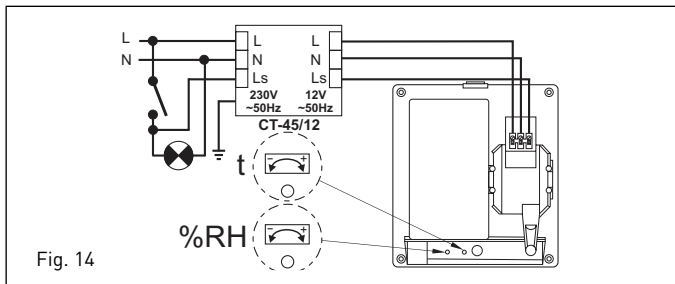
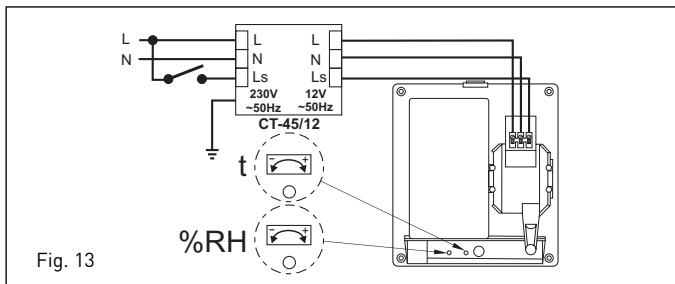
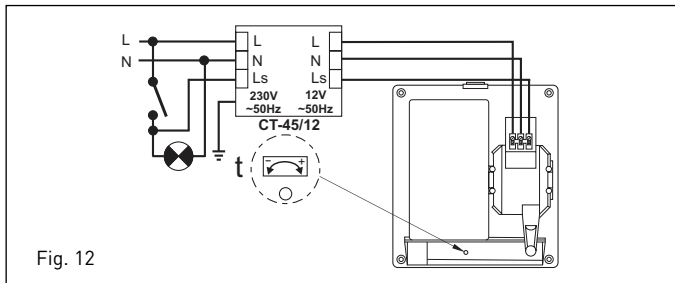

Fig. 11





ESPAÑOL

Los extractores de la serie EB han sido fabricados bajo rigurosas normas de producción y control de calidad como la ISO 9001. Todos los componentes han sido verificados; todos los aparatos han sido probados a final del montaje.

Antes de instalar y poner en funcionamiento este producto, lea atentamente el presente libro de instrucciones pues contiene indicaciones importantes para su seguridad y la de los usuarios durante la instalación, uso y mantenimiento de este producto.

RECOMENDACIONES IMPORTANTES

- Compruebe el perfecto estado del aparato al desembalarlo ya que cualquier defecto de origen que presente, está amparado por la garantía S&P. Asimismo, compruebe que el aparato es el que usted ha solicitado y que los datos que figuran en la placa de instrucciones coincidan con sus necesidades.
- La instalación debe ser realizada por un profesional calificado.
- La instalación debe hacerse acorde con los reglamentos vigentes en cada país.
- Si el aparato funciona como extractor en una sala donde haya instalada una caldera u otro tipo de sistema a combustión que necesita aire para su funcionamiento, comprobar que las entradas de aire de la sala, sean correctamente dimensionadas.
- No se puede conectar la descarga del extractor a un

conducto utilizado para evacuar los humos de aparatos alimentados a gas u otro combustible.

- Este aparato pueden utilizarlo niños con edad de 8 años y superior y personas físicas, sensoriales o mentales reducidas o falta de experiencia y conocimiento, si se les ha dado la supervisión o formación apropiadas respecto al uso del aparato de una manera segura y comprenden los peligros que implica.
- Los niños no deben jugar con el aparato.
- La limpieza y el mantenimiento a realizar por el usuario no deben realizarlos los niños sin supervisión.
- No introduzca ningún objeto a través de la rejilla de protección.
- No extraer la reja frontal mientras el extractor cuando está en funcionamiento o rotación. El extractor siempre tiene que funcionar con la reja frontal correctamente montada.

INSTALACIÓN

IMPORTANTE: Antes de proceder a la instalación i conexión del aparato, asegurarse de desconectar el suministro eléctrico.

<u>Fig.1:</u>	1- Reja	4- Tapa caja de bornes
	2- Tornillo	5- Pasacable
	3- Soporte	6- Muesca

El EB puede ser instalado en techo o pared, con descarga a conducto individual o a un sistema de ventilación comunitario, (fig.2).

Realizar un orificio en la pared o techo de diámetro 105 mm. Desenroscar el tornillo (2) de sujeción de la reja (1).

Si el montaje se hace con conducto individual, utilizar un conducto de diámetro normalizado de 100 mm.

No se debe utilizar conductos de diámetro inferior. En caso de que el conducto tenga que hacer un codo a la salida del extractor hacer lo con el radio más grande posible.

Antes de fijar el aparato, asegurarse que existe ninguna obstrucción al paso del aire (conducto), que la compuerta situada en la boca de descarga del extractor se abra fácilmente y que la turbina gire libremente.

Fijar el soporte (3) a la pared con los 4 tacos y tornillos suministrados en el embalaje.

Desenroscar los tornillos de la tapa caja de bornes (4) para acceder a la ficha de conexiones.

Efectuar la conexión eléctrica tal como se indica a continuación.

CONEXIÓN ELÉCTRICA

El EB es un extractor preparado para alimentarse de una red monofásica, con la tensión y la frecuencia que se indican en la placa de características situada en el aparato.

Los extractores de la serie EB son de clase II (doble aislamiento eléctrico) y los modelos EB 12V son clase III, por lo cual no precisan toma de tierra.

Nota: Los transformadores CT-45/12 utilizados para los modelos EB 12V, requieren de conexión a la toma de tierra.

En la instalación eléctrica deberá haber un interruptor omnipolar con una abertura entre contactos de al menos 3 mm.

El cable eléctrico puede introducirse en el EB sea por la muesca (6) si el cable viene empotrado, sea por el pasacable (5) si la instalación es con cable visto.

Una vez introducido el cable realizar la conexión eléctrica a la ficha de conexión según el modelo de EB. Volver a montar la tapa de la caja de bornes (4), la reja (1) y apretar el tornillo (2).

EB MODELOS S

Para estos modelos seguir los esquemas:

Fig. 3: Puesta en marcha del extractor con un interruptor independiente.

Fig. 4: Puesta en marcha del extractor con el mismo interruptor que el de la luz.

EB MODELOS S (12V~50Hz)

Estos modelos tienen que instalarse con un transformador CT 45/12.

Fig. 9: Conexión del transformador y el extractor a través de un interruptor independiente.

Fig. 10: Conexión del transformador y el extractor a través del mismo interruptor de la luz.

EB MODELOS T

Modelos equipados con una temporización ajustable entre 1 y 30 minutos. La temporización permite que el aparato siga funcionando el tiempo determinado por la temporización, después que el interruptor haya sido cerrado.

El esquema fig.5 muestra como conectar el aparato con temporización para que se ponga en marcha con un interruptor independiente.

El esquema fig.6 muestra como conectar el aparato con temporización para que se ponga en marcha con el mismo interruptor que la luz.

Para ajustar esta temporización, girar el potenciómetro situado en la parte inferior del aparato (fig.6) con un pequeño destornillador:

- Para aumentar el tiempo de temporización girar en el sentido horario (CW).
- Para disminuir el tiempo de temporización girar en el sentido anti-horario (CCW).

EB MODELOS T (12V~50Hz)

Estos modelos tienen que instalarse con un transformador CT 45/12.

Fig. 11: Conexión del transformador y el extractor a través de un interruptor independiente.

Fig. 12: Conexión del transformador y el extractor a través del mismo interruptor de la luz.

EB MODELOS HT

Los modelos HT son equipados con una temporización ajustable y un higrostató electrónico regulable entre el 60 y el 90% RH (% humedad relativa). Las dos funciones, temporización y control de humedad, son independientes.

Los ajustes se efectúan por medio de los potenciómetros que se hallan en la parte inferior de los extractores y que son accesibles después de desmontar la reja (fig.7).

Para ajustar la temporización, girar el potenciómetro de la izquierda con un pequeño destornillador:

- Para aumentar el tiempo de temporización girar en el sentido horario (CW).
- Para disminuir el tiempo de temporización girar en el sentido anti-horario (CCW).

Para ajustar el valor de humedad relativa encima del cual el aparato se pondrá en marcha, girar el potenciómetro de la derecha situado en la parte inferior del aparato, con un pequeño destornillador.

Funcionamiento

La temporización funciona cuando se cierra el interruptor que pilota el EB (interruptor independiente o interruptor de la luz).

Gracias al higrostat, el aparato se pone en marcha automáticamente cuando el nivel de humedad es superior al valor ajustado con el potenciómetro.

Del mismo modo, se para cuando el nivel de humedad sea de nuevo inferior al valor seleccionado.

El esquema fig.7 muestra como conectar el aparato con temporización y higrostat con un interruptor independiente.

El esquema fig.8 muestra como conectar el aparato con temporización y higrostat, con el mismo interruptor que la luz.

EB MODELOS HT (12V~50Hz)

Estos modelos tienen que instalarse con un transformador CT 45/12.

Fig. 13: Conexión del transformador y el extractor a través de un interruptor independiente.

Fig. 14: Conexión del transformador y el extractor a través del mismo interruptor de la luz.

MANTENIMIENTO

IMPORTANTE: Antes de realizar cualquier operación de mantenimiento, asegúrese que el aparato está desconectado de la red eléctrica.

Sólo es necesaria una limpieza periódica del extractor con un paño impregnado de detergente suave.

ASISTENCIA TÉCNICA

La extensa red de Servicios Oficiales S&P garantiza una adecuada asistencia técnica. En caso de observar alguna anomalía en el aparato, rogamos se ponga en contacto con cualquiera de los servicios oficiales mencionados, donde será debidamente atendido. Cualquier manipulación efectuada por personas ajenas a los Servicios Oficiales S&P nos obligaría a cancelar su garantía.

Para aclarar cualquier duda con respecto a los productos S&P diríjase a la Red de Servicios Post Venta si es en territorio español, o a su distribuidor habitual en el resto del mundo. Para su localización puede consultar la página WEB www.solerpalau.com

RECICLAJE



La normativa de la CEE y el compromiso que debemos adquirir con las futuras generaciones, nos obligan al reciclado de materiales, le rogamos que no olvide depositar todos los elementos sobrantes del embalaje en los correspondientes contenedores de reciclaje, así como de llevar los aparatos sustituidos al Gestor de Residuos más próximo.

S&P se reserva el derecho de modificaciones sin previo aviso.



ENGLISH

The EB range extractors have been manufactured to the rigorous standards of production and quality as laid down by the international Quality Standards ISO 9001. All the components have been checked and all the final products have been tested at the end of the manufacturing process.

Please read this instructions booklet carefully before installing or starting up the product. It contains important information on personal and user safety measures to be followed while installing, using and carrying out maintenance work on the equipment.

IMPORTANT INFORMATION

- Check that the apparatus is in perfect condition while unpacking. Any fault or damage caused in origin is covered by the S&P guarantee. Please make sure that the apparatus coincides with the product you have ordered and that the details on the instructions plate fulfil your necessities.
- Installation must only be carried out by qualified persons.
- Make sure that the installation complies with each country's current mechanical and electrical norms.
- If a ventilator is going to be installed to extract air from premises where a boiler or other combustion apparatus are installed, make sure that the building has sufficient air intakes to assure adequate combustion.

- The extractor outlet must not be connected to a duct used to exhaust smoke or fumes from any appliance that uses gas or any other type of fuel.
- This appliance can be used by children aged from 8 years and above and persons with reduced physical, sensory or mental capabilities or lack of experience and knowledge if they have been given supervision or instruction concerning use of the appliance in a safe way and understand the hazards involved.
- Children should not play with the product.
- Cleaning and user maintenance shall not be made by children without supervision.
- Do not introduce any object through the protective grille.
- Do not remove the front grille while the fan is in operation or rotation. The extractor must always operate with properly mounted front grille.

INSTALLATION

IMPORTANT: Before installing and wiring the EB, ensure that the main supply is disconnected.

<u>Fig.1:</u>	1- Protection grille	4- Connection terminals cover
	2- Fixing screw	5- Cable entry
	3- Fan support	6- Slot

The EB can be wall or ceiling mounted, and it can discharge directly to the outside or through a duct (individual or common duct, Fig. 2).

The hole to be made in the wall or the ceiling must be 105 mm in diameter. Loosen the screw (2) fixing the protection grille (1).

If the installation is made to an individual ducting, use standard ducting of 100 mm diameter. Smaller diameter must not be used. If it is necessary to bend the duct at the discharge of the fan, make the radius as large as possible.

Before fixing the fan support (3), ensure that there are no obstructions to the airflow, that the shutter mounted at the fan discharge opens easily and that the impeller turns freely.

Fix the fan support to the wall with the 4 plugs and screws supplied in the packaging. Loosen the screws of cover (4) to gain access to the connection terminals. Connect the electrical wiring as follows.

ELECTRICAL CONNECTION

The EB is an extractor designed for a single phase supply, with voltage and frequency as indicated on the rating plate of the unit. The EB models are made Class II (double electrical insulation) and the EB 12V are made Class III and therefore they do not need an earth connection.

IMPORTANT: The safety isolating transformers CT-45/12 used with EB 12V must be earth connected.

The electrical installation must include a double pole switch with a contact clearance of at least 3 mm.

The electrical cable must be introduced to the EB through the slot (6) if the wire is within the wall or through the cable entry (5 if the installation is made with a surface mounted cable.

Once the cable has been introduced, proceed to the appropriate electrical wiring depending on the EB model.

EB MODELS S

For these models use the following diagrams:

Fig. 3: To switch the fan through an independent switch.

Fig. 4: Switching the extractor through the light switch.

EB MODELS S (12V~50Hz)

For these models use the CT-45/12 safety isolating transformer:

Fig. 9: To switch the transformer and the extractor through an independent switch.

Fig. 10: Switching the transformer and the extractor through the light switch.

EB MODELS T

Models fitted with an adjustable timer, variable between 1 and 30 minutes. The timer enables the extractor to continue running during the time delay, after the supply has been switched off.

The diagram on Fig. 5 shows how to connect a unit fitted with timer using an independent switch.

The diagram on Fig. 6 shows how to connect a unit fitted with timer using the light switch.

To adjust the timer, turn the potentiometer in the lower part of the fan with a small screwdriver:

- To increase the time delay turn it Clockwise (CW).
- To decrease the time delay turn it Counter Clockwise (CCW).

EB MODELS T (12V-50Hz)

For these models use the CT-45/12 safety isolating transformer:

Fig. 11: To switch the transformer and the extractor through an independent switch.

Fig. 12: Switching the transformer and the extractor through the light switch.

EB MODELS HT

This model is provided with an electronic hygrostat which can be adjusted from 60 to 90 % RH (% relative humidity).

The two functions, timer and humidity control, are independent. The adjustments are carried out with the potentiometer in the lower part of the appliance (fig.7).

To adjust the timer, turn the right potentiometer with a small screwdriver:

- To increase the time delay turn it Clockwise (CW).
- To decrease the time delay turn it Counter Clockwise (CCW).

To adjust the humidity level above which the fan will operate automatically, turn the left potentiometer with a small screwdriver.

Operation

The timer will operate when the Switch (independent switch or light switch) is switched off.

The hygrostat causes the extractor to operate automatically when the humidity



level in the room is higher than the level selected with the potentiometer. Likewise, the extractor will stop automatically when the humidity level drops below the selected level.

The diagram on fig.7 shows how to connect the unit through an independent switch.

The diagram on fig.8 shows how to connect the unit through the light switch.

EB MODELS HT (12V~50Hz)

For these models use the CT-45/12 safety isolating transformer:

Fig. 13: To switch the transformer and the extractor through an independent switch.

Fig. 14: Switching the transformer and the extractor through the light switch.

MAINTENANCE

IMPORTANT: Before manipulating the ventilator, make sure it is disconnected from the mains supply even if it has previously been switched off. Prevent the possibility of anyone else connecting it while it is being manipulated. The extractor needs only a periodical cleaning using a cloth lightly impregnated with a soft detergent.

AFTER SALES SERVICE

The extensive network of S&P Official Services guarantees good technical assistance all over Spain. If you observe any anomalies in the convector, please contact any of the above mentioned Services, where you can get the correct advice. Any modification that is not strictly necessary for the installation of the device and carried out by persons outside of the S&P Official Services will invalidate the guarantee.

For any queries regarding the S&P Products go to the S&P After Sales Service network if is Spanish territory or your dealer in the world. For the nearest location you can consult the webpage: www.solerpalau.com.

RECYCLING



EEC Standards, together with the responsibility we should assume with future generations in mind, oblige us to recycle all the materials we can. Therefore, please deposit all left-over material and packaging in their corresponding recycling containers and hand in the replaced machines to the nearest handler of this type of waste product.

S&P reserves the right to alter specifications without notice.

Les aérateurs de la série EB ont été fabriqués en respectant de rigoureuses normes de fabrication et de contrôle qualité (ISO 9001). Tous les composants ont été vérifiés; tous les appareils ont été testés en fin de montage.

Avant d'installer et de mettre en marche ce produit, lire attentivement ces instructions car elles contiennent des informations importantes quant à votre sécurité et celle des utilisateurs, pendant l'installation, l'utilisation et l'entretien de ce produit.

RECOMMANDATIONS IMPORTANTES

- Dès réception, vérifier le parfait état de l'appareil étant donné que tout défaut d'origine est couvert par la garantie S&P. De même, vérifier que le type du ventilateur soit conforme à celui commandé et que les caractéristiques inscrites sur la plaque signalétique soient compatibles avec celles de l'installation.
- L'installation doit être effectuée par un professionnel qualifié.
- S'assurer que l'installation répond aux réglementations mécaniques et électrotechniques en vigueur dans chaque pays.
- Si le ventilateur doit être installé dans un local équipé d'une chaudière ou d'un autre type d'appareil à combustion, s'assurer que les entrées d'air dans le local sont suffisamment dimensionnées pour garantir une combustion correcte.

- Ne pas raccorder l'aérateur à un conduit utilisé pour évacuer les fumées d'appareils alimentés au gaz ou autre combustible.
- Cet appareil peut être utilisé par des enfants âgés de 8 ans et plus, Cet appareil n'est pas prévu pour être utilisé par des personnes (y compris les enfants) dont les capacités physiques, sensorielles ou mentales sont réduites ou des personnes dénuées d'expérience ou de connaissance, sauf si elles ont pu bénéficier, par l'intermédiaire d'une personne responsable de leur sécurité, d'une surveillance ou d'instructions préalables concernant l'utilisation de l'appareil.
- Les enfants ne doivent pas jouer avec l'appareil.
- Les enfants ne doivent ni nettoyer l'appareil ni s'occuper de son entretien sans surveillance.
- Ne pas introduire d'objet au travers de la grille de protection.
- Ne pas enlever la grille frontale lorsque l'extracteur est en fonctionnement ou en mouvement. Le ventilateur doit toujours fonctionner avec la grille frontale correctement installée.

INSTALLATION

IMPORTANT: Avant d'installer et de raccorder l'EDM, s'assurer que le câble d'alimentation soit déconnecté du réseau électrique.

<u>Schéma fig.1:</u>	1 - Grille de protection	4- Couvercle de boîte à bornes
	2 - Vis de fixation	5- Passe-câbles
	3- Support	6- Passe-câble arrière



L'EB peut être installé soit au mur soit au plafond, en rejet d'air directement vers l'extérieur ou en conduit individuel ou collectif (fig.2).

Pratiquer, dans le mur ou le plafond, une ouverture de diamètre 105 mm.

Dévisser la vis de maintien (2) de la grille de protection (1).

Si le montage est réalisé avec un conduit individuel, utiliser un conduit de diamètre normalisé de 100 mm.

Ne pas utiliser de conduit ayant un diamètre inférieur à 100 mm.

S'il est prévu de faire un coude au soufflage du ventilateur, le faire le plus arrondi possible.

S'assurer qu'il n'existe dans le conduit aucune obstruction au passage de l'air, que le volet de surpression situé dans la bouche de soufflage s'ouvre facilement et que la turbine tourne librement.

Placer le support (3) contre le mur ou au plafond et le fixer à l'aide des 4 vis et chevilles fournies dans l'emballage.

Dévisser les vis de maintien du couvercle de boîte à bornes (4) pour pouvoir accéder au bornier.

Raccorder le câble électrique comme indiqué ci-après.

RACCORDEMENT ÉLECTRIQUE

L'EB est un aérateur prévu pour être raccordé à un réseau monophasé dont la tension et la fréquence sont indiquées sur la plaque signalétique placée à l'arrière de l'appareil.

Les aérateurs EB sont Classe II (double isolation) et les aérateurs EB 12V sont classe III ce qui fait qu'il n'est pas nécessaire de les raccorder à la terre.

IMPORTANT: Le transformateur de sécurité CT-45/12 utilisé avec les EB 12V doit être raccordé à la terre.

Pour le raccordement, prévoir dans l'installation électrique un interrupteur ayant une ouverture entre contacts d'au moins 3 mm.

Le câble électrique peut être introduit dans l'EB soit par le passe-câble à l'arrière de l'appareil (6), soit par le passécâble (5).

Une fois le câble introduit dans l'EB réaliser le branchement au bornier suivant la version de l'EB.

Remonter le couvercle de boîte à bornes (4), la grille de protection (1) et serrer la vis de fixation (2).

EB VERSIONS S

Pour ces modèles sont proposés deux schémas:

Fig.3: Mise en marche de l'EB par un interrupteur indépendant.

Fig.4: Mise en marche de l'EB par le même interrupteur que celui de la lumière.

EB VERSIONS S (12V~50Hz)

Ces modèles doivent être alimentés par le transformateur de sécurité CT-45/12:

Fig.9: Mise en marche du transformateur et de l'aérateur par un interrupteur indépendant.

Fig.10: Mise en marche du transformateur et de l'aérateur par le même interrupteur que celui de la lumière.

EB VERSIONS T

Modèles équipés d'une temporisation réglable entre 1 et 30 minutes.

La temporisation permet à l'appareil de continuer à fonctionner, le temps déterminé par la temporisation, après que l'interrupteur ait été fermé.

Le schéma de câblage fig.5 montre comment commander l'appareil temporisé avec un interrupteur indépendant Le schéma de câblage fig.6 montre comment, avec le même interrupteur, commander la lumière dans la pièce et la mise en route de l'EB temporisé.

Pour régler cette temporisation agir sur le potentiomètre situé en partie inférieure de l'appareil (fig.6), avec un petit tournevis:

- Pour augmenter le temps de fonctionnement tourner dans le sens horaire (CW).
- Pour diminuer le temps de fonctionnement, tourner dans le sens anti-horaire (CCW).

EB VERSIONS T (12V~50Hz)

Ces modèles doivent être alimentés par le transformateur de sécurité CT-45/12:

Fig. 11: Mise en marche du transformateur et de l'aérateur par un interrupteur indépendant.

Fig. 12: Mise en marche du transformateur et de l'aérateur par le même interrupteur que celui de la lumière.

EB VERSIONS HT

Les versions HT sont équipées d'une temporisation réglable entre 1 et 30 minutes ainsi que d'un hygrostat électronique réglable entre 60 et 90 %RH (% d'humidité relative).

Les deux fonctions, temporisation et control de l'humidité sont indépendantes l'une de l'autre.

Les réglages s'effectuent à l'aide d'un petit tournevis, en agissant sur les deux potentiomètres situés en partie inférieure de l'EB et accessibles après avoir retiré la grille de protection (fig.7).

Pour régler la temporisation tourner le potentiomètre de droite:

- Pour augmenter le temps de fonctionnement tourner dans le sens horaire (CW).
- Pour diminuer le temps de fonctionnement, tourner dans le sens anti-horaire (CCW).

Pour régler la valeur d'humidité relative au-dessus de laquelle l'appareil se mettra automatiquement en marche, tourner le potentiomètre de gauche.

Fonctionnement

La temporisation fonctionnera dès que l'interrupteur pilotant l'appareil (indépendant ou de la lumière) sera fermé.

Grace à l'hygrostat, l'aérateur se mettra automatiquement en marche quand le niveau d'humidité dans la pièce sera supérieur à la valeur préréglée.

De même, l'aérateur s'arrêtera automatiquement quand le niveau d'humidité dans la pièce sera de nouveau inférieur à la valeur préréglée.

Le schéma fig.7 montre comment raccorder l'appareil à un interrupteur indépendant.

Le schéma fig.8 montre comment raccorder l'appareil au même interrupteur que celui de la lumière.

EB VERSIONS HT (12V-50Hz)

Ces modèles doivent être alimentés par le transformateur de sécurité CT-45/12:

Fig.13: Mise en marche du transformateur et de l'aérateur par un interrupteur indépendant.

Fig.14: Mise en marche du transformateur et de l'aérateur par le même interrupteur que celui de la lumière.

ENTRETIEN

IMPORTANT: Avant de manipuler le ventilateur, s'assurer qu'il est débranché du réseau électrique, même s'il est arrêté, et que personne ne puisse le mettre en marche pendant l'opération. Nettoyer régulièrement l'aérateur avec un chiffon imprégné d'un détergent doux.

Nous vous conseillons de ne pas démonter d'autres pièces que celles indiquées; toutes autres manipulations pourraient entraîner la suppression de la garantie. En cas de problème avec l'extracteur se mettre en contact avec son distributeur.

ASSISTANCE TECHNIQUE

En cas d'anomalie dans le fonctionnement de l'appareil, contacter votre distributeur. Toute manipulation, qui n'est pas strictement nécessaire à l'installation de l'appareil, réalisée par des personnes non qualifiées, nous obligerait à annuler la garantie.

RECYCLAGE



La norme de la CEE et l'engagement que nous devons prendre par rapport aux nouvelles générations nous obligent à recycler les matériaux; nous vous prions donc de ne pas oublier de déposer tous les éléments restants de l'emballage dans les containers de recyclage correspondants, et d'emporter les appareils usagés au Point de Recyclage le plus proche.

S&P se réserve le droit de modifier ces instructions sans préavis.

Die Herstellung von Ventilatoren der Serie EB unterliegt den strengen Normen für Fertigungs- und Qualitätskontrolle ISO 9001. Alle Bauteile wurden einzeln geprüft; alle Geräte werden nach Fertigstellung einer Endkontrolle unterzogen. Vor dem Einbau und der Inbetriebnahme lesen Sie bitte diese Betriebsanleitung aufmerksam durch. Sie enthält wichtige Hinweise für die Sicherheit während Montage, Inbetriebsetzung und Instandhaltung dieses Produktes.

Nach der Installation und Inbetriebnahme übergeben Sie dieses Anweisungshandbuch bitte dem Betreiber.

WICHTIGE SICHERHEITSHINWEISE

- Bitte prüfen Sie das Gerät nach Erhalt auf einwandfreien Zustand und Funktion. Kontrollieren Sie an Hand des Typenschildes, ob Modell, Ausführung und technische Daten mit Ihrer Bestellung übereinstimmen.
- Die Installation muss grundsätzlich durch einen qualifizierten Fachbetrieb erfolgen.
- Stellen Sie sicher, dass die Installation den mechanischen und elektrischen nationalen.
- Wenn das Produkt in einem Raum zusammen mit schornsteinabhängigen Feuerungen (Heizkessel usw.) betrieben wird, muss auf jeden Fall für ausreichende Zuluft gesorgt werden.
- Der Ausblasstutzen des Ventilators darf nicht an einen Schacht angeschlossen werden, der zum Rauchabzug

von Gas oder Brennstoff betriebenen Geräten benutzt wird.

- Dieses Gerät darf nur nach einer entsprechenden Unterweisung über eine sichere Handhabung von Kindern über 8 Jahre und körperlich bzw. geistig behinderten Personen benutzt werden.
- Kinder dürfen nicht mit diesem Gerät spielen.
- Wartung und Reinigung sollte nicht von unaufbesichtigten Kindern durchgeführt werden.
- Stecken Sie keine Gegenstände durch das Schutzgitter.
- Entfernen Sie das Schutzgitter nicht, während der Ventilator in betreib ist oder noch dreht. Betreiben Sie den Ventilator nur mit korrekt montiertem Schutzgitter.

MONTAGE

ACHTUNG: Bevor der Lüfter installiert und angeschlossen wird, ist sicherzustellen, daß das Gerät vom Netz getrennt ist.

<u>Abb. 1 und 2:</u>	1 - Lüftungsgitter	4 - Klemmenkastendeckel
	2 - Schraube	5 - Seitliche Kabeldurchführung
	3 - Halterung	6 - Hintere Kabeldurchführung

Der Lüfter kann an der Decke oder an der Wand installiert werden. Dabei kann er sowohl an einem einzelnen Schacht als auch an ein zentrales Lüftungssystem angeschlossen werden (Abb. 2).

An der Wand oder an der Decke ein Loch mit 105 mm NW anbringen.

Die Befestigungsschraube (2) des Lüftungsgitters (1) lösen.

Wird der Lüfter an einen Schacht angeschlossen, ist eine Nennweite von 100 mm. Schächte mit geringerer Nennweite dürfen nicht benutzt werden. Soll an Ausblasseite des Lüfters ein Schacht mit einem Bogen angeschlossen werden, ist diese mit dem größtmöglichen Radius auszuführen.

Vor der Befestigung des Geräts ist der Schacht auf eventuelle Hindernisse zu überprüfen. Weiters ist sicherzustellen, daß die Klappe des Ausblasstutzens sich leicht öffnet und die Leichtgängigkeit des Laufrades zu überprüfen.

Die Halterung (3) mit den 4 Schrauben und Dübeln, die in der Verpackung mitgeliefert werden, befestigen.

Die Schrauben des Klemmenkastendeckels

(4) lösen, damit die Anschlußleiste erreicht werden kann.

Den elektrischen Anschluß wie weiter unten beschrieben durchführen.

ELEKTRISCHER ANSCHLUSS

Die EB-Modelle sind für den Anschluß an ein Wechselstromnetz vorgesehen. Es ist sicherzustellen, daß die Spannungs- und Frequenzwerte des Stromnetzes, an das der Lüfter angeschlossen wird, mit den auf dem Typenschild des Gerätes angegebenen Werten übereinstimmen.

Die Ventilatoren der Serie EB (230V) haben die Schutzklasse II (doppelte Isolierung zwischen Netzstromkreis und Ausgangsspannung) und die Modelle der Serie EB mit 12V haben Schutzklasse III. Deswegen wird ein Anschluss an den Schutzleiter (Erde) nicht benötigt.

Bemerkung: Die Transformatoren CT-45/12 die für das Modell EB 12V eingesetzt werden müssen an den Schutzleiter angeschlossen werden.

Bei der Installation ist ein Trennschalter mit einer Trennstrecke von mind. 3 mm pro Pol vorzusehen (allpoliger Schutz).

Die Installation kann mit einem eingemauertem oder mit einem offen geführten Kabel durchgeführt werden. Im ersten Fall ist zur Einführung des Kabels die hintere Kabeldurchführung (6) zu öffnen, im zweiten Fall ist es durch die seitliche Kabeldurchführung (5) zu führen.

Darauf das Kabel an die Klemmenleiste anschließen. Beachten Sie dabei bitte den dem jeweiligen EB-Modell entsprechenden Schaltplan. Den Deckel des Klemmenkastens (4) wieder anbringen, das Schutzgitter (1) aufsetzen und die Schraube (2) anziehen.

EB MODELLE S

Bei diesen Modellen ist nach folgenden Schaltplänen vorzugehen:

Abb.3 Separater Schalter für die Inbetriebnahme des Ventilators

Abb.4 Inbetriebnahme des Ventilators mit dem Lichtschalter.

EB MODELLE S (12V~50Hz)

Diese Modelle müssen mit einem Sicherheitstransformator CT 45/12 nach DIN VDE 0570-2-6 bzw.

EN61558-2-6 installiert werden.

Abb.9 Anschlussschema des Transformators und des Ventilators an einen separaten Schalter.

Abb.10 Anschlussschema des Transformator und des Lüfters an den Lichtschalter.

EB MODELLE T

Mit zwischen 1 und 30 Minuten einstellbarem Nachlauf ausgestattetes Modell. Wird der Ventilator ausgeschaltet, läuft der Ventilator für die eingestellte Nachlaufzeit weiter.

In Abb. 5 ist der Schaltplan für Geräte mit Nachlaufrelais und Inbetriebnahme über einen separaten Schalter dargestellt.

In Abb. 6 ist der Schaltplan für Geräte mit Nachlaufrelais und Inbetriebnahme über den Lichtschalter dargestellt.

Die Nachlaufzeit an dem an der Unterseite des Geräts angebrachten Potentiometer (Abb. 6) mit einem kleinen Schraubenzieher einstellen.

- Zur Erhöhung der Nachlaufzeit das Potentiometer im Uhrzeigersinn (CW) drehen.
- Zur Verringerung der Nachlaufzeit das Potentiometer entgegen den Uhrzeigersinn (CCW) drehen.

EB MODELLE T (12V~50Hz)

Diese Modelle müssen mit einem Sicherheitstransformator CT 45/12 nach DIN VDE 0570-2-6 bzw. EN61558-2-6 installiert werden.

Abb.11 Anschlussschema des Transformators und des Ventilators an einen separaten Schalter.

Abb.12 Anschlussschema des Transformator und des Lüfters an den Lichtschalter.

EB MODELLE HT

Die Modelle HT sind mit einem einstellbaren Nachlaufrelais und mit einem elektronisch

zwischen 60 und 90% relativer Feuchte einstellbaren Hygrostat ausgestattet. Die beiden Funktionen, Nachlauf und Feuchtigkeitsüberwachung, werden unabhängig voneinander durchgeführt.

Die Nachlaufzeit und die relative Feuchte werden über zwei an der Unterseite des Lüfters angebrachte Potentiometer eingestellt.

Diese sind nach Abnahme des Schutzgitters zugänglich (Abb. 7).

Die Nachlaufzeit kann am linken Potentiometer mit einem kleinen Schraubenzieher eingestellt werden.

- Zur Erhöhung der Nachlaufzeit das Potentiometer im Uhrzeigersinn (CW) drehen.
- Zur Verringerung der Nachlaufzeit das Potentiometer entgegen den Uhrzeigersinn (CCW) drehen.

Der relative Feuchtegrad, ab dem das Gerät in Betrieb genommen werden soll, kann am rechten, an der Unterseite des Gerätes angebrachten Potentiometer mit einem Schraubenzieher eingestellt werden.

Betrieb

Der Nachlauf wird eingeschaltet, sobald das Gerät über den separaten oder den Lichtschalter ausgeschaltet wird. Das Gerät wird über den Hygrostat automatisch in Betrieb genommen, sobald die relative Luftfeuchtigkeit des Raumes den mit dem Potentiometer vorgegebenen Wert überschreitet. Das Gerät wird automatisch abgeschaltet, wenn die relative Luftfeuchtigkeit wieder unter den eingestellten Wert fällt.

In Abb. 7 ist der Schaltplan für Geräte mit Nachlaufrelais und Hygrostat, die über einen separaten Schalter in Gang gesetzt werden, dargestellt.

In Abb. 8 ist der Schaltplan für Geräte mit Nachlaufrelais und Hygrostat, die über den Lichtschalter in Gang gesetzt werden, dargestellt.

EB MODELLE HT (12V~50Hz)

Diese Modelle müssen mit einem Sicherheitstransformator CT 45/12 nach DIN VDE 0570-2-6 bzw.

EN61558-2-6 installiert werden.

Abb.13 Anschlusschema des Transformators und des Ventilators an einen separaten Schalter.

Abb.14 Anschlussschema des Transformator und des Lüfters an den Lichtschalter.

INSTANDHALTUNG

ACHTUNG: Wartungsarbeiten dürfen ausschließlich durch ausgebildetes Fachpersonal und nach den jeweils geltenden nationalen Vorschriften durchgeführt werden. Zur Instandhaltung ist nur eine regelmäßige Reinigung des Gerätes notwendig. Vor der Reinigung ist das Gerät vom Netz zu trennen. Ein handelsübliches Reinigungsmittel und einen Putzlappen benutzen.

INSTANDHALTUNG

Wartungsarbeiten dürfen ausschließlich durch ausgebildetes Fachpersonal und nach den jeweils geltenden nationalen Vorschriften durchgeführt werden. Zur Instandhaltung ist nur eine regelmäßige Reinigung des Gerätes notwendig. Vor der Reinigung ist das Gerät vom Netz zu trennen. Ein handelsübliches nicht aggressives Reinigungsmittel und einen Putzlappen benutzen.

RECYCLING



Die CEE-Regelungen und unsere Verantwortung zukünftigen Generationen gegenüber verpflichten uns zum Materialrecycling. Deshalb bitten wir Sie, sämtliche Verpackungsreste in die entsprechenden Trenn-Müllbehälter zu entsorgen und die defekten Altgeräte bei einem geeigneten Entsorgungsbetrieb abzugeben.

S&P behält sich das Recht auf technische Änderungen ohne vorherige Ankündigung vor.

NEDERLAND

De afzuigventilatoren van de EB-reeks worden volgens strenge normen voor productie en kwaliteitscontrole zoals de norm ISO 9001 geproduceerd. De werking van alle componenten is gecontroleerd. Bij het einde van het montageproces worden alle apparaten getest.

Wij verzoeken u voordat u over gaat tot de installatie en de inbedrijfstelling van dit product deze handleiding aandachtig te lezen. Deze bevat belangrijke aanwijzingen voor uw eigen veiligheid en die van de gebruikers tijdens de installatie, het gebruik en het onderhoud.

BELANGRIJKE INFORMATIE

- Controleer de goede staat van het apparaat bij het uitpakken. Elk fabrieksmatig defect of defect tengevolge van het transport valt onder de S&Pgarantie, meld dit dan ook onmiddellijk aan uw leverancier. Controleer ook of het apparaat daadwerkelijk overeenkomt met het door u bestelde model, zie hiervoor het typeplaatje.
- De installatie moet worden uitgevoerd door een erkende installateur.
- De installatie moet voldoen aan de ter plaatse geldende normen op mechanisch en elektrisch installaties.
- Indien u een ventilator gaat installeren die lucht afvoert uit een ruimte met een verbrandingsapparaat, moet u controleren of er voldoende toevoer van verse lucht is om een correcte verbranding te kunnen garanderen.

- De ventilator is geschikt voor het afvoeren van vervuilde lucht via een kanaal, zijnde geen gookgaskanaal.
- Dit apparaat kan worden gebruikt door kinderen in de leeftijd van 8 jaar en hoger en personen met verminderde lichamelijke, zintuiglijke of geestelijke mogelijkheden of gebrek aan ervaring en kennis als ze toezicht of instructie hebben gekregen betreffende het gebruik van het toestel op een veilige manier en begrijpen de gevaren.
- Het is verboden voor kinderen om met het toestel te spelen.
- Schoonmaak en onderhoud mogen niet door kinderen uitgevoerd worden zonder toezicht.
- Steek geen voorwerpen door het beschermrooster.
- Verwijder het beschermrooster niet wanneer de ventilator in werking is. De ventilator mag alleen gebruikt worden wanneer het beschermrooster goed gemonteerd is.

INSTALLATIE

IMPORTANT: Controleer voordat u onderhoud gaat plegen altijd eerst of dit apparaat is losgekoppeld van het elektriciteits net alvorens dit te openen of te demonteren, zelfs als dit is uitgeschakeld.

<u>Fig.1:</u>	1- Beschermrooster	4- Aansluitbeschermkap
	2- Bevestigingsschroef	5- Kabelinvoer
	3- Ventilatorhuis	6- Achterinvoer

De ventilatoren uit deze EB serie zijn zo geconstrueerd dat deze in iedere positie geplaatst kunnen worden. De afvoer kan direct naar buiten, via een eigen kanaal

of gemeenschappelijk kanaal geschieden (fig.2). het ventilatiekanaal dient 100 Ø inwendig te zijn.

Na het losdraaien van de schroef (2) kunt u de beschermkap (1) verwijderen, waarna u het ventilatorhuis op e juiste plaatstegen wand of plafond kunt monteren dmv de bijgeleverde schroeven en pluggen.

Er mag geen smallere buis toegepast worden dan 100 mm Ø inwendig, daar dit het functioneren van ingebouwde terugslagklep en/of de ventilator belemmerd. Indien achter de ventilator een bocht geplaatst moet worden dient deze zo ver mogelijk achter de ventilator te liggen.

ELEKTRISCHE AANSLUITING

Verwijder de afdekkap van de elektrische aansluitpunten en sluit de ventilator aan volgens één van de volgende schema's.

The EB models are made Class II (double electrical insulation) and the EB 12V are made Class III and therefore they do not need an earth connection.

IMPORTANT: The safety isolating transformers CT-45/12 used with EB 12V must be earth connected.

The electrical installation must include a double pole switch with a contact clearance of at least 3 mm.

Het invoeren van de kabel kan geschieden door de achterinvoer (6) of door de kabelinvoer bovenop de ventilator.

MODELLEN EB-S

Aansluiting geschiedt volgens schema:

Fig. 3: voor schakeling met een separate schakelaar.

Fig. 4: voor schakeling in combinative met de lichtschakelaar.

MODELLEN EB-S (12V-50Hz)

For these models use the CT-45/12 safety isolating transformer:

Fig. 9: To switch the transformer and the extractor through an independent switch.

Fig. 10: Switching the transformer and the extractor through the light switch.

MODELLENS EB-T

Deze modellen zijn voorzien van een instelbare nalooptimer, welke instelbaar is van enkele tot max. 30 min. Na het uitschakelen van de ventilator blijft deze gedurende de ingestelde tijd nalopen.

Aansluiting geschiedt volgens schema:

Fig. 7: voor schakeling met een separate schakelaar.

Fig. 8: voor schakeling in combinative met de lichtschakelaar.

Voor het verlengen van de nalooptijd wordt de potentiometer met de klok (CW) mee gedraaid.

Voor het verkorten van de nalooptijd wordt de potentiometer tegen de klok (CCW) in gedraaid.

MODELLEN EB-T (12V-50Hz)

For these models use the CT-45/12 safety isolating transformer:

Fig. 11: To switch the transformer and the extractor through an independent switch.

Fig. 12: Switching the transformer and the extractor through the light switch.

MODELLEN EB-HT

Modellen EB-HT Deze modellen zijn voorzien van een instelbare hygrostat voor een vochtigheidsniveau tussen 60 en 90% RV en een instelbare nalooptimer, welke instelbaar is van enkele tot max. 30 min.

De werking van de ventilator via de ingebouwde hygrostaat is primair aan de andere schakelaars, na het bereiken van de ingestelde RV waarde stopt de ventilator automatisch.

Na het uitschakelen van de ventilator blijft deze gedurende de ingestelde tijd nalopen.

Aansluiting geschiedt volgens schema:

Fig. 5: voor schakeling met een separate schakelaar.

Fig. 6: voor schakeling in combinative met de lichtschakelaar.

Voor het verlengen van de nalooptijd wordt de potentiometer met de klok (CW) mee gedraaid.

Voor het verkorten van de nalooptijd wordt de potentiometer tegen de klok (CCW) in gedraaid.

Het instellen van de relatieve vochtigheid (RV) wijst zich vanzelf.



MODELLEN EB-HT (12V~50Hz)

For these models use the CT-45/12 safety isolating transformer:

Fig. 13: To switch the transformer and the extractor through an independent switch.

Fig. 14: Switching the transformer and the extractor through the light switch.

ONDERHOUD

IMPORTANT: Controleer altijd eerst of dit apparaat is losgekoppeld van het elektriciteitsnet alvorens het te demonteren, zorg er ook voor dat niemand het kan in werking stellen tijdens de onderhoudsbeurt.

De ventilator dient regelmatig gereinigd te worden. Dit kan geschieden met een vochtige doek met een niet agressief ontvettings- en reinigingsmiddel, daarbij oplettend dat er geen water in de motor of het elektrische gedeelte kan komen.

SERVICE

We bevelen aan om het toestel niet te demonteren. Elke manipulatie van het toestel heeft automatisch de annulering van de S&P-garantie voor gevolg.

Als u een abnormaal gedrag van het apparaat of de structuur vaststelt, trek dan onmiddellijk de stekker uit het stopcontact. Breng het apparaat naar een gekwalificeerde reparatiedienst omzorg gevaarlijke situaties te voorkomen.

RECYCLING



De regelgeving van de EG en onze verplichtingen t.o.v. de komende generaties verplichten ons materialen te recyclen. Wij verzoeken u dringend de verpakingsresten in de overeenkomstige recyclingcontainer te deponeren; de afgedankte apparaten moeten via de geëigende afvalverwerkingkanalen verwerkt te worden.

S&P behoudt zich het recht voor wijzigingen aan te brengen zonder voorafgaande waarschuwing.

PORTUGUÊS

Os exaustores da série EB são fabricados sob rigorosas normas de produção e controlo de qualidade como a ISO 9001. Todos os componentes são verificados; todos os aparelhos são testados no final da montagem.

Antes de instalar e pôr em funcionamento este produto, leia com atenção o presente manual de instruções pois contém indicações importantes para a sua segurança e para a dos utilizadores durante a instalação, uso e manutenção deste produto.

RECOMENDAÇÕES DE SEGURANÇA

- Verifique o perfeito estado do aparelho no momento da desembalagem pois qualquer defeito de origem que este apresentar, estará coberto pela garantia S&P. Igualmente verifique que o aparelho é o que você encomendou e que os dados que aparecem na placa de instruções coincidem com as suas necessidades.
- A instalação deverá ser realizada por um profissional qualificado.
- Certifique-se que a instalação cumpre com os regulamentos mecânicos e eléctricos de cada país.
- Se tem de instalar um ventilador para extrair ar num local onde foi instalada uma caldeira ou outro tipo de aparelho de combustão, certifique-se que no local existem suficientes entradas de ar para garantir uma correcta combustão.
- No se puede conectar la descarga del extractor a un

conducto utilizado para evacuar los humos de aparatos alimentados a gas u otro combustible.

- Este dispositivo pode ser utilizado com crianças em idade de 8 e acima e pessoas com deficiências físicas, sensoriais ou mentais ou falta de experiência e conhecimento, se tiverem recebido supervisão ou treinamento sobre o uso adequado dos equipamentos de uma maneira segura e compreender os perigos envolvidos.
- As crianças não devem brincar com o aparelho.
- A limpeza e a manutenção a realizar pelo utente não devem os realizar as crianças sem supervisão.
- Não introduza nenhum objeto através da grelha de proteção
- Não extrair a grelha frontal enquanto o ventilador esta em funcionamento ou rotação. O extrator tem de funcionar sempre com a grelha frontal corretamente colocada.

INSTALAÇÃO

IMPORTANTE: Antes de proceder à instalação e ligação do aparelho, assegure-se que o desligou do fornecimento eléctrico.

Fig.1:

1- Grelha	4- Tampa de caixa de bornes
2- Parafuso	5- Passa-cabos
3- Suporte	6- Mosca

O eb pode ser instalado no tecto ou na parede. Com descarga para conduta individual ou para um sistema de ventilação comum (fig.2) fazer, na parede ou no tecto, um orifício de 105 mm de diâmetro.

Desatarraxar o parafuso (2) de aperto da grelha (1).

Se a montagem se faz com conduta individual, utilizar uma conduta de diâmetro normalizado de 100mm. Não se deve utilizar condutas de diâmetro inferior. Se a conduta tiver de fazer um cotovelo à saída do exaustor, fazê-lo com o maior raio possível.

Antes de fixar o aparelho, assegurar-se de que não existe qualquer obstrução á passagem do ar (conduta), que a comporta situada na boca de descarga do exaustor se abra facilmente e que a turbina rode livremente.

Fixar o suporte (3) à parede com os 4 tacos e parafusos fornecidos conjuntamente.

Desatarraxar os parafusos da tampa da caixa de bornes (4) para aceder à ficha de ligações.

Efectuar a ligação eléctrica, tal como se indica seguidamente.

LIGAÇÃO ELECTRICA

O exaustor EB está preparado para ser alimentado a uma rede monofásica, com a tensão e frequência que se indicam na placa de características colocada no aparelho.

Os exaustores da série EB estão de classe II (duplo isolamento eléctrico) e os modelos EB 12V estão de classe III, portanto não precisam de ligação á terra.

Nota: Os transformadores CT-45/12 utilizados para os modelos EB-12 V, necessitam de conexão ao fio terra.

Na instalação eléctrica deverá haver um interruptor omnipolar, com uma abertura, entre contactos, de pelo menos, 3 mm.

O cabo eléctrico deve introduzir-se no EB pela mosca (6), se ele vier embutido, e pelo passa-cabos (5), se a instalação é com cabo à vista.

Uma vez introduzido o cabo, fazer a ligação eléctrica à ficha de ligação, segundo o modelo de exaustor. Voltar a montar a tampa dacaixa de bornes (4), a grelha (1) e apertar o parafuso (2).

EB MODELO S

Para estes modelos, seguir os esquemas:

Fig. 3: Ligação do aparelho, com um interruptor independente.

Fig. 4: Ligação do aparelho, com o mesmo interruptor da luz.

EB MODELO S (12V~50Hz)

Estes modelos devem ser instalados com um transformador CT-45/12.

Fig. 9: Conexão do transformador e do extractor através de um interruptor independente.

Fig. 10: Conexão do transformador e do extractor através do mesmo interruptor de luz.

EB MODELO T

Modelos equipados com um temporizador ajustável entre 1 e 30 minutos. A temporização permite que o aparelho continue funcionando durante o tempo determinado por ela, depois que o interruptor tenha sido desligado.

O esquema da fig.5 mostra como ligar o exaustor com temporização, para que seja ligado com um interruptor independente.

O esquema da fig.6 mostra como ligar o exaustor com temporização, para que seja ligado com o mesmo interruptor da luz.

Para ajustar a temporização pretendida, rodar o potenciômetro situado na parte inferior do aparelho (fig.5), com uma pequena chave de fenda:

- Para aumentar ao período de temporização, rodar no sentido dos ponteiros do relógio (CW).
- Para diminuir ao período de temporização, rodar no sentido contrário (CCW).

EB MODELOS T (12V~50Hz)

Estes modelos devem ser instalados com um transformador CT-45/12.

Fig. 11: Conexão do transformador e do extractor através de um interruptor independente.

Fig. 12: Conexão do transformador e do extractor através do mesmo interruptor de luz.

EB MODELO HT

Os modelos HT estão equipados com temporização ajustável e um higróstato electrónico regulável entre 60 e 90% HR [% humidade relativa]. As duas funções, temporização e control de humidade, são independentes.

Os ajustamente fazem-se por intermédio dos potenciômetros que se situam na parte inferior dos exaustores e que são acessíveis, após ter-se desmontado grelha (1).

Para ajustar a temporização pretendida, rodar o potenciômetro da direita com uma pequena chave de fenda:

- Para aumentar ao período de temporização, rodar no sentido dos ponteiros do relógio (CW).
- Para diminuir ao período de temporização, rodar no sentido contrario (CCW).

Para ajustar o valor da humedade relativa, que determinará quando o aparelho começa a trabalhar, automaticamente, rodar o potenciômetro da esquerda, com uma pequena chave de fenda.

Funcionamiento

A temporização funciona quando se desliga o interruptor que comanda o EB (interruptor independente o da luz). Graças ao higróstato, o aparelho começa a trabalhar automaticamente, quando o nível de humidade é superior ao valor ajustado com o potenciômetro.

Igualmente parará automaticamente, quando o nível da humidade é inferior ao valor ajustado.

O esquema Fig.7 mostra como ligar o aparelho com temporização e higróstato, com um interruptor independente.

Esquema Fig.8 mostra como ligar o aparelho com temporização e higróstato, com o mesmo interruptor da luz.

EB MODELOS HT (12V~50Hz)

Estes modelos devem ser instalados com um transformador CT-45/12.

Fig. 13: Conexão do transformador e do extractor através de um interruptor independente.

Fig. 14: Conexão do transformador e do extractor através do mesmo interruptor de luz.

MANUTENÇÃO

Antes de manipular o ventilador, certifique-se que está desligado da rede, embora esteja parado, e que ninguém pode pô-lo em funcionamento durante a intervenção.



Os exaustores EB não necessita uma manutenção especial. Apenas é necessária uma limpeza periódica do aparelho, com um pano com detergente suave.

ASSISTÊNCIA TÉCNICA

A extensa rede de serviços oficiais S&P garante uma adequada assistência técnica. No caso de observar alguma anomalia no funcionamento do aparelho, pedimos que entre em contacto com qualquer um dos serviços mencionados, onde será devidamente atendido. Qualquer manipulação, que não seja estritamente necessária para a instalação do aparelho, efetuada por pessoas alheias aos serviços oficiais S&P, obriga-nos a cancelar a sua garantia.

Para esclarecer qualquer dúvida com respeito aos produtos S&P deve dirigir-se à rede de serviços pós venda se é em território espanhol, ou ao seu distribuidor habitual no resto do mundo. Para ver a sua localização pode consultar a página WEB: www.solerpalau.com.

RECICLAGEM



A normativa da CEE e o compromisso que devemos adquirir com as futuras gerações, obrigam-nos a realizar a reciclagem de materiais. Não se esqueça de depositar todos os elementos restantes da embalagem nos correspondentes contentores de reciclagem nem de depositar os aparelhos que foram substituídos no Gestor de Resíduos mais próximo.

[A S&P reserva o direito de modificações sem aviso prévio]

Gli aspiratori di questa serie sono stati fabbricati nel rispetto di rigorose norme di produzione e controllo di qualità come la ISO 9001. Tutti i componenti sono stati sottoposti a verifica e tutti gli apparecchi sono stati provati alla fine del montaggio.

Prima di installare o mettere in funzione questo prodotto, legga attentamente il presente libro di istruzioni poiché contiene indicazioni importanti per la sua sicurezza e quella degli utenti durante l'installazione, uso e mantenimento di questo prodotto.

RACCOMANDAZIONI DI SICUREZZA

- Verifichi il perfetto stato dell'apparecchio al momento del disimballaggio poiché qualsiasi difetto di origine che presenti, è coperto dalla garanzia S&P. Verifichi anche che l'apparecchio è quello da Lei richiesto e che i dati che figurano sulla targhetta d'istruzione coincidono con le sue necessità.
- L'installazione deve essere realizzata da personale qualificato.
- Verifichi che l'installazione rispetta i regolamenti meccanici ed elettrici di ogni paese.
- Se deve installare un ventilatore che estrae aria in un locale dove sia stata installata una caldaia o un altro tipo di apparecchio a combustione, si assicuri che nel locale esistono sufficienti entrate di aria che garantiscono una corretta combustione.

- Importante; non collegare l'estrattore ad un condotto già utilizzato per l'estrazione di fumi di apparati alimentati a gas o altri combustibili.
- Questo apparecchio può essere utilizzato da bambini di età superiore agli 8 anni e persone con capacità fisiche, sensoriali o mentali ridotte possono utilizzarlo sotto la supervisione o formazione appropriata rispetto all'uso dell'apparecchio in modo sicuro in grado di comprendere i pericoli che implica.
- I bambini non devono giocare con l'apparecchio.
- Il prodotto può essere pulito periodicamente utilizzando un panno umido.
- Non introdurre nessun oggetto attraverso la rete di protezione
- Non estrarre la rete frontale mentre l'estrattore sta funzionando o è in rotazione. L'estrattore deve funzionare sempre con la rete frontale montata.

INSTALLAZIONE

IMPORTANTE: Prima di procedere all'installazione ed all'allacciamento elettrico dell'apparecchio, accertarsi che il contatto con la rete elettrica sia interrotto.

- Fig.1:
- | | |
|--------------------------|---------------------------------------|
| 1- Griglia de protezione | 4- Coperchio della cassetta terminale |
| 2- Vite di fissaggio | 5- Passacavo laterale |
| 3- Supporto | 6- Incavo |

L'EB può essere installato sul soffitto o sulla parete, con scarico dell'aria ad un condotto individuale o ad un sistema centrale di ventilazione (fig.2).

Praticare nella parete o nel soffitto un foro con un diametro di 105 mm. Svitare la vite di fissaggio [2] della griglia di protezione [1].

Se il montaggio si realizza con il condotto individuale, si dovrà utilizzare un condotto con un diametro normalizzato di 100 mm. Non si devono usare condotti con diametri inferiori. Se all'uscita del aspiratore si deve prevedere un condotto con una curva, il suo raggio deve essere il più grande possibile.

Prima di fissare l'apparecchio, accertarsi che nel condotto di scarico non esista nessun ostacolo al passaggio dell'aria, che nessun ostacolo impedisca il libero movimento della ventola e che la valvola

collocata nella bocca d'uscita si apra facilmente. Fissare il supporto (3) alla parete con le 4 viti ed i 4 tasselli che vengono forniti nella scatola d'imballaggio.

Svitare le viti del coperchio della cassetta terminale (4) per permettere l'accesso alla morsettiera. Eseguire l'allacciamento elettrico secondo le istruzioni che seguono a continuazione.

ALLACCIAMENTO ELETTRICO

L'EB è un aspiratore concepito per essere alimentato da una rete monofasica, alla tensione ed alla frequenza indicate sulla targa delle specifiche tecniche situata sull'apparecchio. Prima di collegare l'apparecchio accertarsi che i valori di tensione e di frequenza della rete di distribuzione elettrica siano rispondenti ai dati di targa dell'apparecchio.

Gli estrattori della serie EB sono in classe II (doppio isolamento elettrico); i modelli EB 12 V sono in classe III e non necessitano la messa a terra.

Nota: I trasformatori CT-45/12 utilizzati per i modelli EB 12 V, richiedono la messa a terra.

All'installazione elettrica dell'apparecchio occorre prevedere un interruttore onnipolare con distanza d'apertura dei contatti uguale o superiore a 3 mm.

L'installazione si può realizzare con il cavo sottotraccia forando l'incavo posteriore (6) previsto a tale scopo, oppure con il cavo a vista introducendolo attraverso il passacavo laterale (5).

Dopo aver introdotto il cavo, procedere all'allacciamento del cavo alla morsettiera secondo il modello dell'aspiratore.

Collocare il coperchio della cassetta terminale e la griglia di protezione. Fissarla con l'apposita vite (2).

EB MODELLI S

Nel caso di questi due modelli ci sono due possibilità d'allacciamento:

Fig. 3: Messa in funzione dell'aspiratore con un interruttore indipendente.

Fig. 4: Messa in funzione dell'aspiratore con l'interruttore della luce.

EB MODELLI S (12V~50Hz)

Questi modelli devono essere installati con il trasformatore modello CT 45/12.

Fig. 9: Collegamento del trasformatore e del ventilatore con un interruttore indipendente.

Fig. 10: Collegamento del trasformatore e del ventilatore all'interruttore della luce.

EB MODELLI T

Modelli dotati di un temporizzatore regolabile tra 1 e 30 minuti. La temporizzazione permette che l'apparecchio rimanga in funzione per il tempo impostato con il temporizzatore dopo aver spento l'interruttore.

Lo schema della fig. 5 indica come collegare l'apparecchio con temporizzatore per metterlo in funzione con un interruttore indipendente.

Lo schema della fig. 6 indica come collegare l'apparecchio con temporizzatore per metterlo in funzione con l'interruttore della luce.

Per impostare la temporizzazione, girare il potenziometro sito nella parte inferiore dell'apparecchio (fig. 6) con un piccolo cacciavite.

- Se si desidera aumentare il tempo impostato, si dovrà girare il potenziometro in senso orario.
- Per diminuire il tempo impostato si dovrà girare il potenziometro in senso antiorario.

EB MODELLI T (12V~50Hz)

Questi modelli devono essere installati con il trasformatore modello CT 45/12.

Fig. 11: Collegamento del trasformatore e del ventilatore con un interruttore indipendente.

Fig. 12: Collegamento del trasformatore e del ventilatore all'interruttore della luce.

EB MODELLI HT

I modelli HT sono dotati di un temporizzatore regolabile ed un igrostatato elettronico regolabile tra 60 e 90 % di umidità relativa. Le due funzioni, la temporizzazione e il controllo dell'umidità, sono indipendenti.

Sia l'igrostatato sia il temporizzatore s'impostano con i potenziometri situati nella parte inferiore degli aspiratori.

Questi sono accessibili dopo aver smontato la griglia di protezione (fig. 7).

Per impostare la temporizzazione, girare il potenziometro situato sul lato destro con un piccolo cacciavite.

- Se si desidera aumentare il tempo impostato, si dovrà girare il potenziometro in senso orario.
- Per diminuire il tempo impostato si dovrà girare il potenziometro in senso antiorario.

Per impostare il valore d'umidità relativa oltre il quale l'apparecchio è messo in funzione, girare il potenziometro situato sul lato sinistro della parte inferiore dell'apparecchio con un piccolo cacciavite.

Funzionamento

La temporizzazione è messa in funzione quando si spegne l'interruttore (interruttore indipendente o interruttore della luce).

Grazie all'igrostatato, l'apparecchio si mette in funzione quando il livello d'umidità relativa è superiore al valore impostato con il potenziometro.

Quando il livello d'umidità è di nuovo inferiore al valore impostato, l'apparecchio si ferma automaticamente.

Lo schema della fig. 7 indica come collegare l'apparecchio con temporizzatore e igrostatato per metterlo in funzione con un interruttore indipendente.

Lo schema della fig. 8 indica come collegare l'apparecchio con temporizzatore e igrostatato per metterlo in funzione con l'interruttore della luce.

EB MODELLI HT (12V~50Hz)

Questi modelli devono essere installati con il trasformatore modello CT 45/12.

Fig. 13: Collegamento del trasformatore e del ventilatore con un interruttore indipendente.

Fig. 14: Collegamento del trasformatore e del ventilatore all'interruttore della luce.



MANUTENZIONE

IMPORTANTE: Prima di manipolare il ventilatore, verificare che è disinserito, anche se è fermo e che nessuno possa metterlo in funzione durante l'intervento. C'è unicamente bisogno di provvedere a una pulizia regolare dell'aspiratore. Lavare l'apparecchio con una soluzione di acqua tiepida e detersivo neutro.

ASSISTENZA TECNICA

La rete di servizi ufficiali S&P garantisce un'assistenza tecnica adeguata. In caso di qualche anomalia nell'apparecchio, si prega di contattare uno dei servizi ufficiali citati, dove sarà adeguatamente assistito. Qualunque manipolazione effettuata per persone al di fuori dei servizi ufficiali S&P ci obbligherà ad annullare la sua garanzia. Per qualsiasi domanda riguardante i prodotti di S&P si prega di contattare il servizio di post vendita se in territorio spagnolo, o il rivenditore nel mondo. Per la posizione si può visitare il nostro sito web all'indirizzo www.solerpalau.com

RICICLAGGIO



La normativa della CEE e l'impegno che dobbiamo assumere con le generazioni future, ci obbliga al riciclaggio dei materiali, la preghiamo di non dimenticare di depositare tutti gli elementi restanti dell'imballaggio negli appositi contenitori di riciclaggio, nonché di portare gli apparecchi sostituiti al Gestore di Residui più vicino.

S&P si riserva il diritto di introdurre modifiche senza preavviso.

Instrukcja obsługi i montażu Wentylatory promieniowe serii EB są produktami wysokiej jakości wykonanymi zgodnie z międzynarodowym standardem ISO 9001. Wszystkie komponenty są sprawdzane, a produkt finalny kontrolowany pod koniec procesu produkcji.

Przed zainstalowaniem i uruchomieniem należy dokładnie przeczytać niniejszą instrukcję obsługi, ponieważ zawiera ona wskazówki dotyczące bezpieczeństwa podczas instalacji, pracy i obsługi tego produktu.

ZASADY BEZPIECZEŃSTWA

- Podczas rozpakowywania należy sprawdzić, czy stan urządzenia nie budzi żadnych zastrzeżeń, ponieważ uszkodzenie wynikające z winy producenta/ dostawcy objęte są gwarancją. Prosimy sprawdzić czy dostarczone urządzenie i dane na tabliczce znamionowej są zgodne z zamówieniem.
- Instalacja powinna zostać wykonana przed wykwalifikowanego pracownika (uprawnienia SEP).
- Sprawdź czy instalacja spełnia wymagania mechaniczne i elektryczne obowiązujące w kraju.
- Jeżeli musisz zainstalować wentylator wyprowadzający powietrze z pomieszczenia, w którym zainstalowany jest kocioł lub innego rodzaju urządzenie spalające, upewnij się, czy w tym pomieszczeniu jest wystarczająca liczba wlotów powietrza, aby zagwarantować prawidłowe spalanie.

- Króciec wylotowy nie może być podłączony do przewodu spalinowego.
- Urządzenie może być użytkowane przez: dzieci w wieku 8 lat oraz powyżej 8 roku życia, osoby niepełnosprawne (o ograniczonych zdolnościach fizycznych, sensorycznych oraz psychicznych), osoby bez doświadczenia oraz wiedzy odnośnie urządzenia – tylko jeżeli zostały odpowiednio przeszkolone z zakresu bezpiecznego użytkowania urządzenia oraz niebezpieczeństw jakie może ono generować.
- Dzieci nie mogą bawić się urządzeniem.
- Czyszczenie oraz konserwacja nie mogą być wykonywane przez dzieci.
- Nie wkładać żadnych przedmiotów przez kratkę ochronną.
- Nie należy zdejmować przedniej osłony wentylatora podczas jego pracy. Wentylator musi zawsze pracować z odpowiednio zamontowaną osłoną.

INSTALACJA

UWAGA! Przed montażem wentylatora (zdjęciem kratki ochronnej (1)) odłącz zasilanie prądu od instalacji elektrycznej !

Budowa wentylatora (Fig. 1):

- | | |
|-----------------------|-------------------------------------|
| 1: Kratka ochronna | 4: Pokrywka puszkii przyłączeniowej |
| 2: Śruba mocująca | 5: Boczne doprowadzenie kabla |
| 3: Podstawa montażowa | 6: Tylne doprowadzenie kabla |

Wentylatory typu EB są przystosowane do montażu w ścianie lub suficie i mogą być podłączane do indywidualnego lub centralnego systemu wentylacyjnego (Fig. 2).

W przypadku montażu bezpośrednio w ścianie lub suficie należy wykonać otwór o średnicy 105 mm.

Odkręcając śrubę mocującą (2) należy zdjąć kratkę (1). Jeżeli wentylator ma być zamontowany bezpośrednio w kanale wentylacyjnym należy użyć przewodu wentylacyjnego o średnicy 100 mm. Nie zaleca się stosowania kanałów o mniejszej średnicy. Sprawdzić czy kanał wentylacyjny nie jest zablokowany, żaluzja otwiera się swobodnie

i czy wirnik wentylatora obraca się bez przeszkód. Wentylator należy przymocować do ściany lub sufitu czterema załączonymi śrubami. Mocowanie powinno być pewne, zapobiegające powstawaniu wibracji i umożliwiające swobodne obracanie wirnika. Puszka przyłączeniowa znajduje się pod pokrywką (4). Podłączenie elektryczne wykonać zgodnie z niżej przedstawionym opisem.

INSTALACJA ELEKTRYCZNA

Wentylatory EB są przeznaczone do zasilania prądem zmiennym, jednofazowym (napięcie i częstotliwość jak na tabliczce znamionowej).

Silnik posiada zabezpieczenie przed porażeniem prądem w klasie II (podwójna izolacja elektryczna) w wersji EB 12V zastosowano klasę III przez co nie jest wymagane uziemienie.

Uwaga: Transformator CT-45/12 w wersji EB12V wymaga uziemienia.

Przewód elektryczny może być doprowadzony do wentylatora od tyłu (6), jeżeli przewody są w murze lub z boku (5) jeżeli przewody są prowadzone po powierzchni ściany. Przewód należy podłączyć zgodnie ze schematem odpowiednim dla danego modelu.

MODELE EB WERSJA S

Instalację elektryczną należy wykonać zgodnie z następującymi schematami:

Fig. 3: Podłączenie wentylatora do niezależnego wyłącznika.

Fig. 4: Podłączenie wentylatora do wyłącznika światła.

MODELE EB WERSJA S (12V~50Hz)

Możliwości uruchomienia wentylatora:

Fig. 9: Uruchamianie wentylatora poprzez niezależny przełącznik.

Fig. 10: Uruchamianie wentylatora poprzez włącznik światła.

MODELE EB WERSJA T

Powyższy model wyposażony jest w regulowany, elektroniczny wyłącznik czasowy (timer), pozwalający na pracę wentylatora przez pewien czas po wyłączeniu (regulacja od 1 do 30 minut).

Fig. 5: schemat Podłączenia elektrycznego do niezależnego wyłącznika.

Fig. 6: schemat Podłączenia elektrycznego do wyłącznika światła.

Regulacją wyłącznika czasowego należy dokonać poprzez obrót małym śrubokrętem, potencjometru umieszczonego w dolnej części wentylatora:

- Aby wydłużyć czas pracy wentylatora- kierunek obrotu CW (zgodny z kierunkiem ruchu wskazówek zegara).
- Aby skrócić czas pracy wentylatora - kierunek obrotu CCW (przeciwny do kierunku ruchu wskazówek zegara).

MODELE EB WERSJA T (12V~50Hz)

Możliwości uruchomienia wentylatora:

Fig.11: Uruchamianie wentylatora poprzez niezależny przełącznik.

Fig.12: Uruchamianie wentylatora poprzez włącznik światła.

MODELE EB WERSJA HT

Powyższy model jest wyposażony w elektroniczny hydrostat regulowany od 60 do 90% RH (wilgotności względnej), oraz regulowany wyłącznik czasowy. Funkcje te są niezależne. Regulacja odbywa się przy użyciu potencjometrów umieszczonych w dolnej części urządzenia (Fig. 7).

Regulacją wyłącznika czasowego należy dokonać analogicznie jak w modelu T, przy pomocy potencjometru znajdującego się po prawej stronie.

Regulacją poziomu wilgotności przy którym wentylator włącza się automatycznie umożliwiła potencjometr znajdujący się po lewej stronie.

Hydrostat powoduje włączenie wentylatora po przekroczeniu w pomieszczeniu poziomu wilgotności ustawionego potencjometrem.

Wentylator włącza się automatycznie po spadku wilgotności poniżej ustawionego poziomu.

Fig. 7: schemat Podłączenia elektrycznego do niezależnego wyłącznika.

Fig. 8: schemat Podłączenia elektrycznego do wyłącznika światła.

MODELE EB WERSJA H (12V~50Hz)

Możliwości uruchomienia wentylatora:

Fig. 13: Uruchamianie wentylatora poprzez niezależny przełącznik.

Fig. 14: Uruchamianie wentylatora poprzez włącznik światła.

KONSERWACJA

Przed przystąpieniem do jakichkolwiek czynności serwisowych, upewnij się czy urządzenie jest odłączone od sieci zasilającej nawet, jeżeli jest wyłączone oraz czy nikt nie może go uruchomić podczas prac konserwacyjnych. Przed rozpoczęciem czynności konserwacyjnych należy odłączyć zasilanie od wentylatora.

Wentylatory wymagają tylko okresowego czyszczenia przy użyciu ściereczki i delikatnego detergentu.

Przed przystąpieniem do jakichkolwiek czynności serwisowych, upewnij się czy urządzenie jest odłączone od sieci zasilającej nawet, jeżeli uprzednio zostało wyłączone oraz czy nikt nie może go uruchomić podczas prac konserwacyjnych. Wentylatory wymagają tylko okresowego czyszczenia przy użyciu ściereczki i delikatnego detergentu. Montaż wentylatora w sposób niezgodny z instrukcją, oraz praca wentylatora w stanie zdemontowanym są zabronione. Próby samodzielnej naprawy powodują utratę gwarancji. W przypadku wystąpienia uszkodzeń urządzenia prosimy o kontakt z punktem sprzedaży.

UTYLIZACJA



Norma CEE oraz odpowiedzialność za przyszłe pokolenia, obligują nas do recyklingu materiałów.

Dlatego też prosimy o zdawanie wszystkich pozostałych elementów opakowania w odpowiednich kontenerach do recyklingu, a także o dostarczanie wymienionych urządzeń do najbliższej firmy zajmującej się utylizacją odpadów.

Ventilátory EB byly vyrobeny podle přísných norem pro kvalitu, výrobu a bezpečnost zařízení popsaných mezinárodním standardem ISO 9001. Všechny komponenty byly před montáží zkontrolovány a všechny již hotové ventilátory byly otestovány. Před tím nežli přistoupíte k instalaci zařízení, tak si prosím pečlivě pročtete tuto uživatelskou příručku. Informace v ní obsažené jsou důležité pro správnou montáž a údržbu zařízení tak, aby nedošlo k újmě na zdraví či škodě na majetku.

DŮLEŽITÉ INFORMACE

- Po rozbalení prosím zkontrolujte úplný stav zařízení, jelikož na všechny původní vady se vztahuje S&P záruka. Zkontrolujte, zda je zařízení v požadovaném stavu, a že se shodují údaje na štítku s vašimi požadavky.
- Instalace zařízení musí být provedena pouze způsobilou osobou.
- Ujistěte se, že instalace odpovídá normám platným ve vaší zemi.
- Pokud je ventilátor instalován v prostorech kde se nachází boiler, kotel nebo jakékoliv jiné zařízení tohoto charakteru, tak se ujistěte, že místnost disponuje dostatečným přívodem vzduchu, aby vlivem nedostatku vzduchu nebylo ohroženo správné fungování zařízení.
- Výtlak ventilátoru nesmí být připojen k odpadnímu potrubí, ve kterém proudí kouř nebo jakýkoliv jiný odpadní plyn ze spalovacího zařízení.
- Tento spotřebič není určen pro použití dětmi mladších 8 let,

osobám se sníženou fyzickou, duševní a smyslovou schopností, nebo osobám s nedostatečnými znalostmi nebo zkušenostmi. Tyto osoby smějí používat spotřebič pouze pod dozorem osoby zodpovědné za jejich bezpečnost.

- Čištění a údržba by neměla být prováděna dětmi bez dozoru. (7.12, EN 60335-1.).
- Dětem je zakázáno hrát si ze zařízením.
- Nesnažte se protlačit žádné předměty skrze mřížku.
- Nesnímejte mřížku v době když je ventilátor aktivní, na sání ventilátoru musí být vždy připevněna mřížka.

INSTALACE

DŮLEŽITÉ: Před tím než přistoupíte k montáži zařízení, tak se ujistěte, zda je ventilátor odpojen od zdroje napětí.

Obr. 1 (Fig. 1):

- | | |
|------------------------|--|
| 1 - Ochranná mřížka. | 4 - Kryt svorkovnice. |
| 2 - Upevňovací šroub. | 5 - Vstup pro kabely. |
| 3 - Skříň ventilátoru. | 6 - Jistící svorka pro připojení kabelu. |

EB ventilátor může být montován na stěnu nebo do podhledu a odvětrávat lze přímo mimo bytový prostor nebo skrz odpadní potrubí (přímo, nebo v případě bytové jednotky přes společné odpadní potrubí/šachtu, Fig. 2, Obr. 2). Minimální průměr otvoru pro montáž ventilátoru musí být alespoň 105 mm.

Uvolněte upevňovací šroub (2) a sejměte ochranou čelní mřížku (1). V případě přímého odvodu vzduchu lze použít otvor ve zdi o průměru 100 mm, ne však menší. Pokud je nutné, aby u výstupu z ventilátoru bylo zahnuté potrubí tak zajistěte, aby byl poloměr ohybu tak velký, jak je to jen možné. Před montáží skříně (3) ventilátoru na stěnu se ujistěte, že v místě kudy bude proudit vzduch se nenacházejí žádné překážky. Klapka je snadno otevíratelná a oběžné kolo se otáčí bez jakýchkoliv problémů. Připevněte skříň ventilátoru ke stěně pomocí čtyř šroubů dodávaných společně s ventilátorem. Pro zpřístupnění svorkovnice uvolněte šrouby krytu svorkovnice (4) a při elektrickém zapojení postupujte následovně.



ELEKTRICKÉ ZAPOJENÍ

EB ventilátory jsou navrženy pro jednofázové napětí. Parametry napětí, frekvence atd. jsou uvedeny na štítku zařízení. Modely EB disponují dvojitou izolací (Class II) a modely EB 12V disponují izolací třídy Class II. V rámci této ochrany není zapotřebí použití uzemnění.

DŮLEŽITÉ: Bezpečnostní izolační transformátory CT – 45/12 používané modely EB 12V musí být však uzemněny. Elektrická instalace musí zahrnovat dvou - pólový přepínač s mezerou mezi kontakty alespoň 3 mm na každém pólu.

Přívodní kabel musí být k ventilátoru zaveden přívodním otvorem (6).

Jakmile je el. kabel zaveden, tak při zapojování postupujte dle odpovídajícího schématu zapojení pro ventilátory EB.

EB-100 N S

Pro tento typ použijte následující schéma zapojení:

Fig. 3 (Obr. 3): Pro zapojení ventilátoru s libovolným spínačem.

Fig. 4 (Obr. 4): Pro zapojení ventilátoru s přepínačem osvětlení.

EB 100 NS (12V~50Hz)

U těchto modelů použijte bezpečnostní izolační transformátor CT – 45/12 (viz. schéma zapojení):

Fig. 9 (Obr. 9): Pro zapojení ventilátoru s libovolným spínačem.

Fig. 10 (Obr. 10): Pro zapojení ventilátoru se spínačem osvětlení.

EB 100 NT

Ventilátory EB opatřené vestavěným doběhem, který je nastavitelný od 1 do 30 minut. Doběh umožňuje ventilátoru běžet určitý čas po tom, co byl snímač odpojen (světlo bylo vypnuto, ale ventilátor ještě chvíli poběží).

Schéma zapojení na Obr. 5 (Fig. 5) znázorňuje jak propojit ventilátor opatřený doběhem s libovolným spínačem. Schéma zapojení na Obr. 6 (Fig. 6) znázorňuje jak propojit ventilátor opatřený doběhem se spínačem osvětlení.

Pro nastavení doby použijte šroubovák a otočte s potenciometrem ve spodní části ventilátoru.

- Pro zvýšení časové prodlevy otáčejte po směru hodinových ručiček.
- Pro snížení časové prodlevy otáčejte proti směru hodinových ručiček.

EB 100 NT (12V~50Hz)

U těchto modelů použijte bezpečnostní izolační transformátor CT – 45/12(viz. schéma zapojení):

Fig. 11 (Obr. 11): Pro připojení ventilátoru s libovolným spínačem.

Fig. 12 (Obr. 12): Pro připojení ventilátoru se spínačem osvětlení.

EB 100 N HT

Tento model je vybaven elektrickým hygrostatem, který může být nastaven, aby detekoval relativní vlhkost v rozmezí od 60 % do 90 %. Funkce doběhu a hygrostatu jsou navzájem nezávislé. Nastavení hodnoty hygrostatu probíhá opět pomocí potenciometru ve spodní části ventilátoru.

- Pro zvýšení časového doběhu otáčejte po směru hodinových ručiček
- Pro snížení časového doběhu otáčejte proti směru hodinových ručiček.

Nastavení hygrostatu: Pro úpravu úrovně vlhkosti, při které se ventilátor spustí automaticky, otočte potenciometrem za pomoci šroubováku doleva.

PROVOZ

K aktivaci doběhu dojde po vypnutí světla nebo jakéhokoliv jiného nezávislého spínače, se kterým je propojen. Hygrostát automaticky spíná ventilátor, když je relativní vlhkost vyšší než ta, která je nastavená na potenciometru. Obdobně dojde k zastavení ventilátoru, pokud hodnota vlhkosti v místnosti poklesne pod navolenou úroveň. Na obr. 7 (Fig. 7) je znázorněno schéma zapojení pro připojení k libovolnému spínači. Na obr. 8 (Fig. 8) je znázorněno schéma zapojení se snímačem osvětlení.

EB 100 N HT (12V~50Hz)

U těchto modelů použijte bezpečnostní izolační transformátor CT – 45/12:

Fig. 13 (Obr. 13): Pro zapojení ventilátoru s libovolným spínačem.

Fig. 14 (Obr. 14): Pro zapojení ventilátoru se spínačem osvětlení.



ÚDRŽBA

Před manipulací s ventilátorem se ujistěte, zdali je zařízení odpojeno od zdroje napájení a že je vypnuté. Předejděte tomu, aby druhou osobou nedošlo k zapnutí zařízení v průběhu manipulace s ním. Aby ventilátory pracovaly ve vhodných podmínkách a nedocházelo ke zkracování životnosti produktu, je nutné pravidelně provádět prohlídku zařízení a pokud je to nutné vyčistit ventilátor od naakumulovaného prachu. Všechny údržbové a opravářské práce musí být provedeny výhradně dle bezpečnostních předpisů platných ve vaší zemi. V případě objasnění jakýchkoli dotazů ohledně S&P produktů, neváhejte se obrátit na servisní síť, buď ve Španělsku, nebo ve své zemi. Jejich umístění najdete na webových stránkách: www.solerpalau.com

RECYKLACE



Pokud neplánujete spotřebič používat po delší dobu, je doporučeno vrátit spotřebič zpět do původního obalu a skladovat jej na suchém, bezprašném místě. Nařízení EU a odpovědnost vůči příštím generacím nás zavazuje recyklovat použité materiály; prosím likvidujte veškerý obalový materiál na vhodných recyklačních místech a odkládejte zastaralé vybavení na nejbližších sběrných místech. Výrobce nenese žádnou odpověd-

nost za škody na zdraví a/nebo majetku vzniklé nedodržením těchto instrukcí. S&P si vyhrazuje právo na modifikaci výrobku bez předchozího upozornění.



S&P SISTEMAS DE VENTILACIÓN, S.L.U.

C. Llevant, 4
Polígono Industrial Llevant
08150 Pareds del Vallès
Barcelona - España

Tel. +34 93 571 93 00
Fax +34 93 571 93 01
www.solerpalau.com



Ref. 1441266-1