



Перед тим, як розпочати експлуатацію кондиціонера, уважно прочитайте інструкції з техніки безпеки, наведені в цьому посібнику.



Кондиціонер призначений для роботи на холодоагенті R3.

Зберігайте цей посібник у доступному для користувача місці.

ПОПЕРЕДЖЕННЯ:

Для Чищення кондиціонера та для прискорення виконання функції відтавання не використовуйте засоби та які не рекомендовані виробником.

- Кондиціонер повинен зберігатися в приміщенні, де відсутні пристрої, що становлять для кондиціонера ризик займання, наприклад, відкрите полум'я, газові прилади або електронагрівачі, що працюють.

■ **Слід** дотримуватись особливої обережності, щоб не пошкодити будь-який елемент холодильного контуру кондиціонера. Наприклад, фреонові трубки можна ненароком проколоти гострим предметом або зігнути їх. У цьому випадку існує ризик витоку холодоагенту, що може призвести до серйозних травм.

- Зверніть увагу, що при витіканні холодоагенту його запах можна не відчути.

- Кондиціонер повинен зберігатися, встановлюватися та експлуатуватися у приміщенні, площа якого не менше 1,2м.².

При пошкодженні мережного кабелю зверніться до виробника у авторизований сервіс-центр або до кваліфікації фахівця для його заміни.

- Кондиціонер можна використовувати дітям, які досягли 8-літнього віку, людям з обмеженими фізичними, сенсорними або розумовими здібностями, а також людям, які не мають достатнього досвіду та знань, але тільки в тому випадку, якщо вищезазначені особи перебувають під наглядом, проінструктовані належним чином щодо безпечної експлуатації кондиціонера та усвідомлюють можливі ризики.

- Дітям забороняється грати із кондиціонером. Чищення пристрою може виконуватись дітьми лише під приглядом дорослих.

- Електропідключення кондиціонера повинно виконуватись відповідно до діючих регіональних нормативів з виконання електромонтажних робіт.

- Тип використовуваного міжблочного кабелю – H07RN-F.

- Усі кабелі повинні мати європейське ідентифікаційне маркування проводів. При від'єднанні кабелів під час проведення монтажних робіт необхідно, щоб провід заземлення від'єднувався в останню чергу.

Як переривач ланцюга електроживлення кондиціонера слід використовувати вимикач з розмиканням всіх полюсів

- і відстанню між контактами при розмиканні не менше 3 мм. Вимикач повинен встановлюватись у стаціонарній проводці.

- Монтаж кондиціонера повинен виконуватись кваліфікованими фахівцями відповідно до чинності ними регіональними нормами та правилами.

- Кондиціонер має бути належним чином заземлений.

- В електроланцюзі кондиціонера необхідно встановити розмикач ланцюга із захистом при витоку на землю та автоматичний вимикач із захистом від струмового перевантаження.

- Для заправки кондиціонера, що виконується під час його монтажу, переустановки або ремонту, можна використовувати тільки холодоагент, який вказаний на шильді зовнішнього блоку, тобто. R32. Застосування інших холодоагентів може призвести до завдання шкоди здоров'ю людини, а також до несправностей та виходу кондиціонера з ладу.



Це обладнання має УФ-лампу.

ПОПЕРЕДЖЕННЯ:

- Перед тим, як відкривати прилад, уважно прочитайте інструкції з обслуговування. Вплив УФ-променів через верхній повітрязбірник і внутрішню частину може спричинити подразнення очей чи шкіри. Під час зняття та встановлення повітряного фільтра при перш ніж наблизитися до виробу, переконайтеся, що живлення вимкнено.
- Попереджувальне маркування про небезпеку ультрафіолетового випромінювання не повинно бути видалено.
- Прилади з очевидними пошкодженнями пластикового захисту від ультрафіолетового випромінювання не підлягають подальшій експлуатації.
- Не використовуйте УФ-лампу поза приладом.
- Перед заміною, чищенням або іншим обслуговуванням УФ-лампи необхідно вимкнути прилад від джерела живлення.
- Передні панелі із символом небезпеки ультрафіолетового випромінювання, які мають УФ-випромінювання, оснащені датчиком холу для відключення живлення УФ-лампи для вашої безпеки. Не торкайтеся датчика холу з магнітом або іншим пристроєм. Перед відкриттям передніх панелей із символом небезпеки ультрафіолетового випромінювання для обслуговування користувачем, рекомендується відключити основне живлення.
- Якщо УФ-лампа пошкоджена, її має замінити виробник, представник сервісної служби або особи з аналогічною кваліфікацією.
- Використання пристрою не за призначенням або пошкодження корпусу може призвести до неконтрольованого УФ-випромінювання. Навіть у малих дозах УФ-випромінювання може завдати значної шкоди очам та шкірі.

Зміст

ОСНОВНІ ЕЛЕМЕНТИ КОНДИЦІЮВАННЯ.....	1
ЕКСПЛУАТАЦІЯ	3
МОНТАЖ ВНУТРІШНЬОГО БЛОКУ	12
Догляд за кондиціонером	15
ІНСТРУКЦІЇ З ТЕХНІКИ БЕЗПЕКИ.....	17
МОЖЛИВІ НЕПОЛАДКИ.....	18

Основні елементи кондиціонера

Функція Wi-Fi керування

Схема дії Wi-Fi управління



Системні вимоги

Для використання прикладної програми необхідний смартфон та бездротовий роутер. Роутер повинен мати діюче Інтернет-з'єднання.

Операційна система смартфона – IOS або Android.



ОС IOS
версія IOS 9.0 або вище



ОС Android
версія Android 5.0 або вище

Завантаження програми

Щоб завантажити програму "hOn" APP, відскануйте QR-код, що додається. Інші способи завантаження:

Знайдіть додаток "hOn" APP у сервіс-магазинах:

- App Store (IOS)
- Google Play (Android)
- Huawei AppGallery (Android)



Після завантаження програми необхідно зареєструватися, підключитися до смарт-кондиціонера та з комфортом керувати ним за допомогою "hOn" програми. Більш детальну інформацію щодо реєстрації, підключення до кондиціонера та інших дій можна знайти у додатку в розділі «Допомога» (Help).

Основні елементи кондиціонера

Внутрішній блок

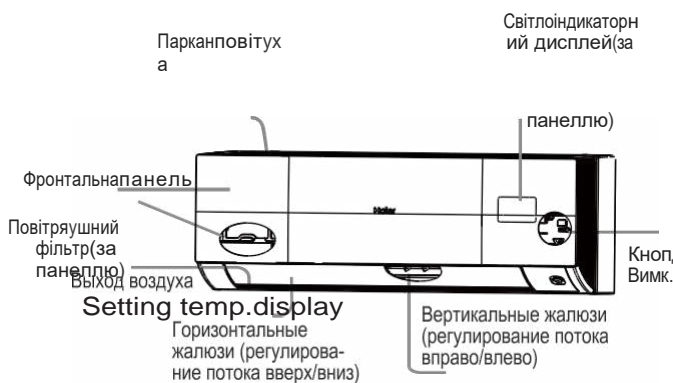

Дисплей блоку

- 1 Приймач ІЧ-сигналу
- 2 Температура в приміщенні (При настройці з пульту ДУ відображає температуру уставки)



Залежно від моделі блоку зовнішній вигляд фронтальної панелі блоку, що поставляється, може відрізнятися від показаної на малюнку.

Бездротовий пульт ДК

Лицьова сторона пульта

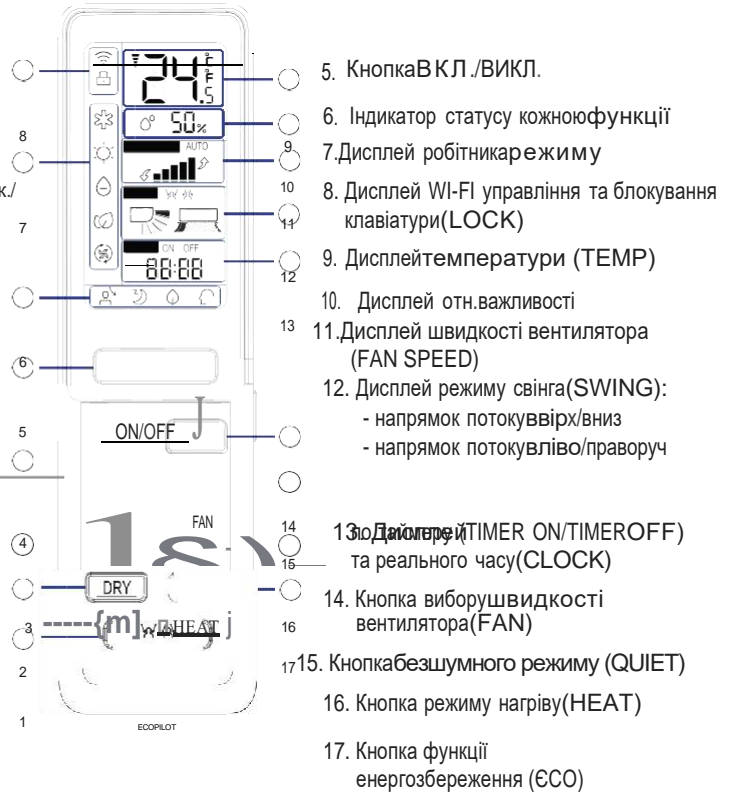

1. Кнопка смарт-функції ECOPILOT
2. Кнопка режиму осушення (DRY)
3. Кнопка режиму охолодження (COOL)
4. Кнопка завдання температурної уставки (TEMP)

ПРИМІТКА:

- а) Для деяких моделей дисплей вологості повітря неактивний.
- б) Якщо в кондиціонері передбачено функцію WI-FI-управління, натисніть на пульті кнопку Увімк./Вимк. та утримуйте її 5 сек, щоб активувати WI-FI прив'язку. Після використання режиму прив'язки сигналу програма APP вкаже подальші дії.

Зовнішній блок

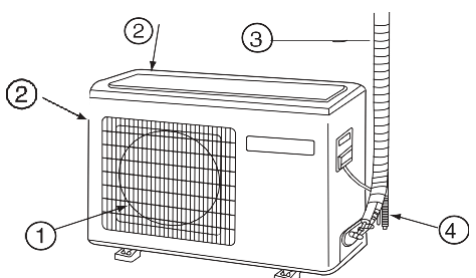

- @ ПІДКЛЮЧЕННЯ ТРУБНИХ ЛІНІЙ І ЕЛЕКТРИЧНОГО КАБЕЛЯ
- @ ДРЕНАЖНИЙ ШЛАНГ

Експлуатація

Кнопки під кришкою

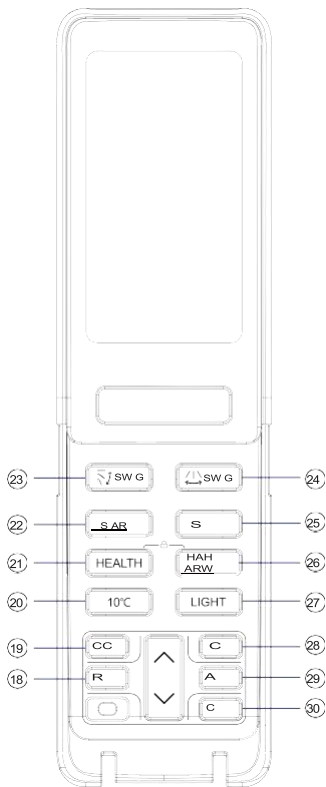

18. Кнопка програми таймера (TIMER)
19. Кнопка встановлення годинника реального часу (CLOCK)
20. Кнопка функції "10 ° C"
Функція підтримки температури +10 ° C у режимі нагрівання. Зручно, якщо приміщення постійно не використовується.
21. Кнопка функції «Здоровий клімат» (HEALTH)
22. Кнопка режиму SMART
Встановлення інтелектуального режиму роботи (SMART) (для деяких моделей недоступне)
23. Кнопка SWING регулювання напрямку потоку повітря вгору/вниз
24. Кнопка SWING регулювання напрямку потоку повітря праворуч/ліворуч
25. Кнопка функції SLEEP
(Комфортний сон)
26. Кнопка функції HEALTH AIR FLOW
Встановлення функції комфортного розподілення повітря
27. Кнопка підсвічування (LIGHT)
Управління підсвічуванням світлоіндикатора-торного дисплея внутрішнього блоку
28. Кнопка вибору коду (CO E)
При натисканні кнопки вибирається код або
29. Кнопка підтвердження (APPL)
Використовується для підтвердження налаштувань.
30. Кнопка °F/°C
Вибір одиниць вимірювання температури

ПРИ ЄЧНІЙ:

1. Режим SMART+SLEEP. У цьому режимі при активації функції сприйняття затемнення приміщення кондиціонер починає працювати в режимі «Комфортний сон» з відображенням іконки на дисплеї. Як тільки система управління визначає слабку освітленість приміщення (нижче заданого значення), що має місце протягом декількох хвилин, функція сприйняття затемнення задіюється автоматично. Якщо система керування протягом 20 хвилин визначає відсутність людей у приміщенні (за відсутності руху) і при цьому освітленість приміщення нижче заданого значення, кондиціонер перемикається в режим SMART+SLEEP автоматично. Управління температурною уставкою здійснюється згідно з графіком функції SLEEP (Комфортний сон). стор.

Необхідні умови для виходу з режиму SMART + SLEEP:

- 1) Освітленість приміщення протягом 20 хвилин яскравіша, ніж передбачено уставкою.
- 2) Кондиціонер працює у режимі SMART+SLEEP протягом 8 годин.
- 3) Функцію сприйняття затемнення приміщення вимкнено.

При виконанні хоча б однієї з цих умов кондиціонер виходить із режиму SMART+SLEEP і починає працювати згідно з попередньо заданими на пульті параметрами.

- 1) Режим SMART+SLEEP не активізується, якщо функція припливу повітря AIR SUPPL задіяна.
- 2) Режим SMART+SLEEP не активується, якщо функція SLEEP (Економічний нічний режим) задіяна.
- 3) Режим SMART+SLEEP не активується під час роботи кондиціонера за програмою таймера або в режимі REMOTE SLEEP.
- 4) Увімкнення ламп підсвічування, світлоіндикаторів телевізора та інших приладів, а також рухливості домашніх тварин у приміщенні впливає на керування режимом SMART+SLEEP.

2. Одночасне натискання кнопок HEALTH + HEALTH AIR FLOW



Встановлення реального часу

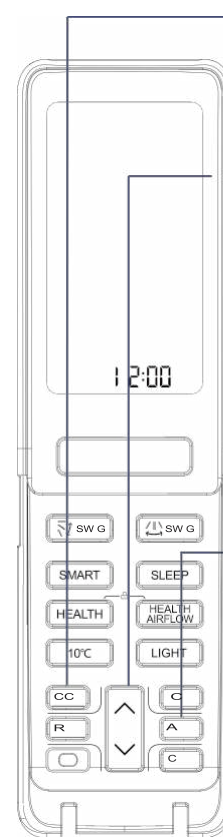

- 1 Натисніть кнопку CLOCK.
- 2 Використовуючи кнопки збільшення/зменшення (Λ / V), встановіть потрібне значення часу.

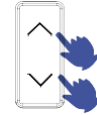

При кожному натисканні кнопки відбувається збільшення або зменшення часу на 1 хвилину. При утриманні кнопки виконується швидка зміна значення.

- 3 Натисніть кнопку APPL.



Встановлене значення часу підтверджується кнопкою APPL. Після цього індикатор /P перестає блимати і задане значення часу зберігається в пам'яті.

ПРИ ЄЧНІЙ:

активізує функцію LOCK блокування клавіатури().

Відстань передачі сигналу між пультом і віконцем приймача ІЧ-сигналу має бути не більше 7 м. На шляху проходження сигналу не повинно бути жодних перешкод. Електроімппульсні або електромагнітні перешкоди, наприклад, від дроселів люмінесцентних ламп, бездротових або мобільних телефонів тощо, заважають прийому ІЧ-сигналів, тому відстань від пульта до ІЧ-приймача внутрішнього блоку повинна бути зменшена залежно від потужності перешкод.

Зникнення індикації або окремих символів дисплея під час роботи пульта вказує на недостатній заряд батарей живлення та необхідність їх заміни. Якщо бездротовий пульт не працює після встановлення в нього батарейок, вийміть батарейки, перевірте правильність дотримання полярності при їх установці та переконайтеся, що термін придатності батарейок не закінчився. Якщо все гаразд, то через кілька хвилин назад встановіть батарейки в пульт.

Виймайте батарейки з пульта, якщо він не буде використовуватись протягом тривалого часу.

Експлуатація

Безшумний режим QUIET

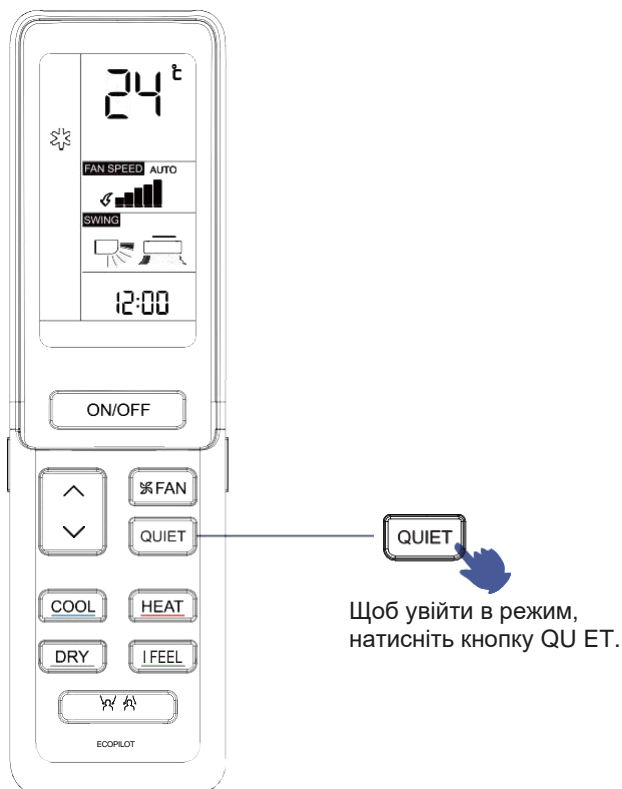

Режим QUIET можна використовувати, коли потрібна тиха робота кондиціонера під час відпочинку, сну чи читання.

При натисканні кнопки QUIET на дисплеї буде відобразитися іконка  і кондиціонер перейде на роботу в безшумному режимі QUIET. При цьому вентилятор автоматично перемикається на низьку швидкість обертання, передбачену для режиму вентилятора AUTO.

При повторному натисканні кнопки QUIET іконка  зникає, безшумний режим вимикається, а кондиціонер переходить на звичайний режим роботи.

Робочі режими COOL, HEAT, DRY

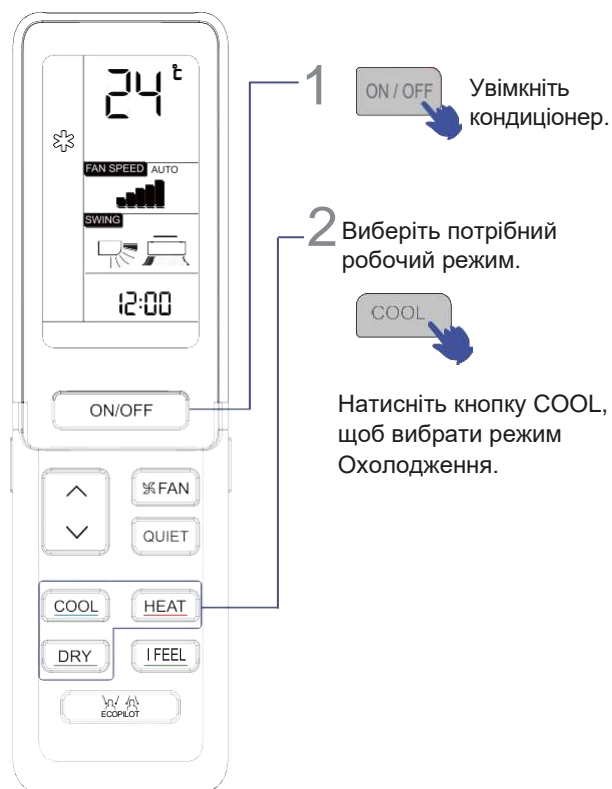

Натисніть кнопку HEAT, щоб вибрати режим Нагріву.



Натисніть кнопку DRY, щоб вибрати режим Осушення.

1. Якщо при роботі в режимі осушення (DRY) температура в приміщенні опускається нижче значення уставки + 2° C, кондиціонер автоматично перемикається на низьку (LOW) швидкість вентилятора незалежно від заданої.
2. Бездротовий пульт може запам'ятовувати статус робочого режиму. При наступному включенні кондиціонера його робота відновиться в тому режимі, коли блок був вимкнений.

Експлуатація

Завдання необхідної температури та швидкості вентилятора

Функція ECOPILOT

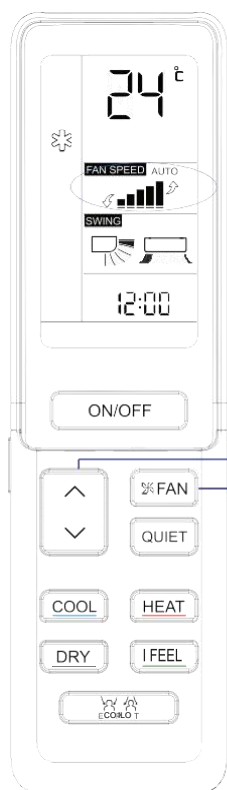

1 Для завдання потрібної температури використовуйте кнопку TEMP.

- △ При кожному натисканні на кнопки значення температури збільшується на 0,5°C.
- ▽ При кожному натисканні кнопки значення температури зменшується на 0,5°C.

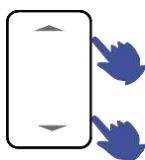

Після завдання необхідної температури (уставки) кондиціонер почне працювати таким чином, щоб температура в приміщенні швидко досягла її величини.

2 Для встановлення швидкості вентилятора використовуйте кнопку FAN.



При кожному натисканні FAN піктограма швидкості вентилятора на дисплеї буде змінюватися в наступній послідовності:

AUTO НИЗЬ Я СЕРЕДНЯ ВИСОК Я

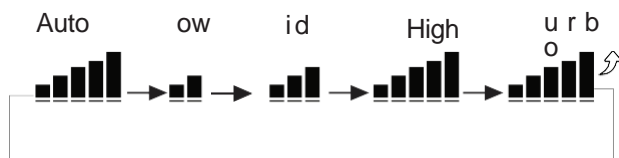

Після вибору швидкості вентилятора кондиціонер починає працювати із заданою швидкістю.

TURBO відображається лише в режимі охолодження та нагрівання.



1 Вибір функції ECOPILOT Натисніть

кнопку ECOPILOT. При кожному натисканні кнопки піктограма функції змінюватиметься так:

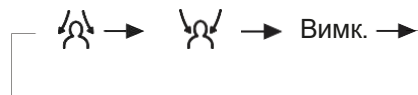

Користувач повинен вибрати бажаний напрямок повітряного потоку, керованого датчиком присутності - направлений на людину відповідно до її пересування (супроводжувачий потік) або навпаки - спрямований таким чином, щоб уникнути безпосереднього попадання на людину (потік, що обводить).

ПРИ ЄСНІЙ:

Датчик присутності реєструє зміни інфрачервоного випромінювання тіла людини. Нижче наведено умови, за яких показання датчика присутності можуть бути неточними:

- висока температура у приміщенні, що наближається до температури людського тіла;
- на людях одягнено багато одягу, або хтось лежить на спині чи животі;
- висока активність свійських тварин, часте рух штор чи інших предметів у приміщенні під впливом вітру;
- жалюзі право-лівостороннього напрямку потоку надто зміщені праворуч;
- жалюзі право-лівостороннього напрямку потоку надто зміщені ліво;
- лівий або правий торець внутрішнього блоку розташований надто близько до стіни;
- кондиціонер працює в приміщенні, схильному до занадто різких перепадів температури навколишнього повітря.

Також, якщо людина знаходиться на межі перетину зон двох або трьох повітряних потоків, то при виборі опції «супроводжувачий потік» повітря направляється відповідно в ці зони або автоматично відкидається. При виборі опції «обвідний потік» повітря кондиціонера буде прямувати в обхід цих зон або автоматично відкидатися.

Експлуатація

Функція ECOPILOT

Реєстрація присутності

1. Опція «супровідний потік» (Follow): датчиком визначається місце розташування людини, залежно від цього жалюзійна заслінка регулюється таким чином, щоб повітряний потік був направлений туди, де знаходиться людина. При ідентифікації присутності людей у двох точках приміщення позиціонування жалюзі змінюється поперемінно через кожні 15сек, щоб забезпечити по чергову подачу потоку в обидві точки.

При виявленні присутності людей у трьох точках приміщення та вертикальні жалюзі «вправо-вліво» будуть автоматично гойдатися.

Опція «обвідний потік» (Avoid): датчиком визначається місцезнаходження людини, залежно від цього жалюзійна заслінка регулюється таким чином, щоб повітряний потік був направлений повз місце, де знаходиться людина. При виявленні присутності людей у трьох точках приміщення та вертикальні жалюзі «вправо-вліво» будуть автоматично гойдатися.

Примітки:

1) За наявності людей у кількох зонах приміщення або при частому переміщенні однієї людини, якщо людина знаходиться в проміжній або перехресній точці, то при установці як опції Follow, так і опції "Avoid" жалюзі будуть гойдатися в автоматичному режимі, щоб забезпечити подачу повітря в ці зони.

2) При установці як опції «Follow», так і опції «Avoid» системі керування після ідентифікації розташування людини потрібен певний час для налаштування необхідного розподілу повітря. Напрямок повітряного потоку після вибору будь-якої з опцій функції «Реєстрація присутності» моментально не змінюватиметься.

3) Якщо повітряний потік, що генерується, не може досягти (або обійти) зону, де знаходиться людина, через такі фактори як уставка швидкості вентилятора, температурна уставка, диференціал уставки та температури навколишнього повітря, особливості планування приміщення, можна відрегулювати потрібний напрямок повітряного потоку, вручну зсунувши вертикальні жалюзі «вправо-вліво» у потрібну позицію.

4) Якщо під час задіяння будь-якої опції (в т.ч. «Follow» або "Avoid") функції "Реєстрація присутності" активізувати функцію комфортного повітророзподілу "Health Air Flow", виконується вихід з функції "Реєстрація присутності".

5) При використанні функції «Реєстрація присутності» (в т.ч. опції "Follow" або "Avoid") натискання на кнопку горизонтальних жалюзі "вгору-вниз" не дозволить виконання режиму повного "свінгу"/качання цих жалюзі.

Якщо кондиціонер працює в режимі повного «свінгу», то під час встановлення функції «Реєстрація присутності» (в т.ч. «Follow» або "Avoid") шторки горизонтальних жалюзі "вгору-вниз" будуть знаходитися в їх стандартній позиції, що відповідає робочому режиму.

2. Якщо за допомогою функції «Реєстрація присутності» датчик не може виявити присутність людини протягом тривалого часу (понад 20 хв), кондиціонер автоматично переходить у режим економічного енергоспоживання. У цьому режимі частота компресора знижується, а вентилятор переходить на низьку швидкість. Як тільки системі управління вдається виявити присутність людини у приміщенні, кондиціонер виходить із економічного режиму.

3. Функція «Реєстрація присутності» діє в режимі реального часу, ідентифікуючи у цьому режимі переміщення людей та регулюючи залежно від цього робочу частоту компресора та швидкість вентилятора. Якщо в режимі нагрівання переміщення людей у приміщенні надто активні, то робоча частота та швидкість вентилятора кондиціонера будуть зменшені, якщо ж переміщення стають рідкісними, робоча частота та швидкість вентилятора збільшуються, але не допускають перевищення уставок, заданих на пульті дистанційного керування. У режимі охолодження логіка управління частотою компресора та швидкістю вентилятора є зворотною.

Функція комфортного повітророзподілу HEALTH AIR FLOW



HEALTH AIRFLOW

Натисніть кнопку, щоб увімкнути функцію HEALTH AIR FLOW

1) Після натискання кнопки на дисплеї з'явиться піктограма  (напрямопотоку догори).

2) Натисніть кнопку HEALTH AIRFLOW ще раз, після чого на дисплеї з'явиться піктограма  (Напрямок потоку вниз).

Ця функція дозволяє автоматично перенаправляти повітряний потік для більш комфортної циркуляції повітря у приміщенні. У режимі охолодження повітряний потік прямує вгору. У режимі нагрівання повітряний потік спрямовується вниз. Не спрямовуйте сильний повітряний потік на себе та інших людей.

HEALTH AIRFLOW



Натисніть кнопку, щоб вимкнути функцію HEALTH AIR FLOW

При натисканні кнопки HEALTH AIR FLOW отвори кондиціонера відкриваються, а система продовжує роботу з тими параметрами, які діяли до активації функції комфортного повітророзподілу.

Після вимкнення функції розподільний отвір автоматично закривається.

Примітка: Не регулюйте повітророзподільну шторку вручну, інакше вона може не працювати належним чином. У разі неправильної роботи шторки вимкніть кондиціонер на хвилину, потім увімкніть його знову за допомогою кнопки ON/OFF пульта дистанційного керування. Система продовжить роботу з тими параметрами, що були задані до вимкнення.

Примітка:

1. При включенні режиму комфортного повітророзподілу, положення повітрязбірної та повітророзподільних шторок жалюзі фіксується.
2. У режимі нагріву рекомендується вибирати опцію .
3. У режимі охолодження рекомендується вибирати опцію .
4. При експлуатації кондиціонера протягом тривалого часу в режимі охолодження або осушення в умовах високої вологості можливе утворення та викид крапель конденсату з отвору повітря внутрішнього блоку.
5. Вибирайте напрямок повітряного потоку залежно від діючих умов.

Експлуатація

Регулювання напрямки повітророзподілу (SWING)

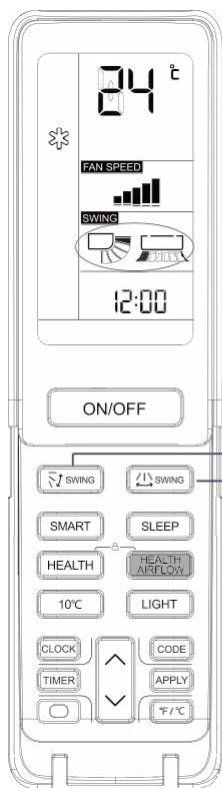

1 Кнопка регулювання спрямування потоку повітря вгору-вниз

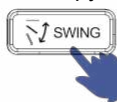

При кожному натисканні кнопки SWING напрямок розподілу повітря



а допомогою зміни позиціонування горизонтальних жалюзі залежно від заданого робочого режиму змінюватиметься таким чином:

ОХОЛОДЖЕННЯ/ОСУШЕННЯ:



HEAT:



SMART:



Початков апозиція

2 Кнопка регулювання напрямку потоку повітря ліворуч

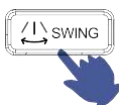

При кожному натисканні кнопки SWING напрямління повітророзподілу за допомогою

зміни позиціонування вертикальних жалюзі змінюватимуться наступним чином:

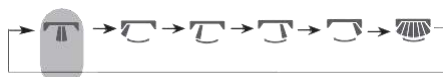

Початков апозиція

Увімк. /Вимк. за програмою таймера (TIMER)

Перед використанням функції таймера налаштуйте годинник реального часу (CLOCK). За допомогою таймера можна запрограмувати автоматичне увімкнення (ON) або вимкнення (OFF) кондиціонера. Наприклад, включення перед тим, як Ви прокинетесь вранці або перед тим, як Ви повернетесь додому, а виключення - після того, як Ви лягаєте спати.



1 Виберіть потрібний робочий режим.



Натисніть кнопку T MER. На дисплеї пульста блиматиме **TIMER ON**.

Встановіть потрібний час увімкнення (ON).



Натисніть кнопку T MER. На дисплеї пульста блиматиме **TIMER OFF**.

Встановіть потрібний час вимкнення (OFF).

2 Налаштування потрібного часу.

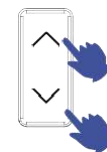

При кожному натисканні кнопки відбувається збільшення або зменшення часу на 1 хвилину. При утриманні кнопки виконується швидка зміна значення.

Увімкнення/вимкнення за таймером можна запрограмувати на добу (24 години).

3 Підтвердження заданого значення.



Після встановлення необхідного значення часу Увімкнення (ON) або Вимкнення (OFF) за таймером натисніть кнопку APPL для підтвердження заданого часу та збереження його у програмі таймера.

Примітка:

- В умовах високої вологості на вихідному повітряному отворі кондиціонера може утворюватися конденсат, якщо вертикальні жалюзі спрямовані вліво або вправо. У режимі охолодження або осушення не рекомендується утримувати горизонтальні жалюзі в нижньому положенні протягом тривалого часу, щоб уникнути утворення конденсату на корпусі блоку.
- Оскільки холодне повітря завжди прагне опускатися вниз, то для забезпечення кращої циркуляції повітря та створення більш комфортних умов у режимі охолодження не слід спрямовувати повітряний потік донизу.

Для скасування функціонування кондиціонера за програмою таймера натисніть кнопку T MER кілька разів, поки на дисплеї не зникне напис "T MER".

Експлуатація

Функція SLEEP (Комфортний сон)

Перед тим, як лягти спати, Ви можете просто натиснути кнопку SLEEP, і кондиціонер перейде в нічний режим, забезпечуючи економічне енергоспоживання та комфортний сон.

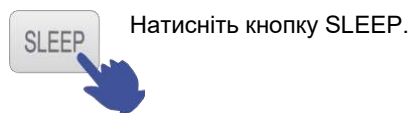

Залежно від чинного робочого режиму алгоритм функції SLEEP наступний:

1. Режим Охолодження (COOL) або Осушення (DRY)

Після 1 години роботи в статусі SLEEP температура кондиціонера збільшиться на 1°C, ще через 1 годину роботи температурна уставка знову збільшиться на 1°C; при таких параметрах кондиціонер продовжить працювати годинника, а потім вимкнеться. Діюча температура буде вище за уставку, забезпечуючи комфортність мікроклімату під час сну.

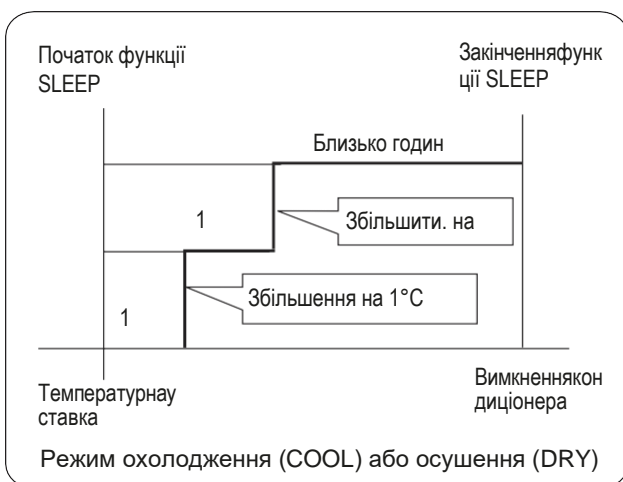

2. Режим Нагріву (HEAT)

Після 1 години роботи у статусі SLEEP температурна уставка кондиціонера знизиться на 2°C, ще через 1 годину роботи температура уставка знову знизиться на 2°C; ще за 3 години роботи температурна уставка збільшиться на 1°C; за таких параметрів кондиціонер продовжить працювати 3 години, а потім вимкнеться. Діюча температура буде нижчою від уставки, забезпечуючи комфортність мікроклімату під час сну.

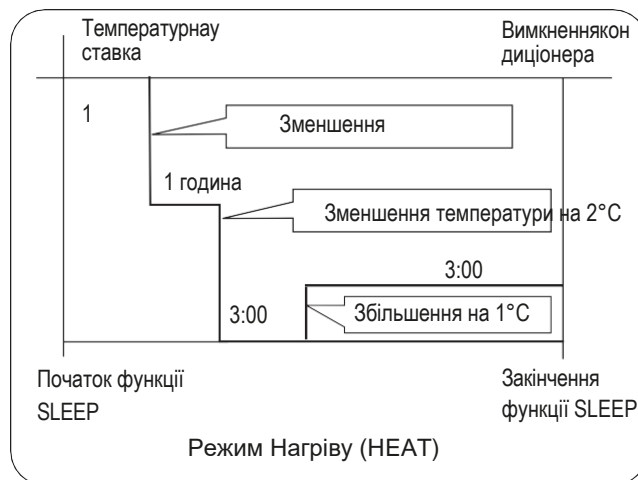

3. Інтелектуальний автоматичний режим (SMART)

алгоритм функції SLEEP визначатиметься чинним робочим статусом (Нагрівання, Охолодження), що автоматично вибирається системою керування.

4. Якщо функція SLEEP налаштована на 8 годин роботи, не можна змінювати налаштування часу.

Коли кондиціонер працює за програмою таймера (TIMER), функцію SLEEP активувати не можна.

Функція SLEEP буде скасована, якщо після її активізації користувач задіє програму таймера.

Кондиціонер почне працювати в режимі включення по таймеру (TIMER ON), якщо функція SLEEP і функція програми таймера були задіяні одночасно.

Після закінчення дії будь-якої з функцій кондиціонер автоматично вимикається, а друга функція скасовується.

Функція Авторестарту

При початковому включенні кондиціонера компресор запускається лише через 3 хвилини після запуску. При поновленні живлення після аварійного відключення електромережі кондиціонер запуститься автоматично, а через 3 хвилини після цього увімкнеться компресор.

Примітка:

Натисніть кнопку SLEEP 10 разів протягом п'яти секунд, після чого пролунають чотири звукові сигнали і функцію вторестарту буде активовано. Щоб вимкнути функцію, знову натисніть кнопку SLEEP 10 разів за п'ять секунд, після чого пролунають два звукові сигнали.

Експлуатація

Інтелектуальний режим SMART

Для деяких моделей цей режим недоступний.

Натисканням однієї кнопки можна забезпечити собі зручний мікроклімат! Система керування кондиціонером визначає фактичну температуру та вологість повітря в приміщенні і на підставі цих параметрів автоматично налаштовує роботу кондиціонера на створення найбільш сприятливих для користувача мікрокліматичних умов.



SMART
SMART

Запуск режиму SMART.

Увімкніть кондиціонер, натиснувши кнопку ON/OFF. Натисніть SMART. На дисплеї пульта дистанційного керування з'явиться піктограма , і кондиціонер розпочне роботу в інтелектуальному автоматичному режимі SMART.

- SMART FRESH - функція інтелектуального повітрообміну
- SMART efrost - функція інтелектуального відтавання SMART
- FAN SPEE - функція інтелектуального вибору швидкості вентилятора
- SMART FAN HEALTH - функція інтелектуального повітро-розподіл у режимі HEALTH
- SMART DR – функція інтелектуального осушення SMART
- SOFT – інтелектуальний «м'який» режим
- SMART – функція інтелектуального управління температурою



При натисканні кнопки SMART або ON/OFF інтелектуальний автоматичний режим вимикається.

Функція енергозбереження I FEEL

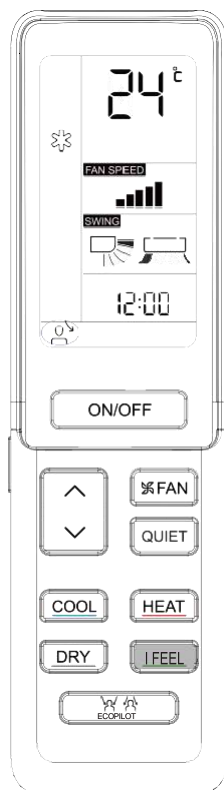

I FEEL

а. Тільки для режиму охолодження, обігріву або автоматичного режиму (інші режими не підтримуються).

б. Істе пульт дистанційного керування в межах прямої видимості кондиціонера. Натисніть кнопку «1 FEEL» на пульті дистанційного керування з'явиться значок «1 FEEL».

Пульт дистанційного керування надсилає дані про температуру на плату керування кожні 3 хвилини, далі кондиціонер працює з отриманими даними.

с. Для виходу з режиму «1 FEEL» вимкніть живлення, натисніть кнопку «1 FEEL або ви берете інший режим.

Щоб увімкнути функцію SMART, перебуваючи в режимі Охолодження, Нагріву або Осушення, натисніть кнопку SMART.

У режимі SMART вибір охолодження, нагрівання, осушення або вентиляції (тільки вентилятор) виконується системою керування автоматично залежно від чинної температури та вологості повітря.

Щоб перейти з режиму SMART до іншого робочого режиму, натисніть відповідну кнопку (COOL, HEAT, DRY) на пульті дистанційного керування.

Експлуатація

Функция «Здоровый климат» (HEALTH)



Встроенный в кондиционер высокоэффективный модуль Nano-Aqua генератор ионизирует молекулы воды, расщепляя ее на катионы и анионы, которые образуют соединения, уничтожающие бактерии и вирусы, содержащиеся в воздухе. Кроме того, модуль способствует ускоренному оседанию пыли в помещении, что способствует очистке воздуха.

HEALTH

Натисніть кнопку «ЗДОРОВ'Я»

друкувати щоразу,  показувати, що кондиціонер запускає здорові операції.

HEALTH

Натисніть кнопку «ЗДОРОВ'Я» двічі, щоб припинити роботу цієї функції.

Функция УФ-стерилизації: використовується найбільш ефективний С-діапазон, що нейтралізує переважну більшість бактерій, вірусів та мікробів, роблячи повітря максимально чистим та здоровим.

Attention:

1. Рекомендується включити функцію УФ-стерилизації не більше, ніж на 2 години на день. Більш тривалий час використання може вплинути на термін служби УФ-лампи.
2. Не дивіться прямо на УФ-лампу і не торкайтеся її рукою, коли включена функція стерилизації. Перед відкриттям панелі вимкніть функцію стерилизації.
3. Коли функція стерилизації активна, поруч ізповітроводом кондиціонера може спалахнути янтарне світло.
4. ~~Вимкніть~~ вентилятор у внутрішньому блоці та увімкнення функції «ЗДОРОВ'Я».

Работа кондиционера без пульта управления

Включение/Выключение без пульта ДУ:

- Данной функцией можно воспользоваться, если пульт ДУ неисправен (например, разряжены батарейки) или утерян.
- Для включения кондиционера нажмите на кнопку «аварийного включения» на передней панели внутреннего блока. При этом прозвучит одиночный звуковой сигнал («Pi»), подтверждающий включение кондиционера в режим автоматического поддержания температуры.
- При первичном включении кондиционер будет автоматически менять режимы Охлаждения и Нагрева в зависимости от текущей температуры внутри помещения.

Room temperature	Designated temperature	Timer mode	Fan speed	Operation mode
Above 24 °C	24 °C	No	AUTO	COOL
Below 24 °C	24 °C	No	AUTO	HEAT

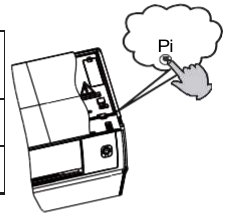

- При «аварийном включении» кондиционера невозможно поменять температурную уставку и скорость вентилятора, а также использовать режим Сушения или программу таймера.

Функция тестирования:

Для запуска функции тестирования используйте ту же кнопку на панели внутреннего блока, что и при аварийном включении.

- Функцию тестирования следует использовать для проверки работоспособности кондиционера в условиях, когда температура в помещении не выше 16°C. При других условиях функцию тестирования активизировать нельзя.
- Нажмите на кнопку «аварийного включения» и удерживайте ее более 5 секунд (при этом Вы услышите двойной звуковой сигнал «Pi-Pi»), после этого отпустите кнопку «аварийного включения».
- Функция тестирования выполняется в режиме Охлаждения при высокой скорости вентилятора.

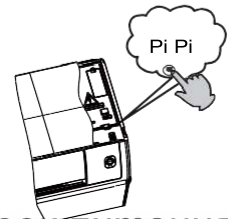

Установка батареек питания

1



Снимите крышку секции батареек.

2



Вставьте батарейки (2 шт. - тип R-03, пальчиковые). При установке соблюдайте полярность "+" / "-" .

3



Закройте крышку секции батареек питания.

ВАЖНАЯ ИНФОРМАЦИЯ ОБ ИСПОЛЬЗУЕМОМ ХЛАДАГЕНТЕ



Цей продукт містить фторовані парникові гази.
Запрещается выброс в атмосферу.

Тип хладагента: R32

В идентификационной табличке хладагента необходимо заполнить несмываемыми чернилами следующие рамки:

- 1 = заводская заправка хладагента
- 2 = дополнительная заправка хладагента на объекте
- 1+2 = общая заправка хладагента

Заполненная табличка должна быть размещена рядом с заправочным портом (например, на крышке запорного вентиля).

Обозначения:

A. містить фторовані парникові гази.

B. Заводская заправка хладагента (см. паспортную табличку наружного блока)

C. Дополнительная заправка хладагента на объекте

D. Общая заправка хладагента

E. Наружный блок

F. Тип заправочного баллона

СООТВЕТСТВИЕ ЕВРОПЕЙСКИМ НОРМАМ

Код климата: T1 Напряжение питания 220-240 В

Все поставляемое оборудование удовлетворяет требованиям следующих нормативов Евросоюза:

CE

- 2014/53/EU(RED)
- 2014/517/ЄУ(F-GAS)
- 2009/125/EC(ENERGY)
- 2010/30/ЄУ(ENERGY)
- 2006/1907/EC(REACH)

RoHS

- Директива Европейского парламента и Совета ЕС - ROHS 2011/65/EU - По ограничению использования опасных и вредных веществ в электрическом и электронном оборудовании.

WEEE

- Директива Европейского парламента и Совета ЕС - 2012/19/EU - Об отходах электрического и электронного оборудования (WEEE).

В соответствии с Директивой 2012/19/EU „Об отходах электрического и электронного оборудования (WEEE)” пользователь должен быть проинформирован о ПРАВИЛАХ УТИЛИЗАЦИИ И ПЕРЕДАЧИ В ОТХОДЫ поставляемого оборудования:



Кондиционер имеет показанную на рисунке маркировку. Она говорит о том, что вышедшие из строя электронные и электрические компоненты нельзя выбрасывать вместе с бытовыми отходами.

Не пытайтесь демонтировать кондиционер самостоятельно, поскольку обращение с хладагентом, холодильным маслом и другими материалами требует привлечения специализированного персонала, знающего действующие нормативы и правила в отношении данного оборудования.

Использованные батарейки питания пульта управления должны передаваться в отходы отдельно, в соответствии с действующими национальными стандартами.

Правильная утилизация оборудования и компонентов предотвращает потенциально опасное влияние на окружающую среду и здоровье человека.

Wi-Fi

- Максимальна бездротова потужність передачі (20 дБм)
- Діапазон робочих частот бездротової мережі (2400 ~ 2483,5 МГц)
- Стандарти підтримки: 1EEE 802.11b, 1EEE 802.11g, 1EEE802.11n

Монтаж внутрішнього

Необхідні інструменти та матеріали

- | | |
|-----------------------------------|--|
| 8 Викрутка | 8 Динамометричний ключ (17, 22, 26 мм) |
| 8 Кусачки | 8 Труборіз |
| 8 Ножівка | 8 Пристрій для розвальцювання труб |
| 8 Перфоратор | 8 Ніж |
| 8 Гайковий ключ (17, 19 та 26 мм) | 8 Рулетка |
| 8 Течешукач або мильний розчин | 8 Розширювач-калібратор |

Джерело електроживлення

- 8 Перед підключенням мережного кабелю до гнізда живлення переконайтеся у справності гнізда живлення та наявності напруги на ньому.
- 8 Параметри джерела живлення повинні відповідати тим, що вказані у паспортній таблиці кондиціонера.
- 8 Для підключення кондиціонер повинен використовуватися окремий силовий контур.
- 8 Гніздо живлення повинне розташовуватися у межах досяжності мережного кабелю кондиціонера. Подовжувати мережний кабель не можна.

Вибір місця монтажу

- 8 Місце монтажу повинно мати достатню несучу здатність, щоб витримати вага блоку, а також не передавати вібрації та шум.
- 8 Кондиціонер не можна розташовувати поруч із джерелами тепла чи пари; повітрязабірний та повітророзподільний отвори кондиціонера не повинні бути загороджені.
- 8 Позиція розташування внутрішнього блоку повинна дозволяти безперешкодне відведення конденсату та приєднання до зовнішнього блоку.
- 8 Внутрішній блок повинен бути встановлений у такому місці, де потік холодно го чи теплого обробленого повітря міг би безперешкодно розподілятися по всьому приміщенню.
- 8 Поряд із кондиціонером повинне знаходитися гніздо мережевого живлення, а навколо блоку мають бути залишені необхідні сервісні зазори.
- 8 Теле- та радіоприлади, пристрої бездротового зв'язку та управління, лампи денного світла повинні знаходитися на відстані не менше 1 м від кондиціонера.
- 8 Якщо пульт дистанційного керування встановлений у тримачі на стіні, необхідно переконатися в тому, що ресивер внутрішнього блоку приймає сигнал від пульта при включених лампах денного світла.

Drawing of "TTC" indoor units

Моделі використовують холодоагент HC R32.

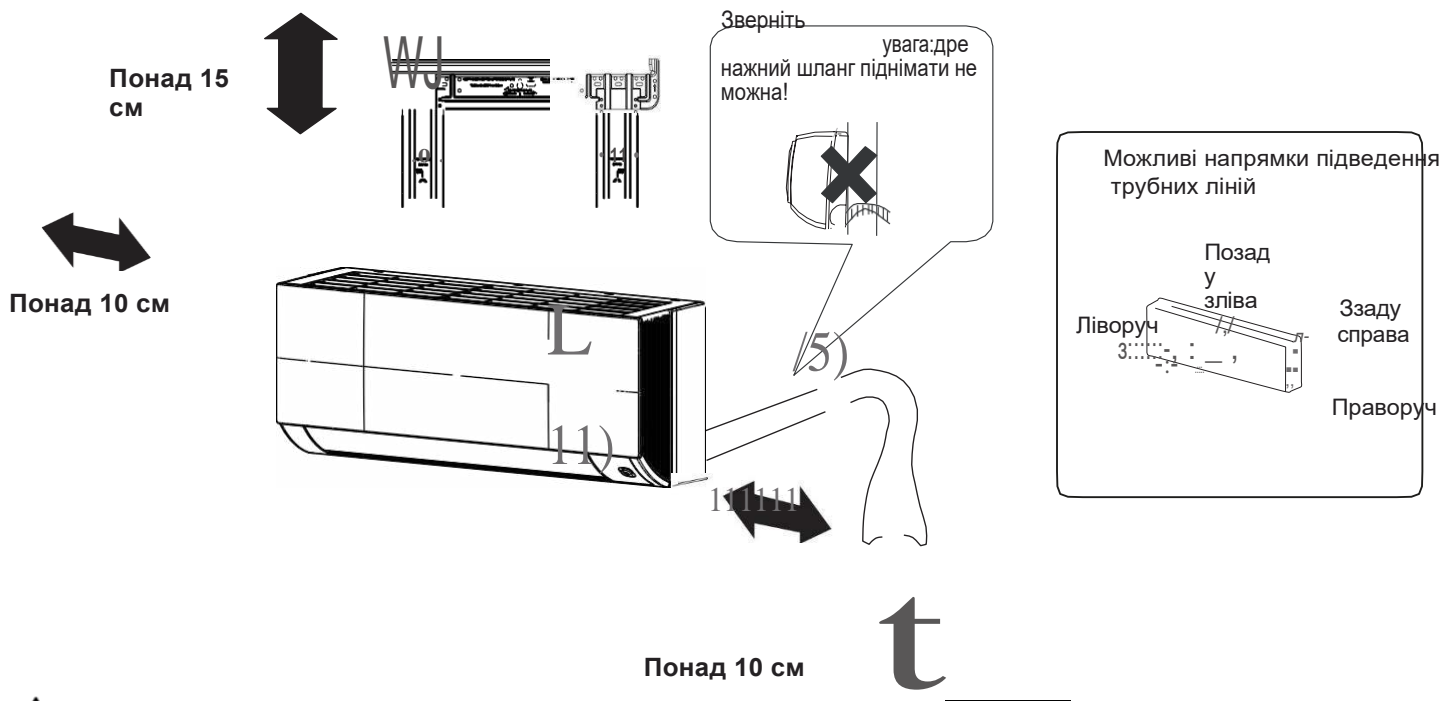

Якщо ви змінюєте бік підключення шланга на дренажному піддоні з правої на ліву сторону, після видалення гумової заглушки переконайтеся в наявності наскрізного отвору для зливу води. При перенесенні заглушки дренажним піддоні, щоб уникнути витoku води, Використовуйте герметик.

Відстань по висоті між позицією розташування внутрішнього блоку та підлогою має бути не менше 2 метрів.

Зовнішній вигляд придбаного Вами кондиціонера може відрізнятись від показаного на малюнку. Ілюстрації наведено для наочності та кращого розуміння процедури монтажу.

Монтаж внутрішнього

Встановлення монтажного шаблону

Стандартне встановлення монтажного шаблону на

1. Розташуйте порівнемонтажний шаблон на стіні, враховуючи місце знаходження у стінній конструкції балкових перемичок та стійок. Закріпіть шаблон на стіні.
2. Ще раз перевірте рівень розташування шаблону, підвісивши нитку з вантажем у верхній центральній точці шаблону. Переконавшись у правильності розташування монтажного шаблону, надійно закріпіть його на стіні за допомогою гвинта, що входить в комплект поставки.
3. Використовуючи рулетку, позначте на стіні розташування стінного отвору NC.

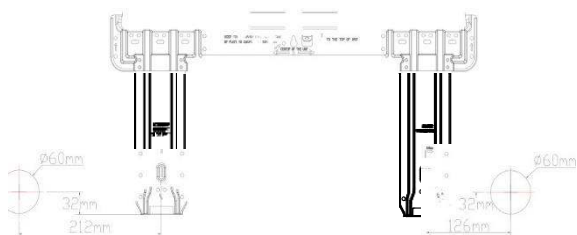

20 25 35 42 50 70

Кріплення монтажного шаблону на балочній перемичці або стійці

1. Надійно закріпіть на балочній перемичці чи стійці міцну планку. Потім на цій планці встановіть монтажний шаблон.
2. Далі дотримуйтесь інструкціям, наведеним в попередньому розділі «Стандартна встановлення монтажної пластини-шаблону на стіні».

Виконання наскрізного отвору у стіні

- Відповідно до розмітки виконайте у стіні отвір діаметром 60 мм з великим хилом донизу до зовнішньої поверхні стіни.
- Встановіть заглушку отвору, після чого загерметизуйте її шпаклівкою.

Отвір стіни

Ø60mm

У середині приміщення

Товщина стіни

Зовні

Стінне отвір у розрізі

Монтаж внутрішнього блоку

Прокладання комунікаційних ліній

[Підведення труб ззаду]

- 8 Прокладіть з'єднувальні труби холодоагенту та дренажний шланг, а потім стягніть їх стрічкою.

[Підведення труб зліва або ззаду з лівого боку]

- При підведенні труб зліва віріжте кусачками в корпусі блоку наявну заглушку для відповідного отвору.
- При підведенні труб ззаду з лівого боку блоку: зігніть труби у напрямку до маркування відповідного отвору. Маркування виконане на теплоізоляції блоку.
 1. Вставте дренажний шланг у гніздо теплоізоляції внутрішнього блоку.
 2. Пропустіть міжблоковий кабель від зовнішнього блоку до отвору в тильній частині корпусу внутрішнього блоку. Виведіть кабель з лицьового боку. Підключіть кабель.
 3. Змастіть поверхню розвальцьованих фасок труби холодоагентом, а потім з'єднайте труби. Щільно покрийте з'єднання труб теплоізоляцією і стягніть клейкою стрічкою.

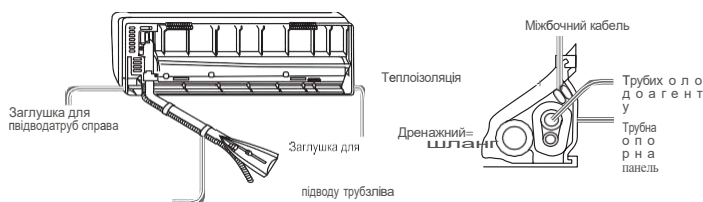

Зняти клейкою стрічкою

- 8 Міжблочний кабель та дренажний шланг зв'яжіть у пучок з трубами холодоагенту, використовуючи ізоляційну стрічку.

[інші напрями підведення труб]

- Віріжте кусачками наявну заглушку в корпусі блоку відповідно вибраним напрямком підведення труб. Зігніть труби, направляючи їх до отвору у стіні. Будьте обережні, щоб при згині уникнути заломів труб.
- Підключіть міжблоковий кабель, а потім витягніть його та підведіть до теплоізоляції сполучного пучка.

Фіксація внутрішнього блоку на монтажному

- Покіньте блок на монтажному шаблоні, використовуючи верхні пази. Посувайте блок у сторони, щоб переконалися у його надійній фіксації.
- Для того, щоб зафіксувати блок на монтажному шаблоні, підніміть блок, утримуючий його знизу похило, а потім потягніть його перпендикулярно вниз.

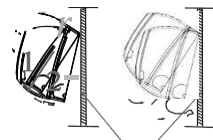

Монтажний шаблон

Зняття внутрішнього блоку з монтажного шаблону

За потреби зняття внутрішнього блоку з монтажного шаблону підніміть блок рукою так, щоб вивільнити кріпильні скоби. Потім трохи потягніть низ корпусу нагору і на себе. Піднімайте блок похило до тих пір, поки він не від'єднається від монтажного

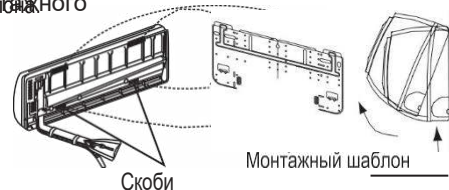

Підключення міжблочного кабелю

Зняття кришки електричної коробки

- Зніміть кришку електричної секції, розташовану у



правому нижньому куті внутрішнього блоку, а потім зніміть планку кабельного затиску, вигвинтивши фіксуючі гвинти.

Підключення міжблочного кабелю після встановлення

1. Пропустіть міжблочний кабель від зовнішнього блоку до лівої сторони стінного отвору, через який вже проведено труби холодоагенту.
2. Виведіть кабель з лицьового боку. Підключіть кабель, зробивши клемну петлю.

Підключення міжблочного кабелю до встановлення

- Пропустіть міжблочний кабель від зовнішнього блоку до отвору в задній частині корпусу внутрішнього блоку. Виведіть кабель з лицьового боку.
- Послабте клемні гвинти на клемній панелі і повністю вставте кінці кабелів у контактний блок, а потім зафіксуйте контакти, затягнувши гвинти.
- Злегка потягніть кабель, щоб переконатися у його міцній фіксації. Після підключення кабелю закріпіть кабель затискачем.

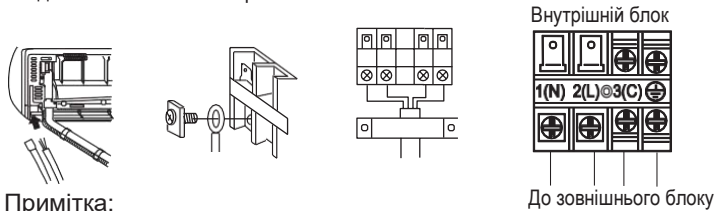

Примітка:

При підключенні кабелю дотримуйтесь аналогії маркування та нумерації контактів на клемних панелях внутрішнього та зовнішнього блоків. Недотримання цього правила може призвести до некоректної роботи кондиціонера та пошкодження його компонентів.

Ідентифікаційний кабель	4G 1,0mm ²
-------------------------	-----------------------

1. У разі пошкодження мережного кабелю він повинен бути замінений виробником, авторизованим сервісним центром або кваліфікованим спеціалістом.
2. Тип використовуваного міжблочного кабелю H05RN-F або H07RN-F.
3. При перегоранні запобіжника на платі управління його необхідно замінити на новий тип T.3.15/250VAC (для внутрішнього блоку).
4. Електромонтажні роботи повинні виконуватись відповідно до регіональних норм та правил ПЕУ.
5. Вилка кабелю та гніздо живлення повинні бути легко доступні. Як переривач ланцюга електроживлення кондиціонера слід використовувати вимикач з розмиканням всіх полюсів і відстанню між контактами при розмиканні не менше 3 мм. Вимикач повинен встановлюватись у стаціонарній проводці.

5 Силовий ланцюг

- Для кондиціонера повинен бути передбачений окремий силовий ланцюг із гніздом живлення.
- При використанні кондиціонера в умовах високої вологості слід встановлювати автоматичний вимикач із захистом від струмових витоків.
- В інших випадках рекомендується встановлення автоматичного вимикача із захистом від струмового навантаження.

6 Обрізка та розвальцювання труб холодоагенту

- Відріжте кінець труби труборізом, видаліть задирки.
- Після встановлення накидної гайки виконайте розвальцювання розширювальним інструментом.

	Розгортка для R410A	Звичайний інструмент розвальцювальний	
	Обтискання	Обтискання (жорстка)	Обтискання (з баранковою гайкою)
A	0~0.5мм	1.0~1.5мм	1.5~2.0мм

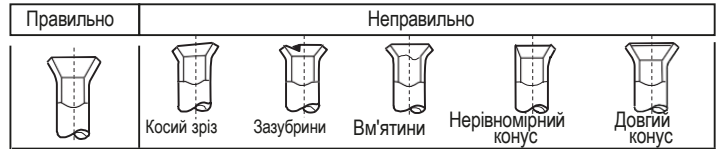

7 Дренажна лінія

- Дренажна лінія завжди повинна розташовуватись під ухилом вниз.
- Нижче наведено приклади неправильного монтажу дренажної лінії.

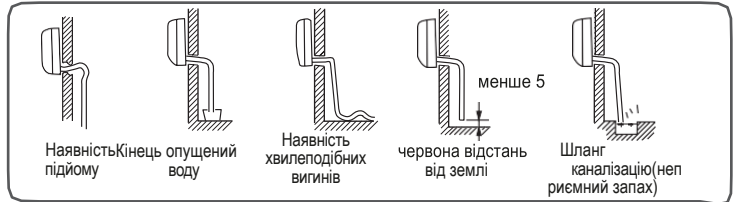

- Налийте воду в дренажний піддон внутрішнього блоку і перевірте, чи вода відводиться через дренажну лінію назовні.
- Якщо дренажний шланг проходить всередині приміщення, слід покрити теплоізоляцією.

8 Аварійна сигналізація

Код	Несправність	Причина
E1	Помилка датчика температури у приміщенні	Обрив з'єднання. Несправний термістор. Несправна плата керування.
E2	Помилка датчика темпера. теплообмінника	
E 4	Помилка EEPROM плати внутрішнього блоку	Помилка даних EEPROM. Несправна EEPROM. Несправна плата керування.
E 7	Помилка зв'язку між зовнішнім та внутрішнім блоком	Неправильне електроз'єднання або обрив проводки міжблочного ланцюга. Несправна плата керування.
E14	Несправність вентилятора внутрішнього блоку	Обрив внутрішньої електропроводки вентилятора. Обрив силової проводки електродвигуна. Несправна плата керування.

9 Перевірки після монтажу та тестування

- Поясніть споживачеві, як користуватись Посібник з експлуатації.

Перевірте такі пункти





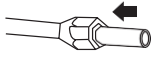



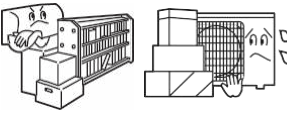

Поставте значок ✓

- Чи немає виток холодоагенту в місцях з'єднання труб? Чи теплоізовані з'єднувальні ділянки трубопроводу холодоагенту? Чи правильно підключені електричні кабелі зовнішнього та внутрішнього блоків до контактів клемної колодки?
- Чи надійно зафіксовано електричні кабелі на клемних колодках?
- Чи перешкодно відводиться конденсат з дренажного піддону? Чи правильно виконано заземлення?
- Чи надійно зафіксовано внутрішній блок на стіні?
- Силове харчування відповідає паспортним даним? Чи немає підвищеного шуму?
- Чи функціонує дисплей внутрішнього блоку? Чи правильно виконується охолодження та нагрівання (для теплового насоса)? Чи правильно виконується температурне регулювання?

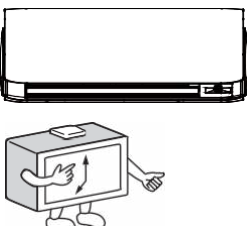

Догляд за кондиціонером

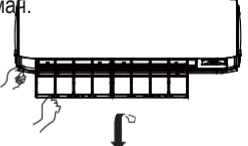
Для правильного та ефективного використання кондиціонера

<p>Підтримуйте оптимальну температуру у приміщенні</p>  <p>Оптимальна температура</p>	<p>Не загорджуйте вхідний та випускний повітряні отвори кондиціонера</p> 	<p>Чищення пульта</p>  <p>Протирайте пульт тільки сухою тканинною серветкою. Не використовуйте для чищення воду, склоочисник або хімічні реагенти.</p>	<p>Чищення корпусу</p>  <p>Протирайте корпус блоку сухою тканинною серветкою. При значних забрудненнях серветку можна змочити у водному розчині нейтрального миючого засобу. Ретельно віджміть серветку перед протиркою блоку. Після видалення бруду протріть корпус.</p>
<p>Закривайте двері та вікна під час роботи кондиціонера</p>  <p>Під час cooling operation prevent the penetration of direct sunlight with curtain or blind.</p>	<p>Ефективно використовуйте таймер</p> 	<p>Для чищення забороняється використовувати такі речовини:</p>  <p>цетон, бензин, розчинники або очищувачі, Гаряча вода температурою понад 40°C. Вона може викликати деформацію та знебарвлення покриття корпусу.</p>	
<p>Якщо передбачається, що кондиціонер не буде використовуватись протягом тривалого часу, вимкніть його рубильником</p>  <p>OFF</p>	<p>Для забезпечення комфортного та ефективного розподілення повітря використовуйте регулювання жалюзі</p> 	<p>Чищення повітряного фільтра</p> <ol style="list-style-type: none"> 1 Натисніть кнопку SMART і утримуйте її 5 сек. Після цього передня панель повинна частково піднятися. Підніміть панель рукою і покладіть її на тримач. 2 Витягніть фільтр з отвору повітря. Очистіть фільтр. 3 Встановіть фільтр на місце. 4 Заберіть утримувач та закрийте панель.  <p>Once every two weeks.</p> <ol style="list-style-type: none"> 7 Натисніть на кнопку SMART і утримуйте її до тих пір, доки, поки лицьова панель автоматично не опуститься і закриє отвір повітря. 	

Заміна додаткового (опціонального) повітряного фільтра

1. Відкрийте отвір для повітря

Натисніть кнопку SMART і утримуйте її 5 сек. Після цього передня панель повинна частково піднятися.



2. Вийміть раму стандартного фільтра

Посуньте фіксатор рами злегка вгору, щоб від'єднати раму стандартного фільтра. Вийміть старий фільтр.

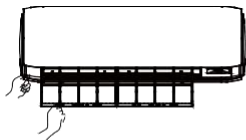

Вийміть старий фільтр



3. Вставте новий фільтр

Встановіть новий фільтр, вправивши його в праву та ліву комірки рами.

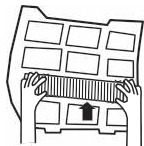

4. Вставте на місце та зафіксуйте раму стандартного фільтра



УВАГА:

Світла сторона фотокаталітичного фільтра має бути звернена назовні, а темна всередину. Актерицидний фільтр має бути звернений зеленою стороною назовні, а світлою всередину.

5. Закрийте повітрязабірний отвір

Натисніть на кнопку SMART і утримуйте її, доки лицьова панель автоматично не опуститься і закриє повітрязабірний отвір.

ПРИМІТКА:

- Фотокаталітичний фільтр для його відновлення через кожні місяці слід не менше години тримати на сонці.
- актерицидний фільтр може бути використаний довгий час без необхідності заміни. Але в період експлуатації слід ретельно стежити за його чистотою. Для видалення пилу можна використовувати пилосос або просто струсити фільтр. При забрудненні бактеріцидний ефект фільтра знижується.
- Рекомендується зберігати бактеріцидний фільтр у прохолодному сухому місці, не допускаючи тривалого попадання на фільтр прямого сонячного випромінювання. Інакше бактеріцидний ефект фільтра знижується.

Інструкції з легкого обслуговування

1. Відкрийте панель, відкрийте заглибку і вивіть один гвинт.

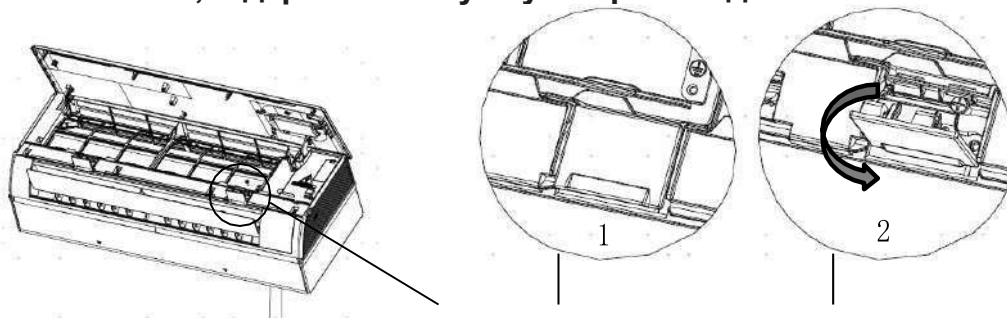

2. Нахилить лопату, візьметься за кут і зніміть нижню кришку.

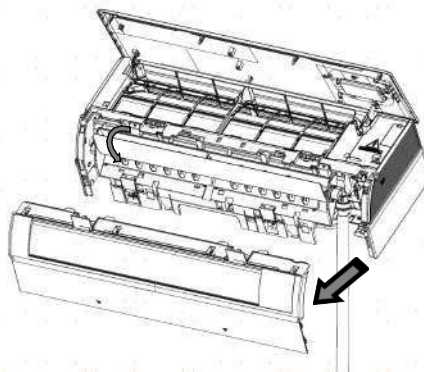

3. Відстгніть водовідвідну трубку і кл мми.

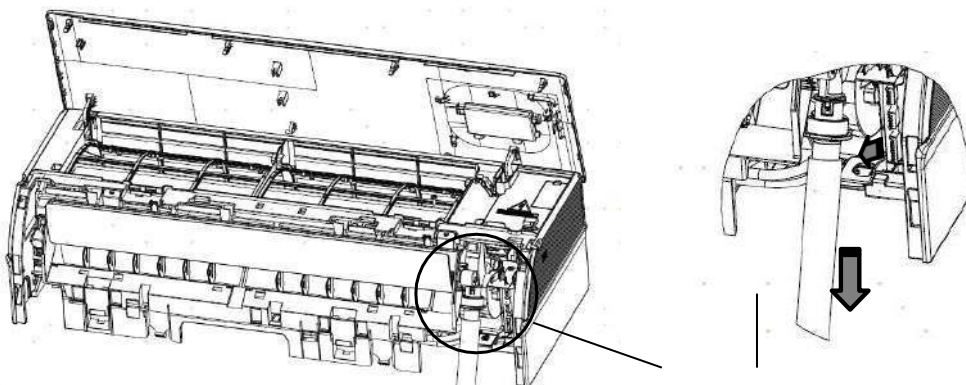

4. Відкрийте нижню застіжку «А» під цим кутом, а потім відкрийте застіжку «В», щоб витягнути поп чний вентилятор і моторчик.

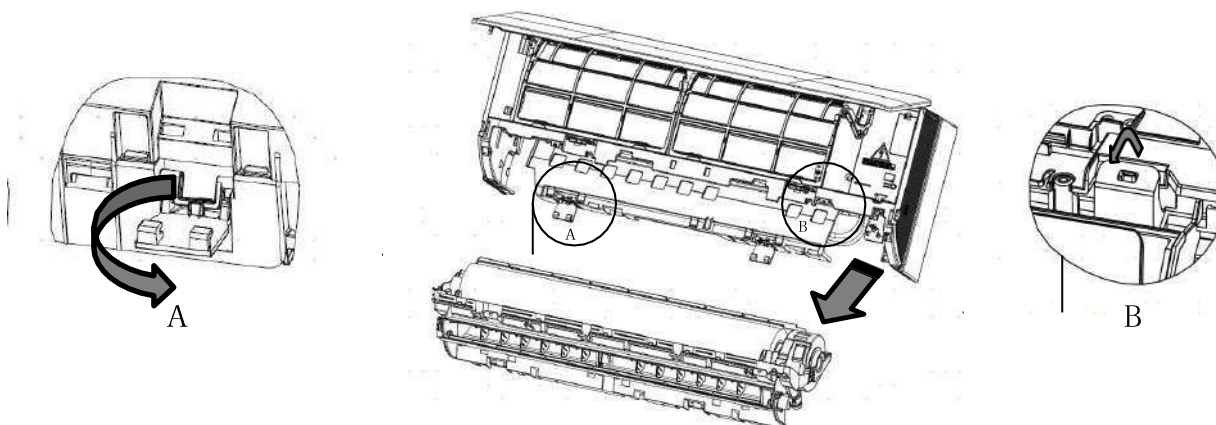

Інструкції з техніки безпеки

⚠ УВАГА

Для монтажу кондиціонера звертайтеся до спеціалізованого Сервісного центру. Не намагайтеся встановити кондиціонер самостійно. неправильний монтаж може призвести до удару електричним струмом, пожежі, протікання води.

⚠ УВАГА

У разі виникнення дивного звуку, появи запаху або диму з кондиціонера, відключіть живлення кондиціонера та зверніться до Сервісного центру.

Використовуйте джерело живлення з окремою проводкою в рівнім ланцюгу, призначені лише для кондиціонера.

Перевіряйте належне відведення конденсату через дренажну лінію.



OFF



Суворі вимоги



Суворі вимоги

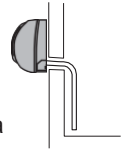

Щільно вставляйте вилку кабелю живлення в гніздо живлення.



Суворі вимоги



Параметри електроживлення повинні відповідати значенням у паспортній таблиці кондиціонера.



Суворі вимоги

1. Не використовуйте подовжувачі мережного кабелю.
2. Не встановлюйте кондиціонер у місцях з можливим витокм займистого газу.
3. Істо установки кондиціонера не повинно бути скупним до дії пари або масляного туману.



Мережевий кабель не повинен згорнути в пучок або вузол.



Дотримуйтеся обережності, щоб непошкодити мережевий кабель.

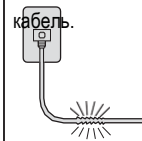

Не вставляйте будь-які предмети в отвори кондиціонера.



Не вмикайте та не вимикайте кондиціонер, виймаючи/вставляючи вилку з гнізда живлення.

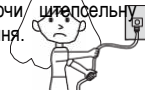

ЗАБОРОНЯЄТЬСЯ

Не спрямовуйте повітряний потік безпосередньо на людей, особливо на дітей та осіб похилого віку.



ЗАБОРОНЯЄТЬСЯ

Не намагайтеся самостійно відремонтувати або модифікувати кондиціонер.



ЗАБОРОНЯЄТЬСЯ



Заземлення

ЗАБОРОНЯЄТЬСЯ

ЗАБОРОНЯЄТЬСЯ

⚠ ПОПЕРЕДЖЕННЯ

Не використовуйте кондиціонер для створення мікроклімату для збереження харчових продуктів, витворів мистецтва, точних приладів, вирощування тварин або рослин.

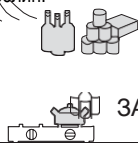

ЗАБОРОНЯЄТЬСЯ

Періодично провітрюйте приміщення, особливо у разі використання газових приладів.

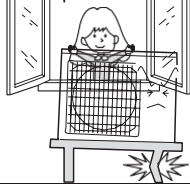

Суворі вимоги

Не торкайтеся вимикача кондиціонера вологими руками.

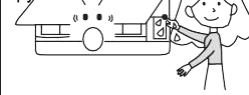

ЗАБОРОНЯЄТЬСЯ

Не встановлюйте кондиціонер поруч із джерелами тепла, наприклад, каміном, радіатором або плитою.

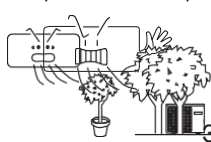

ЗАБОРОНЯЄТЬСЯ

Перевіряйте міцність опорної конструкції, на якій встановлено блок.



ЗАБОРОНЯЄТЬСЯ

Не обливайте блоки кондиціонера водою з метою їх промивання.

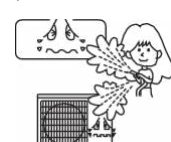

ЗАБОРОНЯЄТЬСЯ

Не спрямовуйте повітряний потік безпосередньо на тварин або рослини.



ЗАБОРОНЯЄТЬСЯ

У жодному разі не можна вставати або сідати на зовнішній блок. Не кладіть на зовнішній блок важкі предмети.



ЗАБОРОНЯЄТЬСЯ





Не встановлюйте на внутрішнім блоці вази з квітами або посуд з водою.



ЗАБОРОНЯЄТЬСЯ

Можливі неполадки

Нижченаведені ситуації не вимагають звернення до Сервісного центру

	Ознака	Причина чи об'єкт перевірки
Стандартна перевірка роботи	Кондиціонер не вмикається відразу після перезапуску. 	<ul style="list-style-type: none"> Після зупинки кондиціонер не відновить роботу протягом 3 хв після вимкнення компресора, щоб забезпечити захист від частих запусків. Після виймання мережевого кабелю з гнізда та його включення, контур автоматики захисту не запустить кондиціонер протягом 3 хв.
	Посторонній шум 	<ul style="list-style-type: none"> Під час роботи кондиціонера або при його зупинці можуть бути чути свистячі або шиплячі звуки, спричинені перетіканням холодоагенту трубами. Перші 2-3 хв після запуску ці звуки особливо помітні. Під час роботи кондиціонера можуть бути чути потріскування та клацання. Цей сторонній шум викликаний розширенням та стиском корпусу кондиціонера при перепадах температур. При сильному забрудненні повітряного фільтра сильний шум може виникати внаслідок підвищеного опору повітряного потоку через фільтр.
	Відчуваються сторонні запахи.	<ul style="list-style-type: none"> Повітря, що рециркулює в системі кондиціонування, може увібрати в себе запахи приміщення (меблів, тютюнового диму або фарби).
	Туман або хмара пара виходять з внутр. блоку 	<ul style="list-style-type: none"> Під час режиму охолодження або осушення з внутрішнього блоку може виходити туман. Це відбувається через різке охолодження повітря приміщення.
	При осушенні не регулюється швидкість вентилятора	<ul style="list-style-type: none"> Коли в режимі осушення температура в приміщенні стає нижчою, ніж уставка +2°C, швидкість вентилятора автоматично перемикається на Низьку незалежно від заданої.
багаторазові перевірки		<ul style="list-style-type: none"> Мережевий кабель підключено до гнізда живлення? Джерело живлення справне? Запобіжник не перегорів?
	Недостатнє охолодження 	<ul style="list-style-type: none"> Повітряний фільтр не забруднений? Стандартно періодичність чищення становить 15 днів. Немає перешкод на шляху вхідного та вихідного повітряних потоків? Чи правильно задана температурна уставка? Чи не відчинені вікна чи двері? Чи не потрапляє до приміщення пряме сонячне світло? Якщо так, завісьте штори. У приміщенні знаходиться дуже багато людей чи джерел тепла?

Попередження

- Не закривайте і не загороджуйте отвори кондиціонера. Не вставляйте пальці або будь-які інші предмети в отвори кондиціонера. Кондиціонер не можна використовувати дітям, людям з обмеженими фізичними, сенсорними чи розумовими здібностями, а також людям, які не мають достатнього досвіду та знань, якщо вищевказані особи не перебувають під наглядом та інструктажем тих, хто відповідає за їхню безпеку. Дітям забороняється грати з кондиціонером.

Специфікація

Контур холодоагенту кондиціонера є генметичним.

1. Робочий температурний діапазон:

(. . - по сухому термометру; W. - по мокрому термометру)

Охолодження	В приміщенні	акс.: . / W. 35oC/24 oC інім.: . / W. 21oC/15 oC
	Назовні на я	акс.: . / W. 4oC/2 oC Миним.: - -20 oC
Нагрів	В приміщенні	акс.: . 27oC Миним.: 10oC
	Назовні на я	акс.: . / W. 24oC/18 oC інім.: -15oC
	Зовнішн.	Макс.: D.B/W.B 24oC/18 oC Миним.: D.B 10oC

- У разі пошкодження мережного кабелю зверніться до виробника, авторизованого сервісного центру або кваліфікованого фахівця для його заміни.
- При перегоранні запобіжника на платі управління його потрібно замінити на новий тип T.3.15/250V (для внутрішнього блоку) або типу T.25/250V (для зовнішнього блоку).
- Електромонтажні роботи повинні виконуватись відповідно до регіональних норм та правил ПЕУ.
- Вилка кабелю та гніздо живлення повинні бути легко доступні.
- Використані батареї пульта управління повинні бути утилізовані відповідно до чинних норм.
- Кондиціонер не призначений для використання дітьми або людьми з обмеженими можливостями, якщо вони не перебувають під наглядом відповідальних осіб.
- Дітям забороняється грати із кондиціонером.
- Мережевий кабель кондиціонера повинен використовуватись тільки з вилкою, що підходить для нього.
- Мережевий та міжблочний кабелі повинні відповідати вимогам регіональних стандартів.
- Щоб запобігти виходу кондиціонера з ладу, спочатку зупиніть вимикачем і лише через 30 секунд вийміть мережний кабель з гнізда.

Haier

Виробник:

«Haier Overseas Elestris Appliances Corp. Ltd» Хайер Оверсіз Електрик Апплаєнсіз Корп. Лтд

Адреса:

Room S401, Haier Brand Building, Haier 1 Industry park Hi-tech Zone, Laoshan Distrist Qingdao, China
Рум S401, Хайер бренд білдинг, Хайер індастрі парк Хай-тек зон, Лаошан дистрикт, Ціндао, Китай.

Імпортер:

ТОВ «ХАЙЕР АІРКОН», м. Київ., вул. Лобановського 150 В

