

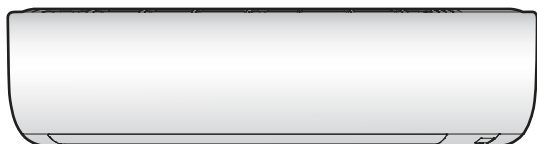

Справочное руководство по монтажу

Кондиционеры типа «сплит-система»



FTXP20M5V1B9
FTXP25M5V1B9
FTXP35M5V1B9

Содержание

1	Общая техника безопасности	4
1.1	Информация о документации.....	4
1.1.1	Значение предупреждений и символов	4
1.2	Для установщика	5
1.2.1	Общие требования	5
1.2.2	Место установки	6
1.2.3	Хладагент	10
1.2.4	Солевой раствор	12
1.2.5	Вода	13
1.2.6	Электрическая система	13
2	Информация о документации	15
2.1	Информация о настоящем документе	15
2.2	Общий обзор руководства по применению для установщика	16
3	Информация о блоке	17
3.1	Обзор: информация о блоке	17
3.2	Внутренний блок	17
3.2.1	Чтобы распаковать внутренний агрегат	17
3.2.2	Снятие аксессуаров с внутреннего блока	18
4	Справочная информация о блоках	19
4.1	Компоновка системы	19
4.2	Рабочий диапазон	19
5	Подготовка	21
5.1	Обзор: подготовка.....	21
5.2	Как подготовить место установки	21
5.2.1	Требования к месту установки внутреннего блока.....	21
5.3	Подготовка трубопровода хладагента.....	22
5.3.1	Требования к трубопроводам хладагента	22
5.3.2	Изоляция трубопровода хладагента.....	23
5.4	Подготовка электрической проводки	24
5.4.1	Информация о подготовке электрической проводки.....	24
6	Монтаж	25
6.1	Обзор: монтаж.....	25
6.2	Открытие внутреннего блока	25
6.2.1	Как снять лицевую панель	25
6.2.2	Как установить лицевую панель на место.....	26
6.2.3	Как снять переднюю решетку.....	26
6.2.4	Как установить переднюю решетку на место	27
6.2.5	Как снять крышку с распределительной коробки	27
6.2.6	Чтобы открыть сервисную крышку	27
6.3	Монтаж внутреннего блока	28
6.3.1	Меры предосторожности при монтаже внутреннего блока.....	28
6.3.2	Установка монтажной пластины	28
6.3.3	Чтобы просверлить отверстие в стене	28
6.3.4	Чтобы снять крышку отверстия под трубопровод.....	29
6.3.5	Обустройство дренажа.....	29
6.4	Соединение труб трубопровода хладагента.....	32
6.4.1	Подсоединение трубопроводов хладагента	32
6.4.2	Меры предосторожности при подсоединении трубопроводов хладагента	33
6.4.3	Указания по подсоединению трубопроводов хладагента	34
6.4.4	Указания по изгибанию труб	35
6.4.5	Развальцовка конца трубы.....	35
6.4.6	Соединение трубопровода хладагента с внутренним агрегатом	35
6.5	Подключение электропроводки.....	36
6.5.1	Подсоединение электропроводки.....	36
6.5.2	Меры предосторожности при подключении электропроводки	36
6.5.3	Рекомендации относительно подсоединения электропроводки	37
6.5.4	Характеристики стандартных компонентов электропроводки.....	38
6.5.5	Подключение электропроводки к внутреннему блоку	38
6.5.6	Подключение дополнительного оборудования (проводного или центрального интерфейса пользователя, адаптера беспроводной связи и пр.)	39
6.6	Завершение монтажа внутреннего агрегата	40

6.6.1	Чтобы заизолировать дренажные трубы, трубопровод хладагента и соединительный кабель	40
6.6.2	Чтобы пропустить трубы через отверстие в стене	40
6.6.3	Чтобы зафиксировать блок на монтажной пластине	41
7	Конфигурирование	42
7.1	Настройка других адресов	42
8	Пусконаладка	44
8.1	Обзор: Пусконаладка	44
8.2	Предпусковые проверочные операции	44
8.3	Порядок выполнения пробного запуска	45
8.3.1	Пробный запуск зимой	45
9	Передача потребителю	46
10	Утилизация	47
11	Технические данные	48
11.1	Схема электропроводки	48
11.1.1	Унифицированные обозначения на электрических схемах	48
12	Глоссарий	52

1 Общая техника безопасности





1.1 Информация о документации

- Язык оригинальной документации английский. Документация на любом другом языке является переводом.
- Меры предосторожности, описанные в настоящем документе, крайне важны, поэтому их нужно тщательно соблюдать.
- К установке системы и к выполнению всех операций, о которых рассказывается в руководстве по монтажу и в справочнике монтажника, допускаются ТОЛЬКО уполномоченные специалисты по монтажу.





1.1.1 Значение предупреждений и символов

	ОПАСНО! Обозначает ситуацию, которая приведет к гибели или серьезной травме.
	ОПАСНО! РИСК ПОРАЖЕНИЯ ЭЛЕКТРИЧЕСКИМ ТОКОМ Обозначает ситуацию, которая может привести к поражению электрическим током.
	ОПАСНО! РИСК ОЖОГОВ Обозначает ситуацию, которая может привести к ожогам от крайне высоких или низких температур.
	ОПАСНО! ВЗРЫВООПАСНО Обозначает ситуацию, которая может привести к взрыву.
	ПРЕДУПРЕЖДЕНИЕ Обозначает ситуацию, которая может привести к гибели или серьезной травме.
	ПРЕДУПРЕЖДЕНИЕ: ВОСПЛАМЕНЯЮЩИЙСЯ МАТЕРИАЛ
	ПРЕДОСТЕРЕЖЕНИЕ Обозначает ситуацию, которая может привести к травме малой или средней тяжести.
	ПРИМЕЧАНИЕ Обозначает ситуацию, которая может привести к повреждению оборудования или имущества.
	ИНФОРМАЦИЯ Обозначает полезные советы или дополнительную информацию.

Обозначения на блоке:

Значок	Пояснения
	Прежде чем приступить к установке оборудования, ознакомьтесь с содержанием руководства по монтажу и эксплуатации, а также с инструкциями по прокладке электропроводки.
	Перед выполнением любых работ по техническому и иному обслуживанию ознакомьтесь с содержанием руководства по техобслуживанию.
	Дополнительную информацию см. в справочном руководстве для монтажника и пользователя.
	В блоке есть вращающиеся детали. Обращайтесь с блоком аккуратно, производя его обслуживание или осмотр.

Обозначения в документации:

Значок	Пояснения
	Название иллюстрации или ссылка на нее. Пример: «  1–3 Название иллюстрации» означает «иллюстрация 3 в разделе 1».
	Название таблицы или ссылка на нее. Пример: «  1–3 Название таблицы» означает «таблица 3 в разделе 1».

1.2 Для установщика

1.2.1 Общие требования

Если возникли сомнения по поводу установки или эксплуатации блока, обратитесь к продавцу оборудования.



ОПАСНО! РИСК ОЖОГОВ

- НЕ прикасайтесь к трубопроводу хладагента, трубопроводу воды или внутренним деталям во время эксплуатации или сразу после прекращения эксплуатации системы. Они могут быть слишком горячими или слишком холодными. Подождите, пока они достигнут нормальной температуры. Если необходимо дотронуться до них, наденьте защитные перчатки.
- НЕ дотрагивайтесь до случайно вытекшего хладагента.



ПРЕДУПРЕЖДЕНИЕ

Неправильный монтаж или неправильное подключение оборудования или принадлежностей могут привести к поражению электротоком, короткому замыканию, протечкам, возгоранию или повреждению оборудования. Используйте только те принадлежности, дополнительное оборудование и запасные части, которые изготовлены или утверждены Daikin.



ПРЕДУПРЕЖДЕНИЕ

Убедитесь, что установка, пробный запуск и используемые материалы соответствуют действующему законодательству (в верхней части инструкций, приведенных в документации Daikin).



ПРЕДОСТЕРЕЖЕНИЕ

При установке, техническом и ином обслуживании системы надевайте средства индивидуальной защиты (перчатки, очки,...).



ПРЕДУПРЕЖДЕНИЕ

Полиэтиленовые упаковочные мешки необходимо разрывать и выбрасывать, чтобы дети не могли ими играть. Возможная опасность: удушье.



ПРЕДУПРЕЖДЕНИЕ

Примите адекватные меры по недопущению попадания в агрегат мелких животных. При контакте мелких животных с электрическими деталями возможны сбои в работе блока, задымление или возгорание.



ПРЕДОСТЕРЕЖЕНИЕ

НЕ прикасайтесь к воздухозаборнику или к алюминиевым пластинам блока.



ПРЕДОСТЕРЕЖЕНИЕ

- НЕ ДОПУСКАЕТСЯ размещать любые предметы и оборудование на агрегате.
- НЕ ДОПУСКАЕТСЯ залезать на блок, сидеть и стоять на нем.



ПРИМЕЧАНИЕ

Чтобы избежать проникновения воды, работы на наружном агрегате лучше всего выполнять в сухую погоду.

В соответствии с действующими нормативами может быть необходимо наличие журнала со следующей информацией: данные об техническом обслуживании, ремонтные работы, результаты проверок, периоды отключения,...

Кроме того, в **ОБЯЗАТЕЛЬНОМ** порядке размещается на видном месте следующая информация:

- инструкция по аварийному отключению системы
- название и адрес пожарной службы, полиции и больницы
- название, адрес и номер круглосуточного телефона для получения помощи.

Руководящие указания по техническому паспорту для стран Западной Европы изложены в стандарте EN378.

1.2.2 Место установки

- Вокруг агрегата должно быть достаточно свободного места для обслуживания и циркуляции воздуха.
- Проследите за тем, чтобы место монтажа выдерживало вес и вибрацию блока.
- Проследите за тем, чтобы пространство хорошо проветривалось. НЕ перекрывайте вентиляционные отверстия.
- Убедитесь, что агрегат стоит ровно.

Агрегат **НЕЛЬЗЯ** устанавливать в перечисленных далее местах:

- В потенциально взрывоопасной атмосфере.

- Где установлено оборудование, излучающее электромагнитные волны. Электромагнитные волны могут помешать функционированию системы управления и вызвать сбои в работе агрегата.
- Где существует риск возгорания вследствие утечки горючих газов (например, разбавитель для краски или бензин), суспензии углеродного волокна или воспламеняемой пыли.
- Где выделяются коррозионные испарения (например, пары серной кислоты). Коррозия медных труб и мест пайки может привести к утечке хладагента.
- В ваннах.

Инструкции по работе с оборудованием, в котором применяется хладагент R32



ПРЕДУПРЕЖДЕНИЕ: ВОСПЛАМЕНЯЮЩИЙСЯ МАТЕРИАЛ

Залитый в блок хладагент R32 умеренно горюч.



ПРЕДУПРЕЖДЕНИЕ

- ЗАПРЕЩАЕТСЯ проделывать отверстия и подвергать воздействию огня.
- Любые действия по ускорению разморозки или чистке оборудования, помимо рекомендованных изготовителем, НЕ допускаются.
- Учтите, что хладагент R32 запаха НЕ имеет.



ПРЕДУПРЕЖДЕНИЕ

Оборудование размещается таким образом, чтобы не допустить механических повреждений, в помещении указанной далее площади с хорошей вентиляцией, без постоянно действующих источников возгорания (напр., открытого огня, оборудования, работающего на газе, или действующих электрообогревателей).



ПРЕДУПРЕЖДЕНИЕ

При выполнении монтажа, сервисного и технического обслуживания, а также ремонтных работ, необходимо проследить за соблюдением инструкций Daikin и требований действующего законодательства (напр., общегосударственных правил эксплуатации газового оборудования). К указанным видам работ допускаются только уполномоченный персонал.



ПРЕДУПРЕЖДЕНИЕ

Если одно или несколько помещений соединены с блоком через систему трубопроводов, проследите за соблюдением изложенных далее условий:

- полное отсутствие источников возгорания (напр., открытого огня, работающих газовых приборов или электрообогревателей), если площадь помещения не достигает минимально допустимой величины А (м²);
- отсутствие в составе системы трубопроводов вспомогательного оборудования, способного привести к самовозгоранию (напр., поверхностей, нагреваемых до температуры свыше 700°C, или электрических выключателей);
- использование в системе трубопроводов только такого вспомогательного оборудования, которое одобрено изготовителем;
- воздухозаборник И выпускное отверстие напрямую соединены трубопроводами с помещением. НЕЛЬЗЯ прокладывать трубопроводы от воздухозаборника или выпускного отверстия в пустотах, например, в подвесном потолке.



ПРИМЕЧАНИЕ

- Необходимо принимать меры по предотвращению слишком сильной вибрации или пульсации трубопроводов хладагента.
- Трубопроводы, защитные и крепежные приспособления нуждаются в максимально возможной защите от воздействия неблагоприятных внешних условий.
- Необходимо предусмотреть возможность удлинения или, наоборот, укорачивания слишком длинных участков трубопроводов.
- Трубопроводы систем охлаждения проектируются и прокладываются таким образом, чтобы свести к минимуму риск повреждения системы гидродинамическим ударом.
- Находящееся в помещениях оборудование и трубопроводы необходимо прочно закрепить и защитить от непреднамеренного повреждения, например, при перестановке мебели или проведении ремонтных работ.



ПРЕДОСТЕРЕЖЕНИЕ

НЕЛЬЗЯ пользоваться огнеопасными средствами при поиске или обнаружении протечек хладагента.



ПРИМЕЧАНИЕ

- ЗАПРЕЩАЕТСЯ повторное использование бывших в употреблении трубных соединений.
- Для проведения технического обслуживания в обязательном порядке предусматривается свободный доступ к трубным соединениям между компонентами системы циркуляции хладагента.

Требования к монтажному пространству



ПРЕДУПРЕЖДЕНИЕ

Площадь помещения, где устанавливается, эксплуатируется и хранится оборудование, содержащее хладагент R32, ДОЛЖНА превышать минимальную площадь (м²), указанную ниже в таблице А. Это распространяется на:

- внутренние блоки **без** датчика протечки хладагента, если же внутренний блок **оснащен** датчиком протечки хладагента, см. руководство по монтажу;
- наружные блоки, смонтированные или хранящиеся в помещениях (напр., в зимнем саду, гараже или машинном зале);
- трубопроводы, проложенные там, где нет вентиляции.



ПРИМЕЧАНИЕ

- Необходимо обеспечить защиту трубопроводов от физического повреждения.
- Прокладку трубопроводов необходимо свести к минимуму.

Расчет минимальной площади помещения

- 1 Рассчитать общее количество хладагента, заправленного в систему (= заводская заправка ❶ + ❷ дополнительно заправленный объем хладагента).

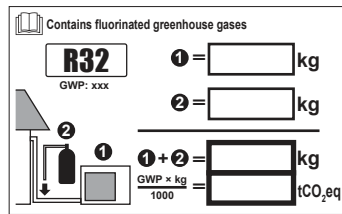

2. Выбрать подходящий график или таблицу.

- Для внутренних блоков: Смонтирован ли блок на потолке, стене или стоит на полу?
- Если речь идет о наружных блоках, установленных или хранящихся в помещениях, или о трубопроводах, проложенных там, где нет вентиляции, определить высоту монтажа:

Если высота монтажа составляет...	Пользуйтесь графиком или таблицей для...
<1,8 м	напольных блоков
1,8 ≤ x < 2,2 м	настенных блоков
≥ 2,2 м	потолочных блоков

3. Рассчитайте минимальную площадь помещения по графику или таблице.

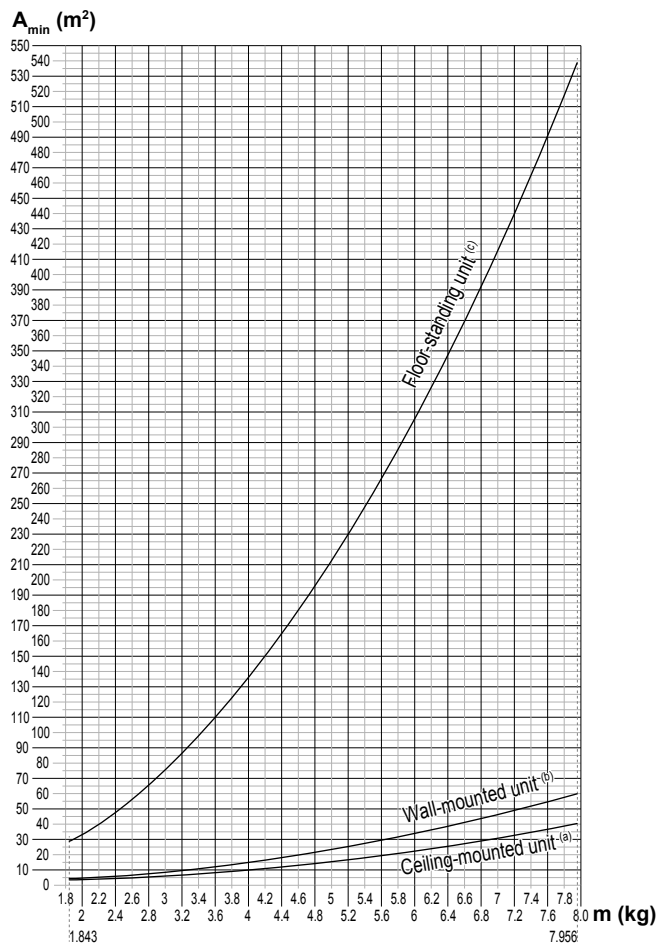

Ceiling-mounted unit ^(a)		Wall-mounted unit ^(b)		Floor-standing unit ^(c)	
m (kg)	A _{min} (m ²)	m (kg)	A _{min} (m ²)	m (kg)	A _{min} (m ²)
≤1.842	—	≤1.842	—	≤1.842	—
1.843	3.64	1.843	4.45	1.843	28.9
2.0	3.95	2.0	4.83	2.0	34.0
2.2	4.34	2.2	5.31	2.2	41.2
2.4	4.74	2.4	5.79	2.4	49.0
2.6	5.13	2.6	6.39	2.6	57.5
2.8	5.53	2.8	7.41	2.8	66.7
3.0	5.92	3.0	8.51	3.0	76.6
3.2	6.48	3.2	9.68	3.2	87.2
3.4	7.32	3.4	10.9	3.4	98.4
3.6	8.20	3.6	12.3	3.6	110
3.8	9.14	3.8	13.7	3.8	123
4.0	10.1	4.0	15.1	4.0	136
4.2	11.2	4.2	16.7	4.2	150
4.4	12.3	4.4	18.3	4.4	165
4.6	13.4	4.6	20.0	4.6	180
4.8	14.6	4.8	21.8	4.8	196
5.0	15.8	5.0	23.6	5.0	213
5.2	17.1	5.2	25.6	5.2	230
5.4	18.5	5.4	27.6	5.4	248
5.6	19.9	5.6	29.7	5.6	267
5.8	21.3	5.8	31.8	5.8	286
6.0	22.8	6.0	34.0	6.0	306
6.2	24.3	6.2	36.4	6.2	327
6.4	25.9	6.4	38.7	6.4	349
6.6	27.6	6.6	41.2	6.6	371
6.8	29.3	6.8	43.7	6.8	394
7.0	31.0	7.0	46.3	7.0	417
7.2	32.8	7.2	49.0	7.2	441
7.4	34.7	7.4	51.8	7.4	466
7.6	36.6	7.6	54.6	7.6	492
7.8	38.5	7.8	57.5	7.8	518
7.956	40.1	7.956	59.9	7.956	539

- m** Общее количество хладагента в системе
- A_{min}** Минимальная площадь помещения
- (a)** Ceiling-mounted unit (= потолочный блок)
- (b)** Wall-mounted unit (= настенный блок)
- (c)** Floor-standing unit (= напольный блок)

1.2.3 Хладагент

Если применимо. Дополнительные сведения см. в руководстве по монтажу или в справочном руководстве для монтажника.



ПРИМЕЧАНИЕ

Убедитесь, что установка трубопровода хладагента соответствует действующим нормативам. В Европе применяется стандарт EN378.



ПРИМЕЧАНИЕ

Проследите за тем, чтобы прокладываемые по месту эксплуатации трубопроводы и выполняемые соединения НЕ подвергались воздействию механического напряжения.



ПРЕДУПРЕЖДЕНИЕ

В ходе пробных запусков НИ В КОЕМ СЛУЧАЕ не давайте давление в систему, превышающее максимально допустимое (указано на паспортной табличке блока).

**ПРЕДУПРЕЖДЕНИЕ**

В случае утечки хладагента примите надлежащие меры предосторожности. Если происходит утечка хладагента, немедленно проветрите помещение. Возможные риски:

- Избыточная концентрация хладагента в закрытом помещении может привести к недостатку кислорода.
- Если применяется хладагент R410A или R32: Контакт паров хладагента с огнем может привести к выделению ядовитого газа.
- Если применяется хладагент на основе CO₂: Пары хладагента в высокой концентрации ядовиты.

**ОПАСНО! ВЗРЫВООПАСНО**

Откачка хладагента в случае протечки. Правило, которое необходимо соблюдать при откачке хладагента из системы в случае его протечки:

- НЕЛЬЗЯ пользоваться автоматической функцией откачки из блока, обеспечивающей сбор всего хладагента из системы с его закачкой в наружный блок. **Возможное следствие:** Самовозгорание и взрыв работающего компрессора из-за поступления в него воздуха.
- Пользуйтесь отдельной системой рекуперации, чтобы НЕ включать компрессор блока.

**ПРЕДУПРЕЖДЕНИЕ**

Использованный хладагент НЕОБХОДИМО собрать. ЗАПРЕЩАЕТСЯ сбрасывать хладагент непосредственно в окружающую среду. Воспользуйтесь вакуумным насосом для вакуумирования системы.

**ПРИМЕЧАНИЕ**

После соединения всех труб убедитесь в отсутствии утечки. Для обнаружения утечек используйте азот.

**ПРИМЕЧАНИЕ**

- Во избежание поломки компрессора НЕ заправляйте хладагент сверх указанного количества.
- Когда требуется вскрыть контур циркуляции хладагента, обращайтесь с хладагентом НЕОБХОДИМО в соответствии с действующим законодательством.



**ПРЕДУПРЕЖДЕНИЕ**

Убедитесь в том, что в системе отсутствует кислород. Хладагент можно заправлять только после выполнения проверки на утечки и осушки вакуумом.

Возможное следствие: самовоспламенение и взрыв компрессора по причине поступления кислорода в работающий компрессор.

- Если необходима дозаправка, см. паспортную табличку на блоке. В ней указан тип хладагента и его необходимое количество.
- Заправка блока хладагентом произведена на заводе, но в зависимости от размера труб и протяженности трубопровода некоторые системы необходимо дозаправить хладагентом.
- Используйте только инструменты, специально предназначенные для работы с используемым в системе типом хладагента, чтобы обеспечить сопротивление давлению и предотвратить попадание в систему посторонних частиц.

- Заправьте жидкий хладагент следующим образом:

Если	То
Предусмотрена трубка сифона (т. е. на баллоне имеется отметка “Установлен сифон для заправки жидкости”)	Не переворачивайте баллон при заправке. 
НЕ предусмотрена трубка сифона	Осуществляйте заправку при перевернутом вверх дном баллоне. 

- Цилиндры с хладагентом следует открывать постепенно.
- Хладагент заправляется в жидком состоянии. Дозаправка в газовой фазе может привести к нарушению нормальной работы системы.



ПРЕДОСТЕРЕЖЕНИЕ

После завершения или временного прерывания заправки немедленно перекройте клапан резервуара с хладагентом. Если клапан сразу же НЕ перекроить, заправка может продолжаться под действием остаточного давления.
Возможное следствие: Недопустимое количество хладагента.

1.2.4 Солевой раствор

Если применимо. Дополнительные сведения см. в инструкции по монтажу или в руководстве по применению для монтажника.



ПРЕДУПРЕЖДЕНИЕ

Выбранный солевой раствор ДОЛЖЕН соответствовать действующим нормативам.



ПРЕДУПРЕЖДЕНИЕ

В случае утечки солевого раствора примите надлежащие меры предосторожности. В случае утечки солевого раствора немедленно проветрите помещение и обратитесь к местному дилеру.



ПРЕДУПРЕЖДЕНИЕ

Температура внутри блока может значительно превышать температуру в помещении, например, она может достигать 70°C. В случае утечки солевого раствора горячие компоненты внутри блока могут создавать опасную ситуацию.



ПРЕДУПРЕЖДЕНИЕ

При использовании и установке оборудования НЕОБХОДИМО соблюдать правила техники безопасности и защиты окружающей среды, определенные в соответствующем законодательстве.

1.2.5 Вода

Если применимо. Дополнительные сведения см. в руководстве по монтажу или в справочном руководстве для монтажника.

**ПРИМЕЧАНИЕ**

Убедитесь, что качество воды соответствует Директиве ЕС 98/83 ЕС.

1.2.6 Электрическая система

**ОПАСНО! РИСК ПОРАЖЕНИЯ ЭЛЕКТРИЧЕСКИМ ТОКОМ**

- Перед снятием крышки распределительной коробки, перед выполнением электромонтажных работ или перед касанием электрических компонентов необходимо ОТКЛЮЧИТЬ электропитание.
- Перед обслуживанием отключите электропитание более чем на 1 минуту и убедитесь в отсутствии напряжения на контактах емкостей основной цепи или электрических деталях. Перед тем как касаться деталей, убедитесь, что напряжение на них НЕ превышает 50 В постоянного тока. Расположение контактов показано на электрической схеме.
- НЕ дотрагивайтесь до электрических деталей влажными руками.
- НЕ оставляйте агрегат без присмотра со снятой сервисной панелью.

**ПРЕДУПРЕЖДЕНИЕ**

Если НЕТ заводской установки, то стационарная проводка в ОБЯЗАТЕЛЬНОМ порядке дополнительно оснащается главным выключателем или другими средствами разъединения по всем полюсам в соответствии с условиями категории перенапряжения III.

**ПРЕДУПРЕЖДЕНИЕ**

- Используйте ТОЛЬКО медные провода.
- Убедитесь в том, что электропроводка по месту установки системы соответствует действующим законодательным нормам.
- Прокладка электропроводки ОБЯЗАТЕЛЬНО должна осуществляться в соответствии с прилагаемыми к аппарату схемами.
- НИ В КОЕМ СЛУЧАЕ НЕ сдавливайте собранные в пучок кабели, следите за тем, чтобы они не соприкасались с трубами и острыми краями. Проследите за тем, чтобы на разъемы клемм не оказывалось внешнее давление.
- Обязательно выполните заземление. НЕ ДОПУСКАЕТСЯ заземление блока на трубопроводы инженерных сетей, разрядники и телефонные линии. Ненадежное заземление может привести к поражению электрическим током.
- Для питания системы необходима отдельная цепь электропитания. НЕ ДОПУСКАЕТСЯ подключение к электрической цепи, которая уже подает питание на другое оборудование.
- Проследите за установкой предохранителей или размыкателей цепи.
- Необходимо установить предохранитель утечки на землю. Невыполнение этого требования может привести к поражению электрическим током или к возгоранию.
- Устанавливая средство защиты от утечки на землю, убедитесь в том, что оно совместимо с инвертором (устойчиво к электрическому шуму высокой частоты). Это позволит избежать ложных срабатываний средства защиты.



ПРЕДОСТЕРЕЖЕНИЕ

- При подсоединении электропитания сначала необходимо подсоединить кабель заземления, а затем выполнить токоподводящие соединения.
- При отсоединении электропитания сначала необходимо отсоединить токоподводящие соединения, а затем – соединение с землей.
- Длина проводов между креплением электропроводки питания и самой клеммной колодкой должна быть такой, чтобы токоподводящие провода натягивались прежде чем окажется натянут провод заземления в случае натяжения электропроводки питания при ослаблении ее крепления.



ПРИМЕЧАНИЕ

Меры предосторожности при прокладке электропроводки питания:



- НЕ подключайте к клеммной колодке электропитания провода разной толщины (люфт в контактах электропроводки питания может привести к перегреву).
- Подключать провода одинаковой толщины следует, как показано на рисунке выше.
- Подсоедините провод электропитания и надежно зафиксируйте его во избежание воздействия внешнего давления на клеммную колодку.
- Для затяжки винтов клемм используйте соответствующую отвертку. Отвертка с маленькой головкой повредит головку и сделает адекватную затяжку невозможной.
- Излишнее затягивание винтов клемм может привести к их поломке.



ПРЕДУПРЕЖДЕНИЕ

- По окончании всех электротехнических работ проверьте надежность крепления каждой электродетали и каждой клеммы внутри блока электродеталей.
- Перед запуском агрегата убедитесь, что все крышки закрыты.



ПРИМЕЧАНИЕ

Применимо только в случае трехфазного питания и пуска компрессора посредством ВКЛЮЧЕНИЯ/ВЫКЛЮЧЕНИЯ.

Если существует вероятность обратной фазы после мгновенного отключения питания и подачи и отключения напряжения в ходе работы системы, подключите в определенном месте цепь защиты обратной фазы. Работа устройства в обратной фазе может послужить причиной поломки компрессора и других компонентов.

2 Информация о документации

2.1 Информация о настоящем документе



ИНФОРМАЦИЯ

Проверьте, есть ли у пользователя печатная версия документации, которую нужно хранить в справочных целях на будущее.

Целевая аудитория

Уполномоченные установщики



ИНФОРМАЦИЯ

Данное устройство может использоваться специалистами или обученными пользователями в магазинах, на предприятиях легкой промышленности, на фермах, либо неспециалистами для коммерческих и бытовых нужд.

Комплект документации

Настоящий документ является частью комплекта документации. В полный комплект входит следующее:

- **Общие правила техники безопасности:**

- Меры предосторожности, с которыми НЕОБХОДИМО ознакомиться, прежде чем приступить к монтажу
- Формат: Документ (в ящике внутреннего блока)

- **Руководство по монтажу внутреннего блока:**

- Инструкции по монтажу
- Формат: Документ (в ящике внутреннего блока)

- **Справочное руководство для монтажника:**

- Подготовка к установке, практический опыт, справочная информация...
- Формат: оцифрованные файлы, размещенные по адресу: <http://www.daikineurope.com/support-and-manuals/product-information/>

Последние редакции предоставляемой документации доступны на региональном веб-сайте Daikin или у дилера.

Язык оригинальной документации английский. Документация на любом другом языке является переводом.

Технические данные

- **Подборка** самых свежих технических данных размещена на региональном веб-сайте Daikin (в открытом доступе).
- **Полные** технические данные в самой свежей редакции размещаются на интернет-портале Daikin Business Portal (требуется авторизация).

2.2 Общий обзор руководства по применению для установщика

Раздел	Описание
Общие правила техники безопасности	Меры предосторожности, с которыми НЕОБХОДИМО ознакомиться, прежде чем приступить к монтажу
Информация о документации	Имеющаяся документация для монтажника
Информация об упаковке	Порядок распаковки блоков и извлечения комплектующих
Справочная информация о блоках	<ul style="list-style-type: none"> ▪ Компоновка системы ▪ Рабочий диапазон
Подготовка	Что нужно сделать, прежде чем отправиться к месту установки
Монтаж	Что нужно знать и сделать, прежде чем приступить к монтажу системы
Конфигурация	Что нужно знать и сделать для настройки смонтированной системы
Ввод в эксплуатацию	Что нужно знать и сделать, прежде чем приступить к вводу системы в эксплуатацию после настройки
Передача потребителю	Что нужно передать и объяснить потребителю
Утилизация	Порядок утилизации системы
Технические данные	Характеристики системы
Краткий словарь терминов	Значение терминов

3 Информация о блоке

3.1 Обзор: информация о блоке

В этой главе описывается порядок действий после доставки упакованного внутреннего агрегата на место монтажа.

Вот какие сведения здесь изложены:

- Порядок распаковки блока и обращения с ним
- Как снять с блока принадлежности

Соблюдайте следующие меры предосторожности:

- Непосредственно после доставки блок **ОБЯЗАТЕЛЬНО** нужно проверить на предмет повреждений. Обо всех повреждениях **НЕОБХОДИМО** сразу же поставить в известность представителя компании-перевозчика.
- Старайтесь доставить агрегат как можно ближе к месту монтажа, не извлекая его из упаковки — это сведет к минимуму вероятность механических повреждений при транспортировке.
- При перемещении блока необходимо иметь ввиду следующее:
 - ☞ Хрупкий блок требует осторожного обращения.
 - ☞ Не переворачивайте блок во избежание повреждения.
- Заранее наметьте путь, по которому будете заносить блок в помещение.

3.2 Внутренний блок



ИНФОРМАЦИЯ

Иллюстрации приводятся далее для примера и могут в той или иной мере НЕ соответствовать схеме вашей системы.

3.2.1 Чтобы распаковать внутренний агрегат

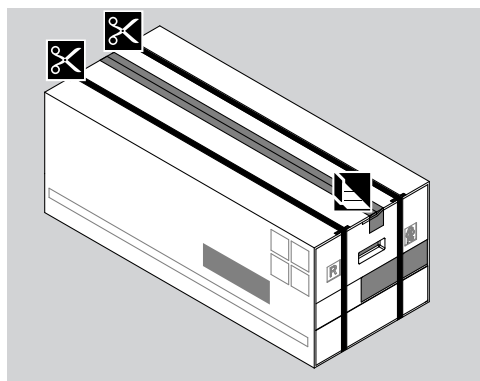

3.2.2 Снятие аксессуаров с внутреннего блока

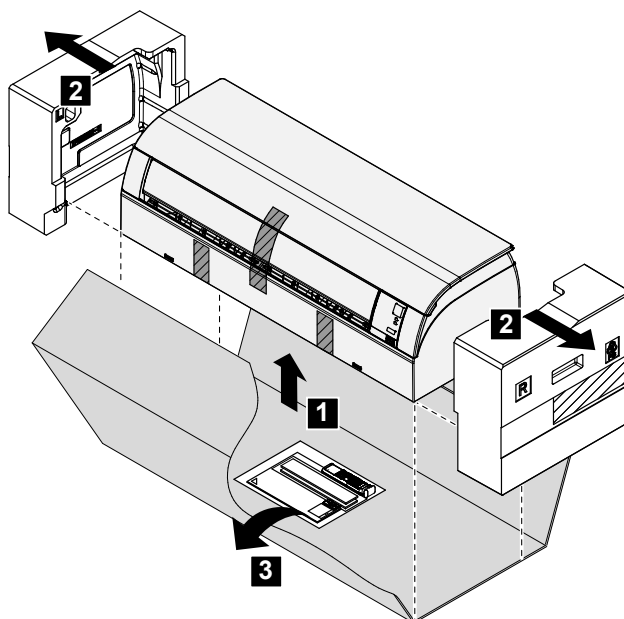

1 Выньте принадлежности, находящиеся внизу упаковки.

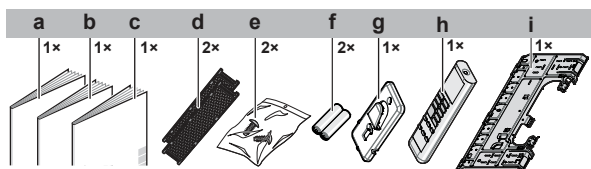

- a Руководство по монтажу
- b Руководство по эксплуатации
- c Общие правила техники безопасности
- d Титаново-апатитовый фильтр-дезодорант и серебряный фильтр малых частиц (только для)
- e Крепежный винт внутреннего блока (M4×12L). См. параграф «6.6.3 Чтобы зафиксировать блок на монтажной пластине» [41].
- f Сухой элемент питания (щелочная батарейка AAA.LR03) для интерфейса пользователя
- g Держатель пользовательского интерфейса
- h Пользовательский интерфейс
- i Монтажная пластина

4 Справочная информация о блоках



ПРЕДУПРЕЖДЕНИЕ: ВОСПЛАМЕНЯЮЩИЙСЯ МАТЕРИАЛ

Залитый в блок хладагент R32 умеренно горюч.

4.1 Компоновка системы



ПРИМЕЧАНИЕ

Монтаж системы не следует выполнять при температуре ниже -15°C .

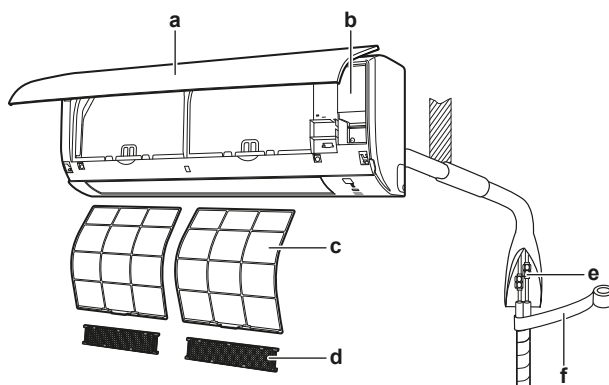

- a Внутренний блок
- b Сервисная крышка
- c Воздушный фильтр
- d Титаново-апатитовый фильтр-дезодорант и серебряный фильтр малых частиц (только для)
- e Трубопровод хладагента, сливной шланг, соединительный кабель
- f Изоляционная лента

4.2 Рабочий диапазон

Для надежной и эффективной работы системы температура и влажность воздуха должны находиться в указанных ниже пределах.

Рабочий режим	Рабочий диапазон
Охлаждение ^{(a)(b)}	<ul style="list-style-type: none"> ▪ Наружная температура: $-10\sim 46^{\circ}\text{C}$ по сухому термометру ▪ Температура в помещении: $18\sim 32^{\circ}\text{C}$ по сухому термометру ▪ Влажность в помещении: $\leq 80\%$
Обогрев ^(a)	<ul style="list-style-type: none"> ▪ Наружная температура: $-15\sim 24^{\circ}\text{C}$ по сухому термометру ▪ Температура в помещении: $10\sim 30^{\circ}\text{C}$ по сухому термометру
Осушка ^(a)	<ul style="list-style-type: none"> ▪ Наружная температура: $-10\sim 46^{\circ}\text{C}$ по сухому термометру ▪ Температура в помещении: $18\sim 32^{\circ}\text{C}$ по сухому термометру ▪ Влажность в помещении: $\leq 80\%$

- ^(a) Если блок вышел за пределы рабочего диапазона, защитное устройство должно прекратить работу системы.
- ^(b) Выход блока за пределы рабочего диапазона может привести к образованию конденсата и выпадению капель воды.

5 Подготовка

5.1 Обзор: подготовка

В этом разделе рассказывается о том, что нужно сделать, прежде чем отправиться к месту установки.

Вот какие сведения здесь изложены:

- Подготовка места установки
- Подготовка к прокладке трубопровода хладагента
- Подготовка к прокладке электропроводки

5.2 Как подготовить место установки

Блок НЕЛЬЗЯ устанавливать в местах, часто используемых в качестве рабочих. При проведении строительных работ (например, шлифовки), когда образуется большое количество пыли, блок НЕОБХОДИМО накрывать.

Место установки должно обеспечивать достаточное пространство для перемещения блока и обратной установки на место.



ПРЕДУПРЕЖДЕНИЕ

Оборудование размещается в помещении без постоянно действующих источников возгорания (напр., открытого огня, оборудования, работающего на газе, или действующих электрообогревателей).

5.2.1 Требования к месту установки внутреннего блока



ИНФОРМАЦИЯ

Также изучите меры предосторожности и требования, содержащиеся в главе «Общие правила техники безопасности».



ИНФОРМАЦИЯ

Уровень звукового давления: менее 70 дБА.

- **Воздухоток.** Проследите за тем, чтобы воздухоток не был перекрыт.
- **Дренаж.** Проследите за свободным отводом водяного конденсата.
- **Настенный монтаж.** Если температура у стены превышает 30°C, а относительная влажность — 80%, либо если свежий воздух засасывается в стенной воздуховод, необходима дополнительная изоляция (полиэтиленовый пенопласт толщиной не менее 10 мм).
- **Прочность стены.** Убедитесь в достаточной прочности стены или пола, чтобы выдержать вес блока. Если есть сомнения, укрепите стену или пол перед установкой блока.

Во избежание помех силовые кабели следует проводить не ближе 1 метра от телевизоров или радиоприемников. При определенной длине радиоволн расстояние в 3 метра может оказаться НЕДОСТАТОЧНЫМ.

- Выберите такое место, где шум работающего оборудования, а также выбросы горячего/холодного воздуха не будут оказывать вредного воздействия.
- **Люминесцентное освещение.** При установке беспроводного пользовательского интерфейса в помещении с люминесцентным освещением учитывайте перечисленные ниже факторы во избежание помех:
 - Беспроводной пользовательский интерфейс устанавливается как можно ближе к внутреннему блоку.
 - Внутренние блоки устанавливаются как можно дальше от люминесцентных ламп.

НЕ рекомендуется устанавливать блок в следующих местах, так как это может сократить срок его службы:

- в местах со значительными колебаниями напряжения;
- на транспортных средствах и судах;
- там, где присутствуют кислотные или щелочные испарения.
- Избегайте мест, где в атмосфере могут присутствовать мелкие частицы или пары минерального масла. Избегайте мест, где могут разрушиться и отвалиться пластмассовые детали, что может привести к протечкам воды.
- Блок не должен подвергаться воздействию прямых солнечных лучей.
- В ваннах.
- Акустически уязвимые зоны (например, рядом со спальней), где может мешать шум при работе.



ПРЕДУПРЕЖДЕНИЕ

НЕ размещайте под внутренним и/или под наружным блоком предметы, которые могут быть повреждены водой. В противном случае конденсат на блоке или трубах хладагента, грязь в воздушном фильтре или засор дренажа могут вызвать каплепадение, что может привести к загрязнению или поломке предметов, находящихся под блоком.

- **Расположение.** Блок устанавливается на высоте не менее 1,8 м от пола с учетом приведенных ниже требований к расстоянию от стен и потолка:

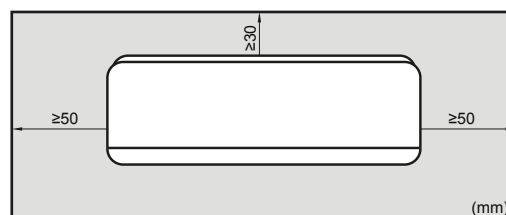

5.3 Подготовка трубопровода хладагента

5.3.1 Требования к трубопроводам хладагента



ИНФОРМАЦИЯ

Также изучите меры предосторожности и требования, содержащиеся в главе «Общие правила техники безопасности».

**ПРИМЕЧАНИЕ**

Трубки и прочие детали, работающие под давлением, должны быть пригодными к работе с хладагентом. Используйте бесшовные детали из меди, подвергнутой фосфорнокислой антиокислительной обработке для хладагента.

- Загрязнение внутренних поверхностей трубок (в том числе маслами) не должно превышать 30 мг/10 м.



Диаметр труб для трубопроводов хладагента

Диаметр трубок должен совпадать с диаметром соединений с наружными блоками:

Класс	Трубопровод жидкого хладагента L1	Трубопровод газообразного хладагента L1
20~35	Ø6,4	Ø9,5
50~71	Ø6,4	Ø12,7

Материал изготовления труб для трубопроводов хладагента

- **Материал изготовления труб:** Бесшовная медь, подвергнутая фосфорнокислой антиокислительной обработке.
- **Соединения с накидными гайками:** Пользуйтесь деталями только из отожженного металла.
- **Степень твердости и толщина стенок:**

Наружный диаметр (Ø)	Степень твердости	Толщина (t) ^(a)	
6,4 мм (1/4 дюйма)	Отожженная медь (O)	≥0,8 мм	
9,5 мм (3/8 дюйма)			
12,7 мм (1/2 дюйма)			

^(a) В зависимости от действующего законодательства и от максимального рабочего давления блока (см. значение параметра «PS High» на паспортной табличке) могут потребоваться трубки с повышенной толщиной стенок.

5.3.2 Изоляция трубопровода хладагента

- В качестве изоляционного материала используется пенополиэтилен:
 - с коэффициентом теплопередачи от 0,041 до 0,052 Вт/мК (0,035 - 0,045 ккал/мч°C)
 - с теплостойкостью не менее 120°C
- Толщина изоляции

Наружный диаметр трубки (Ø _p)	Внутренний диаметр изоляции (Ø _i)	Толщина изоляции (t)
6,4 мм (1/4 дюйма)	8~10 мм	≥10 мм
9,5 мм (3/8 дюйма)	12~15 мм	≥13 мм
12,7 мм (1/2 дюйма)	14~16 мм	≥13 мм

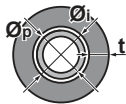

Если температура воздуха превышает 30°C, а относительная влажность выше 80%, толщина изоляционного материала должна быть не менее 20 мм — тогда на поверхности изоляционного материала конденсат скапливаться не будет.

5.4 Подготовка электрической проводки

5.4.1 Информация о подготовке электрической проводки



ИНФОРМАЦИЯ

Также изучите меры предосторожности и требования, содержащиеся в главе “Общие правила техники безопасности”.



ПРЕДУПРЕЖДЕНИЕ

- Если отсутствует нейтраль электропитания или она не соответствует нормативам, возможно повреждение оборудования.
- Необходимо установить надлежащее заземление. НЕ ДОПУСКАЕТСЯ заземление агрегата на трубопровод инженерных сетей, разрядник и заземление телефонных линий. Ненадежное заземление может привести к поражению электрическим током.
- Установите необходимые предохранители или автоматические прерыватели.
- Обязательно прикрепляйте кабель с помощью стяжек, так чтобы он НЕ касался острых кромок или труб, особенно со стороны высокого давления.
- Не допускается использование проводки с отводами и скрученными многожильными кабелями удлинителей и соединений звездой. Это может вызвать перегрев, поражение электрическим током или возгорание.
- НЕ допускается установка фазокомпенсаторного конденсатора, так как агрегат оборудован инвертором. Фазокомпенсаторный конденсатор снижает производительность и может вызвать несчастные случаи.



ПРЕДУПРЕЖДЕНИЕ

- К прокладке электропроводки допускаются ТОЛЬКО аттестованные электрики в СТРОГОМ соответствии с действующим законодательством.
- Электрические соединения подключаются к стационарной проводке.
- Все электрическое оборудование и материалы, приобретаемые по месту монтажа, ДОЛЖНЫ соответствовать требованиям действующего законодательства.



ПРЕДУПРЕЖДЕНИЕ

Для электропитания ОБЯЗАТЕЛЬНО используйте многожильные кабели.

6 Монтаж

6.1 Обзор: монтаж

В этом разделе рассказывается о том, что нужно знать и сделать при монтаже системы.

Типовая последовательность действий

Установка, как правило, подразделяется на следующие этапы:

- 1 Монтаж наружного блока.
- 2 Установка внутреннего блока.
- 3 Подсоединение трубопроводов хладагента.
- 4 Проверка трубопроводов хладагента.
- 5 Заправка хладагентом.
- 6 Подключение электропроводки.
- 7 Завершение монтажа наружного блока.
- 8 Завершение монтажа внутренних блоков.



ИНФОРМАЦИЯ

Порядок установки наружного блока (монтаж, подсоединение трубопроводов хладагента, заправка хладагентом, подключение электропроводки и пр.) см. в соответствующем руководстве по монтажу.

6.2 Открывание внутреннего блока

6.2.1 Как снять лицевую панель

- 1 Возьмитесь за лицевую панель, удерживая ее за выступы с обеих сторон.

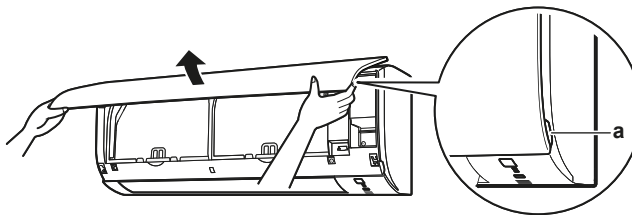

a Выступы панели

- 2 Снимите лицевую панель, сдвигая ее влево или вправо и подтягивая к себе.

Результат: Высвобождается стержень лицевой панели с 1 стороны.

- 3 Таким же образом высвободите стержень лицевой панели с другой стороны.

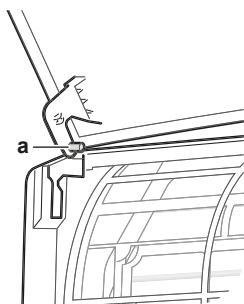

a Стержень лицевой панели

6.2.2 Как установить лицевую панель на место

- 1 Поместите лицевую панель на место. Совместив стержни с гнездами, вставьте их туда до упора.
- 2 Не торопясь, закройте лицевую панель, нажимая на нее по бокам и посередине.

6.2.3 Как снять переднюю решетку



ПРЕДОСТЕРЕЖЕНИЕ

При установке, техническом и ином обслуживании системы надевайте средства индивидуальной защиты (перчатки, очки,...).

- 1 Уберите лицевую панель, чтобы снять воздушный фильтр.
- 2 Отверните 2 (класса 20~35) или 3 винта (класса 50~71) на передней решетке.
- 3 Нажмите на 3 верхних крючка, помеченных значком с 3 окружностями.

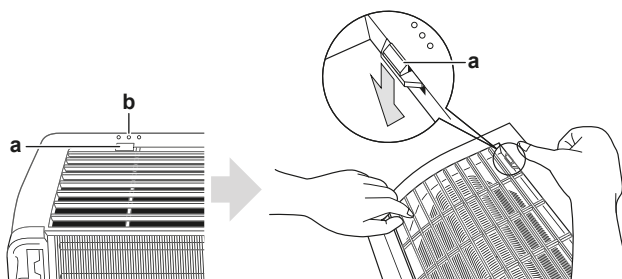

a Верхний крючок
b Значок с 3 окружностями

- 4 Прежде чем снимать переднюю решетку, рекомендуется открыть воздушную заслонку.
- 5 Поддев переднюю решетку обеими руками посередине, потяните ее на себя, толкая вверх.

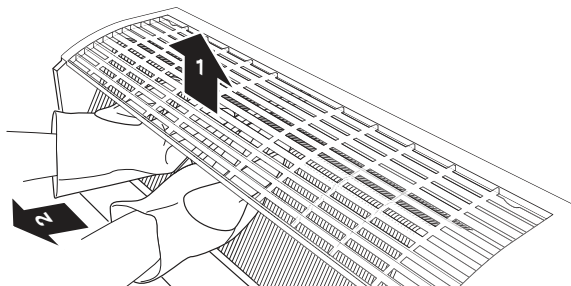

6.2.4 Как установить переднюю решетку на место

- 1 Установив переднюю решетку на место, прочно зацепите 3 верхних крючка.
- 2 Затяните 2 (класса 20~35) или 3 винта (класса 50~71) на передней решетке.
- 3 Установите на место воздушный фильтр и лицевую панель.

6.2.5 Как снять крышку с распределительной коробки

- 1 Снимите переднюю решетку.
- 2 Выверните 1 винт из крышки распределительной коробки.
- 3 Откройте крышку распределительной коробки, потянув за верхнюю выступающую часть крышки.
- 4 Высвободив снизу язычок, снимите крышку с распределительной коробки.

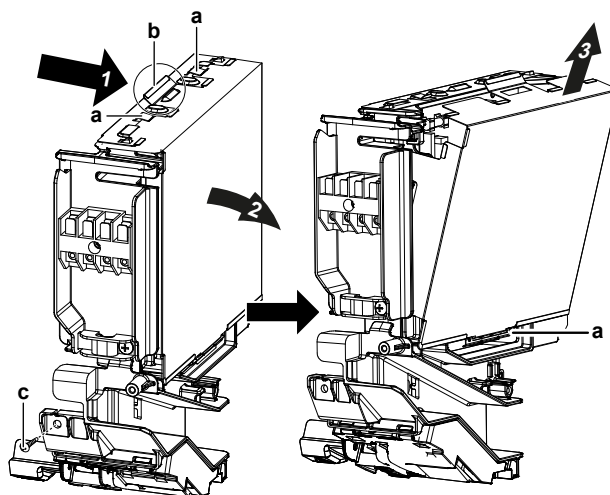

- a Язычок
- b Верхняя выступающая часть крышки распределительной коробки
- c Винт

- 5 Чтобы установить крышку на место, сначала зацепите нижний язычок за распределительную коробку, а затем надвиньте крышку на 2 верхних язычка.

6.2.6 Чтобы открыть сервисную крышку

- 1 Выверните 1 винт из сервисной крышки.
- 2 Снимите сервисную крышку с блока, потянув за нее в горизонтальном направлении.

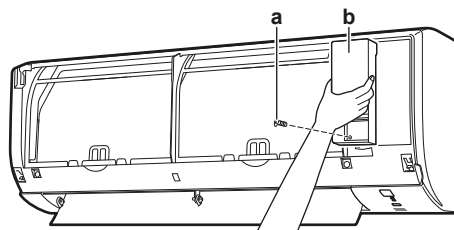

- a Винт сервисной крышки
- b Сервисная крышка

6.3 Монтаж внутреннего блока

6.3.1 Меры предосторожности при монтаже внутреннего блока



ИНФОРМАЦИЯ

Ознакомьтесь с мерами предосторожности и требованиями, изложенными в указанных далее разделах:

- Общие правила техники безопасности
- Подготовка

6.3.2 Установка монтажной пластины

- 1 Монтажная пластина устанавливается временно.
- 2 Выровняйте монтажную пластину.
- 3 С помощью рулетки наметьте на стене точки сверления по центру. Совместите конец рулетки со значком «▷».
- 4 Завершите установку креплением монтажной пластины к стене винтами M4×25L (приобретаются по месту установки).



ИНФОРМАЦИЯ

Крышку, снятую с отверстия под трубопровод, можно положить на хранение в карман монтажной пластины.

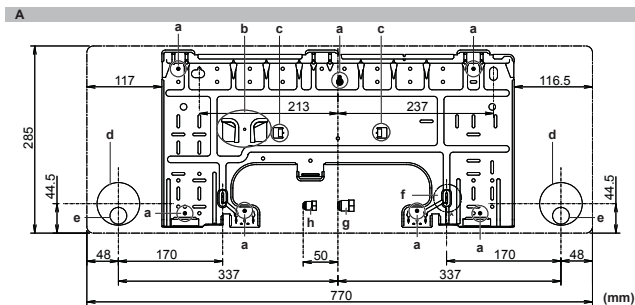

- A** Монтажная пластина для оборудования классов 20~35
a Рекомендуемые точки крепления монтажной пластины
b Карман для крышки отверстия под трубопровод
c Выступы для размещения спиртового уровня
d Сквозное отверстие в стене $\varnothing 65$ мм
e Положение сливного отверстия
f Положение конца рулетки, совмещенного со значком «▷»
g Конец трубопровода газообразного хладагента
h Конец трубопровода жидкого хладагента

6.3.3 Чтобы просверлить отверстие в стене



ПРЕДОСТЕРЕЖЕНИЕ

Если стена имеет металлическую раму или пластину, используйте в сквозном отверстии заделываемую в стену трубу и настенную крышку во избежание перегрева, поражения электрическим током или возгорания.



ПРИМЕЧАНИЕ

Загерметизируйте зазоры вокруг трубопроводов уплотняющим материалом (приобретается по месту монтажа) во избежание протечек воды.

- 1 Просверлите в стене сквозное отверстие диаметром 65 мм с уклоном вниз наружу.
- 2 Вставьте в отверстие заделываемую в стену трубку.
- 3 Вставьте в трубку настенную крышку.

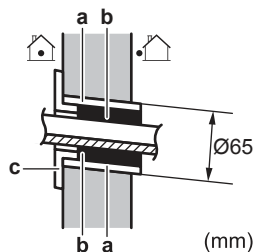

- a Заделываемая в стену трубка
b Шпатлевка
c Заглушка отверстия в стене

- 4 По окончании прокладки трубопровода хладагента, проводки и сливного трубопровода **ОБЯЗАТЕЛЬНО** заполните зазор шпатлевкой.

6.3.4 Чтобы снять крышку отверстия под трубопровод

Чтобы подсоединить трубопровод справа, справа снизу, слева или слева снизу, **НЕОБХОДИМО** снять крышку отверстия под трубопровод.

- 1 Срежьте лобзиком крышку отверстия под трубопровод с внутренней стороны передней решетки.

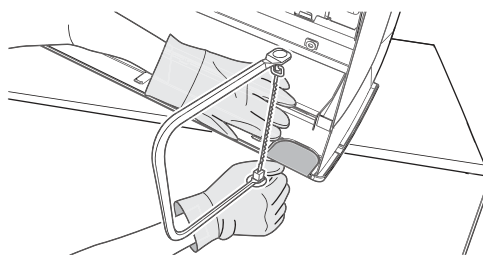

- 2 Уберите со среза заусенцы полукруглым напильником.

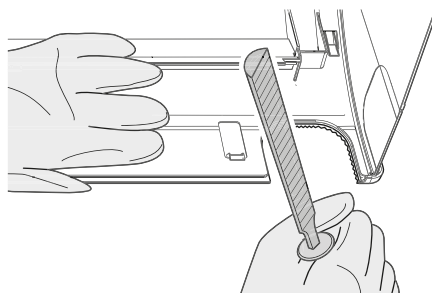

ПРИМЕЧАНИЕ

Во избежание повреждения передней решетки **НЕ** пользуйтесь кусачками, снимая крышку с отверстия под трубопровод.

6.3.5 Обустройство дренажа

Проследите за свободным отводом водяного конденсата. Для этого необходимо:

- Обеспечить соблюдение общих правил
- Подсоединить сливной трубопровод к внутреннему блоку
- Проверить, нет ли протечек

Общие правила

- **Длина трубопровода.** Сливной трубопровод должен быть как можно короче.
- **Размер трубок.** Если требуется удлинение дренажного шланга или заделка дренажных труб, используйте детали, соответствующие переднему концу шланга.

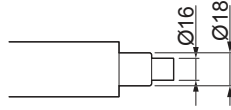

ПРИМЕЧАНИЕ

- Сливной шланг прокладывается с уклоном вниз.
- Ловушки НЕ допускаются.
- НЕ опускайте конец шланга в воду.

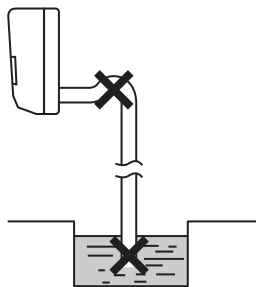

- **Удлинение сливного шланга.** Удлинить сливной шланг можно с помощью шланга Ø16 мм, который приобретается по месту монтажа оборудования. НЕ забудьте поместить в термоизолирующую трубку отрезок наращенного шланга, проложенный в помещении.

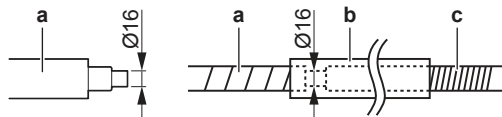

- a Сливной шланг, входящий в комплектацию внутреннего блока
- b Термоизолирующая трубка (приобретается по месту установки)
- c Удлинитель сливного шланга

- **Трубка из жесткого поливинилхлорида.** Если трубка из жесткого поливинилхлорида (номиналом Ø13 мм) подсоединяется напрямую к сливному шлангу как трубка для заделки, используйте сливной патрубок (номиналом Ø13 мм), который приобретается по месту установки.

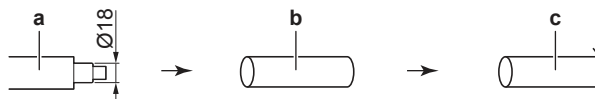

- a Сливной шланг, входящий в комплектацию внутреннего блока
- b Сливной патрубок номиналом Ø13 мм (приобретается по месту установки)
- c Трубка из жесткого поливинилхлорида (приобретается по месту установки)

- **Конденсация.** Примите меры во избежание образования конденсата. Весь сливной трубопровод в здании необходимо заизолировать.

- 1 Вставьте сливной шланг в сливную трубку, как показано на рисунке ниже, следя за тем, чтобы шланг НЕЛЬЗЯ было бы вытянуть из сливной трубки.

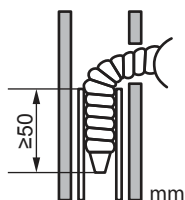

Подсоединение трубопровода справа, справа сзади или справа снизу



ИНФОРМАЦИЯ

Заводское подсоединение трубопровода выполнено справа. Чтобы подсоединить трубопровод слева, сначала отсоедините его с правой стороны.

- 1 Прикрепите сливной шланг виниловой клейкой лентой к трубкам для хладагента снизу.
- 2 Оберните сливной шланг и трубки для хладагента вместе изоляционной лентой.

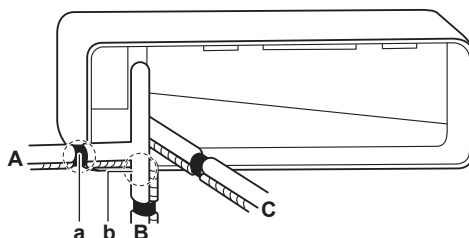

- A Подсоединение трубопровода справа
- B Подсоединение трубопровода справа снизу
- C Подсоединение трубопровода справа сзади
- a При подсоединении трубопровода справа снимите крышку с этого отверстия
- b При подсоединении трубопровода справа снизу снимите крышку с этого отверстия

Подсоединение трубопровода слева, слева сзади или слева снизу



ИНФОРМАЦИЯ

Заводское подсоединение трубопровода выполнено справа. Чтобы подсоединить трубопровод слева, сначала отсоедините его с правой стороны.

- 1 Вывернув винт крепления изоляции с правой стороны, снимите сливной шланг.
- 2 Сняв сливную пробку с левой стороны, установите ее справа.



ПРИМЕЧАНИЕ

НЕ пользуйтесь смазочным маслом (используемым в контуре циркуляции хладагента), вставляя пробку в сливное отверстие. Масло может испортить пробку, что чревато протечкой.

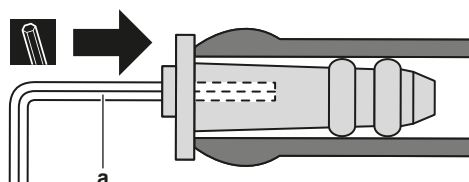

- a Шестигранный ключ на 4 мм

- 3 Вставьте сливной шланг с левой стороны, не забывая закрепить его крепежным винтом во избежание протечки воды.

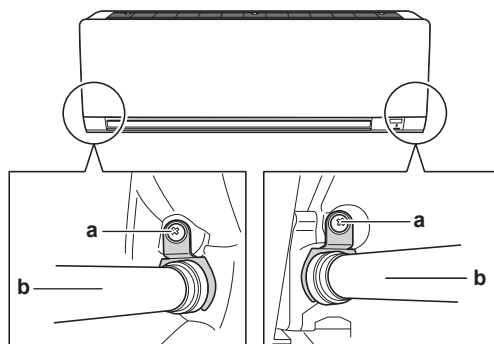

a Крепежный винт для изоляции
b Сливной шланг

- 4 Прикрепите сливной шланг виниловой липкой лентой к трубкам для хладагента снизу.

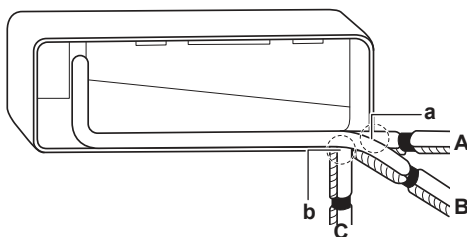

A Подсоединение трубопровода слева
B Подсоединение трубопровода слева сзади
C Подсоединение трубопровода слева снизу
a При подсоединении трубопровода слева снимите крышку с этого отверстия
b При подсоединении трубопровода слева снизу снимите крышку с этого отверстия

Проверка на протечки

- 1 Выньте воздушные фильтры.
- 2 Постепенно заливая примерно 1 литр воды в сливной поддон, проверьте его на протечку.

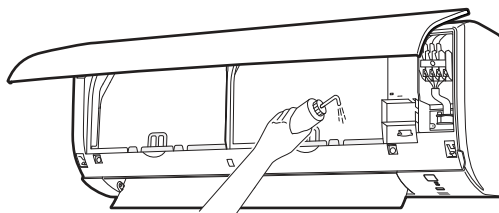

6.4 Соединение труб трубопровода хладагента

6.4.1 Подсоединение трубопроводов хладагента

Приступая к подсоединению трубопроводов хладагента

Убедитесь в том, что установка наружного и внутренних блоков выполнена полностью.

Типовая последовательность действий

Подсоединение трубопроводов хладагента предусматривает:

- Соединение трубопроводов хладагента с внутренним блоком
- Соединение трубопроводов хладагента с наружным блоком
- Изоляцию трубопроводов хладагента

- Соблюдайте указания по выполнению следующих работ:
 - Изгибание труб
 - Развальцовка концов труб
 - Применение запорных клапанов

6.4.2 Меры предосторожности при подсоединении трубопроводов хладагента



ИНФОРМАЦИЯ

Ознакомьтесь с мерами предосторожности и требованиями, изложенными в указанных далее разделах:

- Общие правила техники безопасности
- Подготовка



ОПАСНО! РИСК ОЖГОВ



ПРЕДОСТЕРЕЖЕНИЕ

- Используйте закрепленную на блоке накидную гайку.
- Чтобы предотвратить утечку газа, нанесите фреоновое масло только на внутреннюю поверхность раструба. Используйте фреоновое масло, предназначенное для хладагента R32.
- ЗАПРЕЩАЕТСЯ повторное использование трубных соединений.



ПРЕДОСТЕРЕЖЕНИЕ

- НЕ применяйте на развальцованной детали минеральное масло.
- На блоки с хладагентом R32 НЕЛЬЗЯ устанавливать осушители, которые могут существенно сократить срок службы блоков. Осушающий материал может расплавить и повредить систему.



ПРИМЕЧАНИЕ

Соблюдайте следующие меры предосторожности в отношении трубопроводов хладагента:

- Не допускайте проникновения в контур циркуляции хладагента никаких посторонних веществ (напр., воздуха), кроме указанного хладагента.
- При дозаправке пользуйтесь только хладагентом R32.
- Обеспечьте наличие монтажных инструментов (комплекта манометра коллектора и т.п.), которые специально предназначены для работы с хладагентом R32, могут выдержать давление и предотвратить попадание инородных веществ (напр., масла и влаги) в систему.
- Трубы монтируются таким образом, чтобы раструб НЕ подвергался механическому напряжению.
- Обеспечьте защиту трубопроводов от проникновения грязи, жидкости и пыли, как указано в приведенной ниже таблице.
- Соблюдайте осторожность при прокладке медных труб через стены (см. рис. ниже).

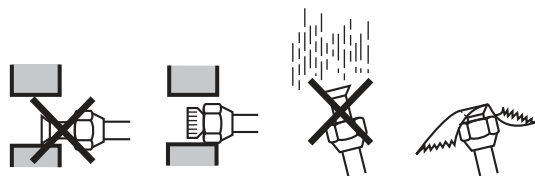

Агрегат	Период монтажа	Метод защиты
Наружный агрегат	>1 месяц	Сплющить края труб
	<1 месяц	Сплющить или заклеить края труб
Внутренний агрегат	Независимо от времени монтажа	



ИНФОРМАЦИЯ

НЕ открывайте запорный вентиль хладагента, не проверив трубопровод хладагента. При необходимости дозаправки хладагента рекомендуется после заправки открыть запорный вентиль хладагента.

6.4.3 Указания по подсоединению трубопроводов хладагента

При подсоединении труб необходимо соблюдать следующие правила:

- При затяжке накидной гайки нанесите на внутреннюю поверхность развальцованной части трубы эфирное или полиэфирное масло. Приступая к затяжке накидной гайки, наживите ее, сделав 3 - 4 оборота рукой.

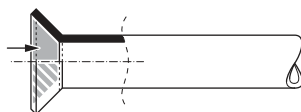

- Ослабляя накидные гайки, ОБЯЗАТЕЛЬНО пользуйтесь сразу двумя гаечными ключами.
- При соединении труб для затяжки накидных гаек ВСЕГДА пользуйтесь одновременно обычным гаечным и динамометрическим ключами. Это предотвратит повреждение гаек и возникновение утечек.

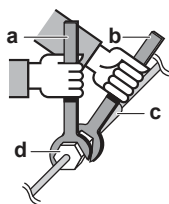

- a Динамометрический ключ
- b Гаечный ключ
- c Соединение труб
- d Накидная гайка

Размер трубок (мм)	Момент затяжки (Н•м)	Диаметр раструба (А) (мм)	Форма развальцовки (мм)
∅6,4	15~17	8,7~9,1	
∅9,5	33~39	12,8~13,2	
∅12,7	50~60	16,2~16,6	

6.4.4 Указания по изгибанию труб

Для сгибания используйте трубогибочную машину. Все изгибы трубок должны быть как можно более плавными (радиус изгиба должен быть 30~40 или более).

6.4.5 Развальцовка конца трубы



ПРЕДОСТЕРЕЖЕНИЕ

- Неполная развальцовка может привести к утечке газообразного хладагента.
- Развальцованные концы НЕЛЬЗЯ использовать повторно. Во избежание утечки газообразного хладагента следует использовать новые развальцованные концы.
- Используйте накидные гайки, которые входят в комплект поставки блока. Применение других накидных гаек может привести к утечке хладагента.

- 1 Срежьте труборезом конец трубы.
- 2 Уберите заусенцы ножом, обращенным лезвием вниз, так, чтобы стружка НЕ попала в трубу.

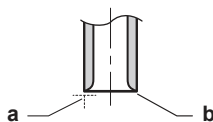

- a Срежьте точно под прямым углом.
b Удалите заусенцы.

- 3 Сняв с запорного клапана накидную гайку, накиньте ее на трубу.
- 4 Развальцуйте трубу. Установите точно так, как показано на рисунке ниже.

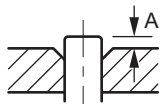

	Вальцовочный инструмент (зажимного типа) для хладагента R32	Обычный вальцовочный инструмент	
		Зажимного типа (Типа Ridgid)	С крыльчатой гайкой (Типа Imperial)
A	0~0,5 мм	1,0~1,5 мм	1,5~2,0 мм

- 5 Проверьте, правильно ли сделана развальцовка.

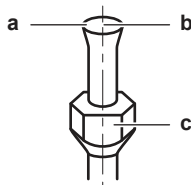

- a На внутренней поверхности раструба НЕ должно быть трещин.
b Конец трубы ДОЛЖЕН быть развальцован равномерно по правильному кругу.
c Проверьте, установлена ли накидная гайка.

6.4.6 Соединение трубопровода хладагента с внутренним агрегатом

- **Длина трубопровода.** Трубопровод хладагента должен быть как можно короче.

- 1 Трубопровод хладагента подсоединяется к блоку с помощью соединений с накидными гайками.

- 2 Изоляция трубопровода хладагента, соединительного кабеля и сливного шланга внутреннего блока выполняется в следующем порядке:

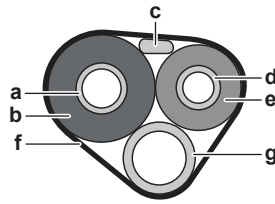

- a Трубопровод газообразного хладагента
- b Изоляция трубопровода газообразного хладагента
- c Соединительный кабель
- d Трубопровод жидкого хладагента
- e Изоляция трубопровода жидкого хладагента
- f Отделочная лента
- g Сливной шланг



ПРИМЕЧАНИЕ

Проверьте, полностью ли заизолирован трубопровод хладагента. Любые открытые трубы подвержены образованию конденсата.

6.5 Подключение электропроводки

6.5.1 Подсоединение электропроводки

Типовая последовательность действий

Подключение электропроводки, как правило, подразделяется на следующие этапы:

- 1 Проверка системы энергоснабжения на соответствие электрическим характеристикам блоков.
- 2 Подключение электропроводки к наружному блоку.
- 3 Подключение электропроводки к внутреннему блоку.
- 4 Подключение сетевого электропитания.

6.5.2 Меры предосторожности при подключении электропроводки



ИНФОРМАЦИЯ

Ознакомьтесь с мерами предосторожности и требованиями, изложенными в указанных далее разделах:

- Общие правила техники безопасности
- Подготовка



ОПАСНО! РИСК ПОРАЖЕНИЯ ЭЛЕКТРИЧЕСКИМ ТОКОМ



ПРЕДУПРЕЖДЕНИЕ

Для электропитания ОБЯЗАТЕЛЬНО используйте многожильные кабели.

**ПРЕДУПРЕЖДЕНИЕ**

Используйте автоматический выключатель с размыканием всех полюсов, причем зазоры между точками контакта должны составлять не менее 3 мм, чтобы обеспечить разъединение по всем полюсам в соответствии с условиями категории перенапряжения III.

**ПРЕДУПРЕЖДЕНИЕ**

Во избежание опасности замена поврежденного кабеля электропитания производится ТОЛЬКО изготовителем, сотрудником сервисной службы или иным квалифицированным специалистом.

**ПРЕДУПРЕЖДЕНИЕ**

ЗАПРЕЩАЕТСЯ самостоятельно подводить к внутреннему блоку электропитание. Это может привести к поражению электрическим током или возгоранию.

**ПРЕДУПРЕЖДЕНИЕ**

- НЕ используйте приобретаемые на месте электрические детали внутри изделия.
- ЗАПРЕЩАЕТСЯ разветвление электропроводки дренажного насоса и пр. от клеммной колодки. Это может привести к поражению электрическим током или возгоранию.

**ПРЕДУПРЕЖДЕНИЕ**

Держите соединительную проводку на расстоянии от медных трубок без термоизоляции, которые подвержены сильному нагреву.

6.5.3 Рекомендации относительно подсоединения электропроводки

Соблюдайте следующие рекомендации.

- При использовании многожильных проводов установите круглый обжимной наконечник на конец провода. Установите круглый отогнутый разъем на провод над покрытой частью и закрепите разъем подходящим инструментом.

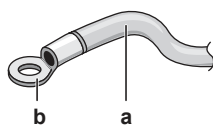

- a** Проводка со скрученными многожильными кабелями
- b** Круглый отогнутый разъем

- Для установки проводов используйте следующий способ:

Тип провода	Способ установки
Одножильный провод	<p>a Одножильный провод с петлей на конце b Винт c Плоская шайба</p>

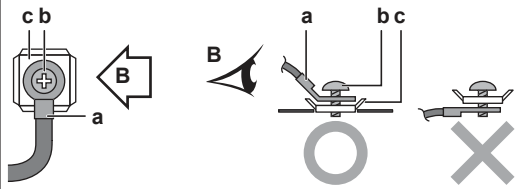
Тип провода	Способ установки
Проводка со скрученными многожильными кабелями с круглым отогнутым разъемом	 <p> a Разъем b Винт c Плоская шайба O Допустимо X НЕДОПУСТИМО </p>

- Провод заземления между фиксатором проводки и клеммой должен быть длиннее остальных проводов.

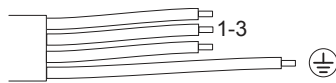

6.5.4 Характеристики стандартных компонентов электропроводки

Элемент	
Соединительный кабель (внутренний ↔ наружный блоки)	Минимальное сечение 4-жильного кабеля под напряжение 220~240 В составляет 1,5~2,5 мм ² H05RN-F (60245 IEC 57)

6.5.5 Подключение электропроводки к внутреннему блоку

Электромонтажные работы следует выполнять в соответствии с инструкцией по монтажу и местными нормативами, регламентирующими прокладку электропроводки.

- Установите внутренний блок на крюки монтажной пластины. Пользуйтесь отметками «Δ» как направляющими.

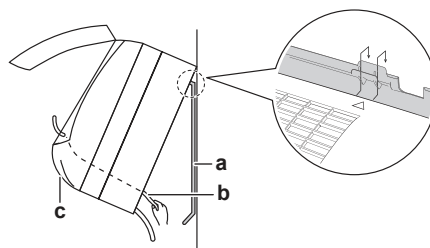

- a** Монтажная пластина (входит в комплект принадлежностей)
b Соединительный кабель
c Направляющая проводки

- Откройте переднюю панель, а затем – сервисную крышку. См. параграф «6.2 Открывание внутреннего блока» [▶ 25].
- Пропустив соединительный кабель от наружного блока через сквозное отверстие в стене, проложите его через заднюю панель и переднюю часть внутреннего блока.

Внимание! если концы соединительного кабеля были заранее очищены, оберните их изоляционной лентой.

4 Загните конец кабеля вверх.

**ПРИМЕЧАНИЕ**

- Обеспечьте отдельную прокладку линий электропитания и управления. Электропроводка управления и электропроводка питания могут пересекаться, но НЕ должны быть проложены параллельно.
- Чтобы избежать электромагнитных помех, расстояние между ними должно ВСЕГДА составлять не менее 50 мм.

**ПРЕДУПРЕЖДЕНИЕ**

Примите адекватные меры по недопущению попадания в агрегат мелких животных. При контакте мелких животных с электрическими деталями возможны сбои в работе блока, задымление или возгорание.

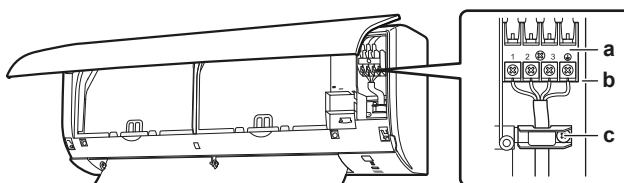

- a Клеммная колодка
- b Распределительная коробка
- c Кабельная стяжка

- 5 Уберите изоляцию с концов проводов примерно на 15 мм.
- 6 Цвета проводов должны соответствовать номерам клемм на клеммных колодках внутреннего блока. Прочно закрепите провода винтами на соответствующих клеммах.
- 7 Подсоедините провод заземления к соответствующей клемме.
- 8 Прочно закрепите провода клеммными винтами.
- 9 Потяните провода, чтобы убедиться в прочности их соединения, а затем закрепите их фиксатором.
- 10 Расположите провода так, чтобы сервисная крышка крепилась надежно. Закройте сервисную крышку.

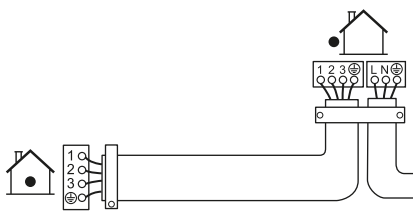

6.5.6 Подключение дополнительного оборудования (проводного или центрального интерфейса пользователя, адаптера беспроводной связи и пр.)

- 1 Снимите с электрической коробки крышку (см. параграф «6.2.5 Как снять крышку с распределительной коробки» [▶ 27]).
- 2 Подключив соединительный кабель к разъему S21, проложите жгут проводов, как показано на иллюстрации ниже.

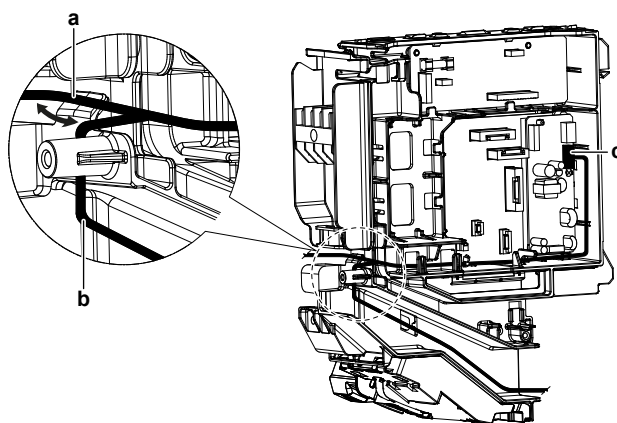

- a Прокладка жгута проводов S21 для адаптера беспроводной связи
- b Прокладка жгута проводов S21 для других устройств
- c Разъем S21

- 3 Установив крышку электрической коробки на место, проложите жгут проводов вокруг коробки, как показано на предыдущей иллюстрации.

6.6 Завершение монтажа внутреннего агрегата

6.6.1 Чтобы изолировать дренажные трубы, трубопровод хладагента и соединительный кабель

- 1 После того, как закончена укладка дренажных труб, трубопровода хладагента и соединительного кабеля. Оберните изоляционной лентой вместе трубки для хладагента, соединительный кабель и сливной шланг. С каждым оборотом накладывайте ленту на предыдущий слой, как минимум, на половину его ширины.

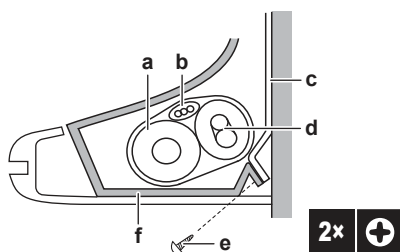

- a Сливной шланг
- b Соединительный кабель
- c Монтажная пластина (входит в комплект принадлежностей)
- d Трубопровод хладагента
- e Крепежный винт M4×12L внутреннего блока (входит в комплект принадлежностей)
- f Нижняя рама

6.6.2 Чтобы пропустить трубы через отверстие в стене

- 1 Проложите трубопроводы хладагента согласно отметкам на монтажной пластине.

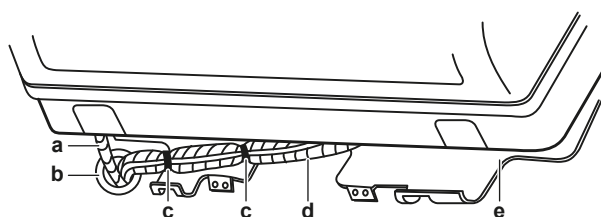

- a Сливной шланг
- b Заделайте это отверстие мастикой или замазкой
- c Виниловая клейкая лента
- d Изоляционная лента

e Монтажная пластина (входит в комплект принадлежностей)



ПРИМЕЧАНИЕ

- НЕ сгибайте трубки для хладагента.
- НЕ прижимайте трубки хладагента к нижней раме или к передней решетке.

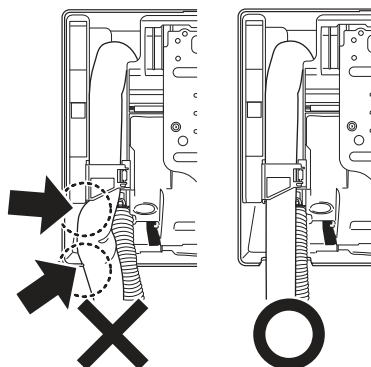

- 2 Проденьте сливной шланг и трубки для хладагента через отверстие в стене.

6.6.3 Чтобы зафиксировать блок на монтажной пластине

- 1 Установите внутренний блок на крюки монтажной пластины. Пользуйтесь отметками «Δ» как направляющими.

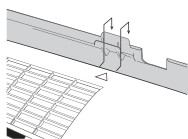

- 2 Нажмите обеими руками на нижнюю раму блока, чтобы закрепить его на крюках в нижней части монтажной пластины. Проследите за тем, чтобы провода нигде НЕ пережимались.

Внимание! следите за тем, чтобы соединительный кабель НЕ зацепился за внутренний блок.

- 3 Нажмите обеими руками на нижний край внутреннего блока, чтобы закрепить его на крюках монтажной пластины.
- 4 Закрепите внутренний блок на монтажной пластине с помощью 2 крепежных винтов M4×12L (входят в комплект принадлежностей).

7 Конфигурирование

7.1 Настройка других адресов

Если в 1 помещении установлены 2 внутренних блока, каждому из 2 пользовательских интерфейсов можно задать отдельный адрес.

- 1 Извлеките батареи из пользовательского интерфейса.
- 2 Срежьте адресную перемычку.

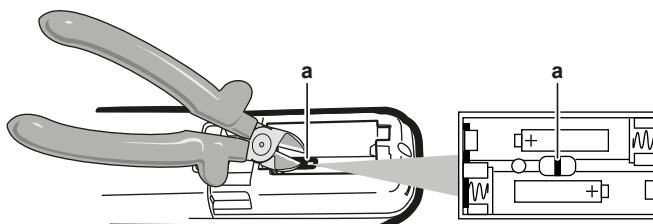

a Адресная перемычка



ПРИМЕЧАНИЕ

Срезая адресную перемычку, следите за тем, чтобы НЕ повредить соседние детали.

- 3 Включите электропитание.

Результат: Воздушная заслонка внутреннего блока откроется и сразу же закроется, приняв исходное положение.



ИНФОРМАЦИЯ

- Если задать настройку в срок НЕ удалось, выключите электропитание и не включайте его хотя бы 1 минуту.

- 4 Одновременно нажмите:

Модель	Кнопки
и	и

- 5 Нажмите:

Модель	Кнопка
и	

- 6 Выберите:

Модель	Значок
и	Я

- 7 Нажмите:

Модель	Кнопка
и	

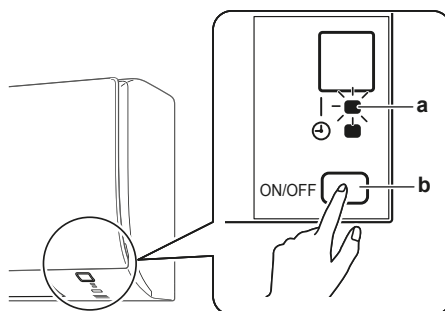

- a Индикатор работы
- b Выключатель внутреннего блока ON/OFF

8 Пока мигает лампа индикации работы, нажмите на выключатель ON/OFF внутреннего блока.

Перемычка	Адрес
Заводская настройка	1
После срезания кусачками	2



ИНФОРМАЦИЯ

Если НЕ удалось задать настройку, пока мигал индикатор работы, повторите операцию с самого начала.

9 Завершив настройку, нажмите:

Модель	Кнопка
и	Держите  в нажатом положении примерно 5 секунд.

Результат: на экране дисплея пользовательского интерфейса откроется предыдущее окно.

8 Пусконаладка

8.1 Обзор: Пусконаладка

В этом разделе рассказывается о том, что нужно знать и сделать при вводе системы в эксплуатацию после её установки.

Типовая последовательность действий

Пусконаладка состоит, как правило, из следующих этапов:

- 1 Выполнение предпусковых проверочных операций по соответствующему перечню.
- 2 Пробный запуск системы.

8.2 Предпусковые проверочные операции

Сразу же после монтажа блока проверьте перечисленное ниже. После проверки по всем пунктам блок необходимо закрыть. Питание можно подавать только на закрытый блок.

<input type="checkbox"/>	Полностью изучены инструкции по монтажу как описано в руководстве по применению для установщика .
<input type="checkbox"/>	Правильно ли смонтированы внутренние блоки .
<input type="checkbox"/>	Наружный агрегат установлен правильно.
<input type="checkbox"/>	Забор и выброс воздуха Убедитесь в том, что забор и выброс воздуха в блоке НЕ затруднен никакими препятствиями: листами бумаги, картона и т.п.
<input type="checkbox"/>	НЕТ ли потерянных фаз или перезагрузки .
<input type="checkbox"/>	Трубопроводы хладагента (газообразного и жидкого) термоизолированы.
<input type="checkbox"/>	Дренаж Проследите за тем, чтобы слив был равномерным. Возможное следствие: Возможно вытекание конденсата.
<input type="checkbox"/>	Система надлежащим образом заземлена а заземляющие клеммы надежно закреплены.
<input type="checkbox"/>	Предохранители или иные предохранительные устройства устанавливаются по месту монтажа оборудования согласно указаниям, изложенным в этом документе. Замена их перемычками НЕ допускается.
<input type="checkbox"/>	Напряжение питания соответствует значению, указанному на имеющейся на блоке идентификационной табличке.
<input type="checkbox"/>	Указанные провода используются для соединительного кабеля .
<input type="checkbox"/>	На внутренний блок поступают сигналы с интерфейса пользователя .
<input type="checkbox"/>	В распределительной коробке НЕТ неплотных соединений или поврежденных электрических компонентов.
<input type="checkbox"/>	В норме ли сопротивление изоляции компрессора.
<input type="checkbox"/>	Внутри комнатного и наружного блоков НЕТ поврежденных компонентов и сжатых труб .

<input type="checkbox"/>	НЕТ утечек хладагента.
<input type="checkbox"/>	Установлены трубы надлежащего размера, и сами трубопроводы правильно изолированы.
<input type="checkbox"/>	Запорные вентили наружного агрегата (для газа и жидкости) полностью открыты.

8.3 Порядок выполнения пробного запуска

Предварительные условия: Источник электропитания ДОЛЖЕН находиться в пределах указанного расстояния.

Предварительные условия: Пробный запуск можно выполнять в режиме как охлаждения, так и обогрева.







Предварительные условия: Пробный запуск выполняется по инструкциям в руководстве по эксплуатации внутреннего блока для проверки работоспособности всех функций, деталей и узлов.

- 1 В режиме охлаждения нужно выбрать самую низкую программируемую температуру. В режиме обогрева нужно выбрать самую высокую программируемую температуру. При необходимости пробный запуск можно прерывать.
- 2 По окончании пробного запуска задайте нормальную температуру. В режиме охлаждения: 26~28°C, в режиме обогрева: 20~24°C.
- 3 Система прекращает работу спустя 3 минуты после отключения блока.

8.3.1 Пробный запуск зимой

В режиме **охлаждения** зимой пробный запуск кондиционера производится следующим образом.

Блоки

- 1 Одновременно нажмите ,  и .
- 2 Нажмите .
- 3 Выберите .
- 4 Нажмите .
- 5 Чтобы включить систему, нажмите .

Результат: Работа в пробном режиме автоматически прекращается спустя примерно 30 минут.

- 6 Чтобы остановить работу, нажмите .



ИНФОРМАЦИЯ

В пробном режиме отдельные функции НЕ действуют.

Если сбой питания произошел во время работы системы, то она автоматически возобновит работу, когда питание восстановится.

9 Передача потребителю

По завершении пробного запуска, если блок работает нормально, убедитесь в том, что пользователю ясно следующее:

- Проверьте, есть ли у пользователя печатная версия документации, которую нужно хранить в справочных целях на будущее. Сообщите пользователю приведенный выше в этом руководстве URL-адрес, где размещена вся документация.
- Объясните пользователю, как правильно обращаться с системой и что делать при возникновении неполадок.
- Покажите пользователю, как проводить обслуживание блока.

10 Утилизация



ПРИМЕЧАНИЕ

НЕ пытайтесь демонтировать систему самостоятельно: демонтаж системы, удаление холодильного агента, масла и других компонентов ДОЛЖНЫ проводиться в соответствии с действующим законодательством. Блоки НЕОБХОДИМО сдавать на специальную перерабатывающую станцию для утилизации, переработки и вторичного использования.

11 Технические данные















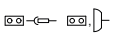

- **Подборка** самых свежих технических данных размещена на региональном веб-сайте Daikin (в открытом доступе).
- **Полные** технические данные в самой свежей редакции размещаются на интернет-портале Daikin Business Portal (требуется авторизация).

11.1 Схема электропроводки

Схема электропроводки находится внутри наружного блока (нанесена на нижнюю сторону верхней крышки).

11.1.1 Унифицированные обозначения на электрических схемах

Применяемые детали и нумерацию см. в электрических схемах блоков. Детали нумеруются арабскими цифрами в порядке по возрастанию, каждая деталь представлена в приведенном ниже обзоре символом «*» в номере детали.

Значок	Значение	Значок	Значение
	Размыкатель цепи		Защитное заземление
			
			
	Соединение		Заземление (винт)
	Разъем		Выпрямитель
	Заземление		Релейный разъем
	Электропроводка по месту установки оборудования		Короткозамыкающийся разъем
	Плавкий предохранитель		Клемма
	Внутренний блок		Клеммная колодка
	Наружный блок		Зажим проводов
	Устройство под остаточным током		

Значок	Цвет	Значок	Цвет
BLK	Черный	ORG	Оранжевый
BLU	Синий	PNK	Розовый
BRN	Коричневый	PRP, PPL	Фиолетовый
GRN	Зеленый	RED	Красный
GRY	Серый	WHT	Белый
		YLW	Желтый

Значок	Значение
A*P	Печатная плата
BS*	Кнопка ВКЛ/ВЫКЛ, рабочий выключатель
BZ, H*O	Зуммер
C*	Конденсатор
AC*, CN*, E*, HA*, HE*, HL*, HN*, HR*, MR*_A, MR*_B, S*, U, V, W, X*A, K*R_*, NE	Соединение, разъем
D*, V*D	Диод
DB*	Диодный мост
DS*	DIP-переключатель
E*H	Нагреватель
FU*, F*U, (характеристики см. на плате внутри блока)	Плавкий предохранитель
FG*	Разъем (заземление рамы)
H*	Жгут электропроводки
H*P, LED*, V*L	Контрольная лампа, светодиод
HAP	Светодиод (индикатор – зеленый)
HIGH VOLTAGE	Высокое напряжение
IES	Датчик «Умный глаз»
IPM*	Интеллектуальный блок питания
K*R, KCR, KFR, KHuR, K*M	Магнитное реле
L	Фаза
L*	Змеевик
L*R	Реактор
M*	Шаговый электромотор
M*C	Электромотор компрессора
M*F	Электромотор вентилятора
M*P	Электромотор сливного насоса
M*S	Электромотор перемещения заслонок
MR*, MRCW*, MRM*, MRN*	Магнитное реле
N	Нейтраль
n=*, N=*	Кол-во проходов через ферритовый сердечник
PAM	Амплитудно-импульсная модуляция
PCB*	Печатная плата
PM*	Блок питания
PS	Импульсный источник питания

Значок	Значение
PTC*	Термистор PTC
Q*	Биполярный транзистор с изолированным затвором (IGBT)
Q*С	Размыкатель цепи
Q*DI, KLM	Автоматический выключатель защиты от замыкания на землю
Q*L	Устройство защиты от перегрузки
Q*M	Термовыключатель
Q*R	Устройство под остаточным током
R*	Резистор
R*T	Термистор
RC	Приемное устройство
S*С	Ограничительный выключатель
S*L	Поплавковое реле уровня
S*NG	Датчик утечки хладагента
S*NPH	Датчик давления (высокого)
S*NPL	Датчик давления (низкого)
S*PH, HPS*	Реле давления (высокого)
S*PL	Реле давления (низкого)
S*T	Термостат
S*RH	Датчик влажности
S*W, SW*	Рабочий выключатель
SA*, F1S	Импульсный разрядник
SR*, WLU	Приемник сигнала
SS*	Селекторный выключатель
SHEET METAL	Крепежная пластина клеммной колодки
T*R	Трансформатор
TC, TRC	Передачик сигналов
V*, R*V	Варистор
V*R	Диодный мост, блок питания на биполярных транзисторах с изолированным затвором (IGBT)
WRC	Беспроводной пульт дистанционного управления
X*	Клемма
X*M	Клеммная колодка (блок)
Y*E	Змеевик электронного терморегулирующего вентиля

Значок	Значение
Y*R, Y*S	Змеевик обратного электромагнитного клапана
Z*C	Ферритовый сердечник
ZF, Z*F	Фильтр подавления помех

12 Глоссарий

Дилер

Торговый представитель по продукции.

Уполномоченный установщик

Квалифицированный мастер, уполномоченный выполнять монтаж оборудования.

Потребитель

Лицо, являющееся владельцем изделия и/или оператором изделия.

Действующие нормативы

Все международные, европейские, национальные и местные директивы, законы, положения и/или кодексы, которые относятся и применимы к определенному устройству или территории.

Обслуживающая компания

Квалифицированная компания, способная выполнять или координировать действия по необходимому обслуживанию оборудования.

Руководство по монтажу

Инструкция по монтажу, предусмотренная для определенного изделия и применения, разъясняет порядок установки, настройки и обслуживания.

Руководство по эксплуатации

Инструкция по эксплуатации, предусмотренная для определенного изделия и применения, разъясняет порядок эксплуатации.

Инструкции по обслуживанию

Инструкция по эксплуатации, предусмотренная для определенного изделия и применения, разъясняет (при наличии) порядок установки, настройки и/или обслуживания изделия или приложения.

Принадлежности

Этикетки, руководства, информационные буклеты и оборудование, поставляемые вместе с изделием, которые должны быть установлены в соответствии с инструкциями в сопроводительной документации.

Дополнительное оборудование

Оборудование, произведенное или утвержденное Daikin, которое можно использовать вместе с изделием согласно инструкциям в сопроводительной документации.

Оборудование, приобретаемое отдельно

Оборудование, НЕ произведенное Daikin, которое можно использовать вместе с изделием согласно инструкциям в сопроводительной документации.