

**КЕРІВНИЦТВО
З ЕКСПЛУАТАЦІЇ**

CH
Cooper & Hunter

Побутовий тепловий насос повітря-повітря. Кондиціонер Серія SUPREME CONTINENTAL







CH-S09FTXAL2-WP
CH-S12FTXAL2-WP
CH-S18FTXAL2-WP
CH-S24FTXAL2-WP
CH-S09FTXAL2-FB
CH-S12FTXAL2-FB
CH-S18FTXAL2-FB
CH-S24FTXAL2-FB
CH-S09FTXAL2-SC
CH-S12FTXAL2-SC
CH-S18FTXAL2-SC
CH-S24FTXAL2-SC
CH-S09FTXAL2-GD
CH-S12FTXAL2-GD
CH-S18FTXAL2-GD
CH-S24FTXAL2-GD

Для тривалої роботи виробу, будь ласка, уважно прочитайте і збережіть цю інструкцію
Розроблено Cooper & Hunter International Corporation, Маямі, штат Флорида, США

www.cooperandhunter.com

ПОЯСНЕННЯ СИМВОЛІВ

 ОБЕРЕЖНО 	Цей символ вказує на ризик смерті або серйозної травми.
 УВАГА 	Цей символ вказує на ризик травми або матеріального збитку.
 ПРИМІТКА	Позначає важливу, але не пов'язану з будь-якою небезпекою, інформацію, яка використовується для попередження про ризик матеріального збитку.

УМОВИ, ЗА ЯКИХ ВИРОБНИК ЗВІЛЬНЯЄТЬСЯ ВІД ВІДПОВІДАЛЬНОСТІ





Виробник не несе відповідальність за травми або матеріальний збиток, викликані наступними причинами:

1. Пошкодження пристрою внаслідок неправильного використання;
2. Зміна конструкції, обслуговування або використання пристрою зі стороннім обладнанням, не дотримуючись інструкції виробника;
3. Якщо після перевірки виявиться, що дефект пристрою напряму викликаний агресивним газом;
4. Якщо після перевірки виявляється, що дефекти пов'язані з неправильною роботою під час транспортування пристрою;
5. Експлуатація, ремонт та обслуговування пристрою без дотримання інструкцій з експлуатації або відповідних правил;
6. Після перевірки виявляється, що проблема виникла у зв'язку з якістю або характеристиками деталей та компонентів, виготовлених іншими виробниками;
7. Збиток викликаний стихійними лихами, неналежними умовами використання або форс-мажорними обставинами.

Якщо необхідно встановити, перемістити або провести обслуговування кондиціонера, будь ласка, зверніться до дилера або в місцевий сервісний центр. Встановлювати, переміщувати та обслуговувати кондиціонер може лише призначений для цього підрозділ. В іншому випадку, такі дії можуть призвести до серйозних пошкоджень, травм або смерті. Якщо холодоагент підтікає або під час монтажу, обслуговування або демонтажу його необхідно злити – обслуговування та злив повинні виконувати сертифіковані спеціалісти або інші особи відповідно до місцевих законів та правил.

Цей пристрій не призначений для використання особами (включаючи дітей) з обмеженими фізичними, сенсорними або розумовими здібностями або з нестачею досвіду та знань, якщо вони не перебувають під наглядом або не проінструктовані відносно експлуатації пристрою особою, відповідальною за їх безпеку. Слідкуйте, щоб діти не гралися з пристроєм.

ХОЛОДОАГЕНТ

 <p>Пристрій заповнений пожежонебезпечним газом R32.</p>	 <p>Перед монтажем пристрою варто вивчити інструкцію користувача.</p>
 <p>Перед експлуатацією пристрою варто вивчити інструкцію користувача.</p>	 <p>Перед проведенням ремонтних робіт варто вивчити інструкцію користувача.</p>

- Для реалізації функції кондиціонера в системі циркулює спеціальний холодоагент. Холодоагент, який використовується, – це фторид R32, який пройшов спеціальне очищення. Він може займатися та не має запаху. Крім того, за певних умов він може призвести до вибуху. Проте займистість холодоагенту дуже низька. Підпалити його можна лише прямим вогнем.
- У порівнянні зі звичайними холодоагентами, R32 не забруднює оточуюче середовище і не шкодить озоносфері. Також він менше сприяє парниковому ефекту. R32 має дуже гарні термодинамічні характеристики, завдяки яким він дійсно є енергоефективним. Тому, для заповнення блоків необхідний менший об'єм газу.

⚠ ОБЕРЕЖНО ⚠

Не використовуйте засоби для пришивдшення розморожування або засоби для чищення, не рекомендовані виробником. За необхідності ремонту зверніться до найближчого авторизованого Сервісного центру. Будь-які ремонтні роботи, які виконуються некваліфікованим персоналом, можуть бути небезпечні. Пристрій варто зберігати у приміщенні без постійно діючих джерел потенційного займання (наприклад: відкритий вогонь, працюючий газовий прилад або працюючий електричний обігрівач).

Не протикайте та не підпалюйте пристрій. Пристрій варто встановлювати, експлуатувати та зберігати в приміщенні площею не менше Хм². (Щоб дізнатися площу Х, див. Таблицю «А» в розділі «Безпечна робота з

займистим холодоагентом».) Пристрій заповнений займистим газом R32. Під час ремонту чітко дотримуйтеся інструкцій виробника. Майте на увазі, що холодоагенти можуть не мати запаху. Уважно прочитайте інструкцію спеціаліста.



Цей пристрій не призначений для використання особами (в тому числі дітьми) з обмеженими фізичними, сенсорними або розумовими здібностями або з нестачею досвіду та знань, якщо вони не перебувають під наглядом або не проінструктовані відносно експлуатації пристрою особою, яка відповідальна за їх безпеку. Слідкуйте, аби діти не грали з пристроєм.

1. Смуга частот, в якій працює радіообладнання: 2400–2483,5 МГц.
2. Максимальна потужність радіочастот, яка передається у смузі частот, в якій працює радіообладнання: 20 дБм.



R32: 675

Це маркування вказує на те, що цей продукт неможна утилізувати разом з іншими побутовими відходами на всій території ЄС задля уникнення можливої шкоди навколишньому середовищу або здоров'ю людини від неконтрольованих відходів.

Аби сприяти повторному використанню матеріальних ресурсів, переробляти відходи варто відповідально. Щоб повернути використаний пристрій, скористайтеся системою повернення та збору або зверніться до продавця, у якого був придбаний продукт. Вони можуть прийняти пристрій на екологічно безпечно переробку.

Якщо необхідно встановити, перемістити або провести обслуговування кондиціонера, будь ласка, зверніться до дилера або до місцевого сервісного центру. Встановлювати, переміщувати або обслуговувати кондиціонер може лише призначений для цього підрозділ. В іншому випадку, такі дії можуть призвести до серйозного пошкодження, травм або смерті.

БЕЗПЕЧНА ЕКСПЛУАТАЦІЯ ЛЕГКОЗАЙМИСТОГО ХОЛОДАГЕНТА

Вимоги до кваліфікації спеціаліста з встановлення та обслуговування

- ▷ Всі робітники, залучені до роботи з холодною системою, повинні мати діючий виданий авторитетною організацією сертифікат та визнану в галузі кваліфікацію для роботи з холодною системою. Якщо для обслуговування та ремонту пристрою вимагається сторонній спеціаліст, він повинен працювати під наглядом особи, яка має кваліфікацію у поводженні з легкозаймистим холодагентом.
- ▷ Ремонтувати пристрій можна лише тим способом, який рекомендований його виробником.

Примітки зі встановлення

- ▷ Кондиціонер варто встановлювати у приміщенні площу не менше мінімальної допустимої. Мінімальна площа приміщення зазначена в таблиці «Таблиці А» далі.
- ▷ Забороняється свердлити отвір або підпалювати з'єднувальну трубку кондиціонера.
- ▷ Після встановлення в обов'язковому порядку варто провести перевірку на герметичність.

Таблиця А – Мінімальна площа приміщення (м²)

Вага газу (кг)	Підлога	Вікно	Стіна	Стеля
≤1.2	/	/	/	/
1.3	14.5	5.2	1.6	1.1
1.4	16.8	6.1	1.9	1.3
1.5	19.3	7	2.1	1.4
1.6	22	7.9	2.4	1.6
1.7	24.8	8.9	2.8	1.8
1.8	27.8	10	3.1	2.1
1.9	31	11.2	3.4	2.3
2	34.3	12.4	3.8	2.6
2.1	37.8	13.6	4.2	2.8
2.2	41.5	15	4.6	3.1
2.3	45.4	16.3	5	3.4
2.4	49.4	17.8	5.5	3.7
2.5	53.6	19.3	6	4

Примітки з технічного обслуговування

- ▷ Переконайтеся, що зона обслуговування або площа кімнати відповідає вимогам паспортної таблички.
 - Пристрій дозволяється експлуатувати у приміщеннях, які відповідають вимогам паспортної таблички.
- ▷ Переконайтеся, що зона обслуговування добре вентилюється.
 - Під час роботи приміщення повинно постійно вентилюватися.
- ▷ Перевірте, чи немає в зоні обслуговування джерела або потенційного джерела вогню.
 - В зоні обслуговування пристрою відкритий вогонь недопустимий; варто встановити табличку з попередженням про заборону паління.
- ▷ Переконайтеся, що маркування на пристрої перебуває у гарному стані.
 - Замініть розпливчасті або пошкоджені попереджувальні знаки.

Зварювальні роботи

- ▷ Якщо в процесі обслуговування вам необхідно розрізати або зварити трубки системи, по яким тече холодагент, виконайте наступні дії:
 - A. Вимкніть пристрій та відключіть електропостачання.
 - B. Злийте холодагент.
 - C. Обробіть трубки вакуумним насосом.
 - D. Очистіть газом N₂.
 - E. Проведіть необхідні роботи (різання або зварювальні роботи).
 - F. Віднесіть до місця обслуговування для зварювальних робіт.
- ▷ Холодагент варто переробляти в спеціальному резервуарі для зберігання.
- ▷ Переконайтеся, що біля виходу вакуумного насосу немає джерел відкритого вогню, а приміщення добре вентилюється.

Заправка пристрою холодоагентом

- ▷ Використовуйте спеціалізовані пристрої для заправки, які призначені для R32. Переконайтесь, що холодоагенти різних типів не змішуються.
- ▷ Під час заправки бак для холодоагенту повинен знаходитись у вертикальному положенні.
- ▷ Після завершення заправки системи (або у випадку часткового заповнення), наліпьте на прилад відповідну етикетку.
- ▷ Не переповнюйте балон із холодоагентом.
- ▷ Після завершення заправки та перед тестовим пуском проведіть, будь-ласка, перевірку на герметичність. У випадку витіку, потрібно знайти та усунути витік.

Інструкції відносно безпечного транспортування та зберігання

- ▷ Перед завантаженням та відкриттям контейнера, будь ласка, проведіть перевірку з використанням детектора легкозаймистих газів.
- ▷ Переконайтесь у відсутності джерел вогню.
- ▷ Транспоруйте та зберігайте відповідно до місцевих правил та законів.

ЗАПОБІЖНІ ЗАХОДИ



ОБЕРЕЖНО



Встановлення

- ▷ Встановлення та обслуговування повинні виконувати кваліфіковані спеціалісти.
- ▷ Пристрій варто встановлювати відповідно до національних правил прокладання електропроводки.
- ▷ Відповідно до місцевих правил техніки безпеки, використовуйте надійне джерело живлення та автоматичний вимикач.
- ▷ Всі дроти внутрішнього та зовнішнього блоків повинні бути підключені відповідним спеціалістом.
- ▷ Перед виконанням будь-яких робіт, пов'язаних з електрикою та безпекою, обов'язково від'єднайте електроживлення.
- ▷ Переконайтесь, що джерело живлення відповідає вимогам кондиціонера.
- ▷ Нестабільне електроживлення або неправильно влаштована проводка можуть призвести до ураження електричним струмом, займання або несправності пристрою. Перед використанням кондиціонера під'єднайте відповідні кабелі живлення.
- ▷ Опір заземлення повинен відповідати національним правилам електробезпеки.
- ▷ Кондиціонер повинен бути правильно заземлений. Неправильне заземлення може викликати ураження електричним струмом.
- ▷ Не вмикайте живлення до завершення встановлення.
- ▷ Встановіть автоматичний вимикач.
- ▷ В іншому випадку – це може призвести до несправності.
- ▷ До стаціонарної проводки повинен бути під'єднаний всеполюсний вимикач з зазором між контактами не менше 3 мм.
- ▷ Автоматичний вимикач повинен бути об'єднаний магнітним та тепловим запобіжниками. Так він зможе захистити пристрій від перевантаження та короткого замикання.

ЗАПОБІЖНІ ЗАХОДИ

**Встановлення**

- ▷ Інструкції зі встановлення та експлуатації цього пристрою надаються виробником.
- ▷ Оберіть місце, недоступне для дітей та тварин та/або рослин. Якщо таке місце підібрати неможливо, з метою безпеки встановіть огорожу.
- ▷ Внутрішній блок варто встановлювати впритул до стінки.
- ▷ Не використовуйте неналежний дрід живлення.
- ▷ Якщо довжини дроту живлення недостатньо, зверніться до постачальника за новим.
- ▷ Кондиціонер необхідно встановити таким чином, щоб після завершення встановлення вилка дроту діставала до розетки.
- ▷ Для кондиціонера з вилкою – до неї повинен бути доступ, після завершення встановлення.
- ▷ Для кондиціонера без вилки – в лінії варто встановити вимикач.
- ▷ Жовто-зелений дрід – це дрід для заземлення, який неможна використовувати для інших цілей.
- ▷ Кондиціонер є електропристроєм першого класу.
- ▷ Він повинен бути заземлений, за допомогою спеціального заземлювального пристрою; роботи з заземлення повинен виконувати відповідний спеціаліст. Переконайтеся, що кондиціонер надійно заземлений, інакше – це може призвести до ураження електричним струмом.
- ▷ Температура контуру холодоагента буде високою, тому не дозволяйте з'єднувальному кабелю доторкатися до мідної трубки.

**Експлуатація та обслуговування**

- ▷ Цим пристроєм можуть користуватися діти віком від 8 років та старше, а також особи з обмеженими фізичними, сенсорними або розумовими здібностями, а також з браком досвіду та знань, якщо вони перебувають під наглядом або проінструктовані відносно безпечного використання пристрою та розуміють пов'язані з ним небезпеки.
- ▷ Не дозволяйте дітям гратися з пристроєм.
- ▷ Діти не повинні виконувати очищення та обслуговування пристрою без нагляду.
- ▷ Якщо дрід живлення пошкоджений, тоді аби уникнути небезпеки, він повинен бути замінений виробником, сервісним агентом виробника або іншою особою з аналогічною кваліфікацією.
- ▷ Не підключайте кондиціонер до розетки, яка використовується для різних цілей. В такому випадку може виникнути небезпека займання.
- ▷ Під час чищення кондиціонера, обов'язково вимикайте електроживлення. В протилежному випадку, можливе ураження електричним струмом.
- ▷ Не мийте кондиціонер водою. В такому випадку можливе ураження електричним струмом.
- ▷ Не розпилюйте воду на внутрішній блок кондиціонера. Це може призвести до ураження електричним струмом або несправності пристрою.
- ▷ Не ремонтуйте кондиціонер самостійно. Це може призвести до ураження електричним струмом або пошкодження пристрою. За необхідності ремонту кондиціонера зверніться до вашого дилера.
- ▷ Після зняття фільтра, не торкайтеся його ребер задля уникнення травм.
- ▷ Не протягуйте пальці або предмети у отвір для входу або виходу повітря. Це може призвести до травм або пошкодження пристрою.

ЗАПОБІЖНІ ЗАХОДИ



ОБЕРЕЖНО



Експлуатація та обслуговування

- ▷ Тримайте пульт дистанційного управління подалі від води, інакше пульт дистанційного управління може зламатися.
- ▷ Задля уникнення деформації або вигорання – не використовуйте для сушки фільтра вогонь або фен.
- ▷ Не закривайте отвори виходу та входу повітря. Це може викликати несправність пристрою.
- ▷ Не наступайте на верхню панель зовнішнього блоку та не ставте на нього важкі предмети. Це може призвести до пошкодження пристрою або травми.
- ▷ У разі виникнення будь-якої із зазначених нижче ознак, негайно вимкніть кондиціонер та вимкніть живлення, а потім зверніться до дилера або кваліфікованого спеціаліста для обслуговування:
 - ▷ Дріт живлення перегрітий або пошкоджений.
 - ▷ Під час роботи чуто незвичний звук.
 - ▷ Автоматичний перемикач часто спрацьовує.
 - ▷ Кондиціонер має запах гарі.
 - ▷ Внутрішній блок протікає.

ІНСТРУКЦІЯ З РОБОТИ ЛАМПИ UV-C

УВАГА

Цей прилад містить UV-C-випромінювач. Не дивіться на джерело світла.

- ▷ Цей прилад містить лампу UV-C.
- ▷ Перед відкриттям приладу прочитайте інструкції з обслуговування.
- ▷ Деталі щодо чищення та іншого обслуговування приладу користувачем:
 1. Перед чищенням або іншим техобслуговуванням прилад необхідно від'єднати від електромережі.
 2. Відкрийте панель, щоб вийняти фільтр.
 3. Використовуйте м'яку бавовняну тканину, щоб протерти кварцове скло, доки воно не стане чистим.
 4. Після очищення фільтр встановіть на місце, а потім закрийте кришку панелі.
- ▷ Спосіб, частота чищення та необхідні запобіжні заходи:

Спосіб очищення: протріть кварцове скло м'якою тканиною, поки поверхня не стане чистою.

Періодичність очищення: кожні 6 місяців; частоту очищення можна регулювати відповідно до ступеня чистоти повітря.

Профілактичні заходи:

1. Перед чищенням прилад необхідно вимкнути та відключити живлення. Інакше – це може призвести до ураження електричним струмом і травмування ультрафіолетом.
2. Не використовуйте для очищення лампи UV-C ефірне масло, спирт, розріджувачі або лак. Інакше UV-C-лампа може бути пошкоджена.
3. Не торкайтеся ребер внутрішнього блоку, щоб запобігти опіку. Не дряпайте поверхню скла, протираючи її.
4. Використання приладу не за призначенням або пошкодження корпусу може призвести до виходу небезпечного ультрафіолетового випромінювання. UV-C-випромінювання навіть у малих дозах може завдати шкоди очам і шкірі.

▷ Прилади з очевидними пошкодженнями не можна використовувати. Перш ніж відкривати дверцята та панелі доступу, які мають символ небезпеки ультрафіолетового випромінювання для проведення технічного обслуговування користувачем, рекомендується відключити живлення.

▷ Попереджувальне маркування UV-C із символом небезпеки ультрафіолетового випромінювання не слід видаляти. Не вмикайте ультрафіолетові лампи поза приладом.

УВАГА

Не використовуйте UV-C випромінювач, коли він знятий з приладу.

▷ Щоб уникнути будь-яких небезпечних ситуацій, користувачеві не слід самостійно замінювати UV-C лампу, заміна має виконуватися виробником або фахівцями відділу технічного обслуговування або аналогічного відділу.

ВСТАНОВЛЕННЯ

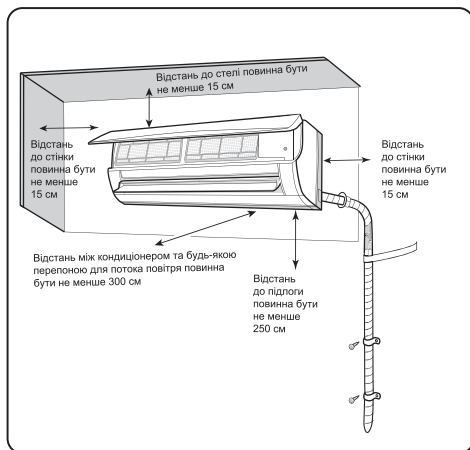

Запобіжні заходи під час монтажу та переміщення пристрою

Для забезпечення безпеки дотримуйтесь наступних правил безпеки.

⚠ ОБЕРЕЖНО ⚠

- ▷ Під час монтажу або переміщення блоку переконайтеся, що в контурі холодоагента немає повітря або інших речовин, окрім зазначеного холодоагента.

Присутність повітря або сторонніх речовин в контурі холодоагента викличе підвищення тиску в системі або пошкодження компресора, що може призвести до травм.

Під час монтажу або переміщення цього блоку не заправляйте кондиціонер холодоагентом, який не відповідає вказаним на таблиці, або не підходить для використання в цьому кондиціонері.

В такому випадку – це може стати причиною порушення в роботі, механічних несправностей або навіть серйозних пошкоджень.

- ▷ Якщо необхідно зібрати холодоагент під час переміщення або ремонту агрегату, переконайтеся, що агрегат працює в режимі

⚠ ОБЕРЕЖНО ⚠

охолодження. Повністю закрийте клапан на боці високого тиску (клапан рідини). Приблизно через 30–40 секунд повністю закрийте клапан на стороні низького тиску (клапан газу), негайно припиніть роботу агрегату та вимкніть живлення. Зверніть увагу, що час для збору холодоагенту не повинен перевищувати 1 хвилину.

Якщо збір холодоагенту займає надто багато часу, всередину може потрапити повітря, що може викликати підвищення тиску або поломку компресора, що призведе до несправності.

- ▷ Під час збору холодоагенту, перш ніж від'єднувати магістральну трубку, переконайтеся, що клапан рідини та клапан газу повністю закриті, а живлення вимкнено.

Якщо запустити компресор при відкритому запірному клапані та від'єднаній магістральній трубі, всередину може потрапити повітря, що може викликати підвищення тиску або поломку компресора, що призведе до несправності.

- ▷ Під час монтажу агрегату, перед запуском компресора переконайтеся, що сполучна трубка надійно приєднана.

Якщо запустити компресор при відкритому запірному клапані та від'єднаній магістральній трубі, всередину може потрапити повітря, що може викликати підвищення тиску або поломку компресора, що призведе до несправності.

- ▷ Забороняється встановлювати пристрій в місцях, де можливе протікання агресивного або легкозаймистого газу.

Якщо навколо пристрою є витікання газу, це може призвести до вибуху та інших нещасних випадків.

- ▷ Не використовуйте подовжувачі. Якщо електричний дріт недостатньо довгий, зверніться до місцевого авторизованого Сервісного центру та попросіть замінити дріт на належний.

ВСТАНОВЛЕННЯ



ОБЕРЕЖНО



Поганий контакт може призвести до ураження електричним струмом або займання.

- ▷ Використовуйте для електричних з'єднань між внутрішнім та зовнішнім блоками тільки зазначені в інструкції типи дротів. Надійно їх зафіксуйте, щоб на клемках не виникло зовнішніх напруг.

Електричні дроти з недостатньою ємністю, неправильне з'єднання дротів та ненадійні клема дротів можуть призвести до ураження електричним струмом або пожежі.

Інструменти, необхідні для монтажу

1. Вимірювач рівня
2. Викрутка
3. Перфоратор
4. Свердло
5. Вальцовка
6. Гайковий ключ
7. Розвідний ключ
8. Труборіз
9. Детектор протікання
10. Вакуумний насос
11. Манометрична станція
12. Мультиметр
13. Внутрішній шестигранний ключ
14. Рулетка



ПРИМІТКА

- ▷ Для монтажу пристрою зверніться до місцевого дилера.
- ▷ Не використовуйте неналежний дріт електроживлення.

ВИБІР МІСЦЯ ДЛЯ МОНТАЖУ

Основні вимоги

Становлення пристрою у наступних місцях може викликати несправність. Якщо це неминуче, зверніться до місцевого дилера:

1. Місце з потужними джерелами тепла, парами, легкозаймистими або вибухонебезпечними газами або летючими речовинами у повітрі.
2. Місце встановлення високочастотних приладів (наприклад, зварювальний апарат, медичне обладнання).
3. Приміщення на узбережжі.
4. Місце з високою концентрацією масла або парів у повітрі.
5. Місце з високою концентрацією сірководню.
6. Інші місця з особливими обставинами.
7. Забороняється встановлювати прилад в пральнях.
8. Не допускається установка на нестійкій або рухомій базовій конструкції (наприклад, у вантажівці) або в агресивному середовищі (наприклад, на хімічному заводі).

Внутрішній блок

1. Біля отворів входу та виходу повітря не повинно бути перешкод.
2. Оберіть місце, де водний конденсат зможе легко розсіюватися та не буде заважати іншим людям.
3. Обране місце повинно бути зручним для підключення зовнішнього блоку та поруч з розеткою.
4. Обране місце повинно бути недоступним для дітей.
5. Обране місце повинно витримувати вагу внутрішнього блоку та не повинно збільшувати шум та вібрацію.
6. Кондиціонер повинен бути встановлений на висоті 2,5 м над підлогою.
7. Не встановлюйте внутрішній блок безпосередньо над будь-якими електроприладами.
8. Намагайтеся встановлювати кондиціонер подалі від люмінесцентних ламп.

ВИБІР МІСЦЯ ДЛЯ МОНТАЖУ

Техніка безпеки

1. Під час монтажу кондиціонера необхідно дотримуватися правил електробезпеки.
2. Відповідно до місцевих правил техніки безпеки, використовуйте затверджені для цієї мети дроти живлення та вимикач.
3. Переконайтеся, що джерело живлення відповідає вимогам кондиціонера. Нестабільне живлення або неправильне підключення призведе до несправності. Будь ласка, встановіть належні кабелі живлення перед використанням кондиціонера.
4. Правильно підключіть фазу, нульовий дріт та заземлювальний дріт розетки.
5. Перед виконанням будь-яких робіт, пов'язаних з електрикою та безпекою, обов'язково відключайте електроживлення.
6. Не підключайте живлення до завершення монтажу.
7. Якщо шнур живлення пошкоджено – його має замінити виробник, його сервісний агент або особа з аналогічною кваліфікацією, щоб уникнути небезпеки.
8. Температура контуру холодоагенту буде високою, тому не дозволяйте з'єднувальному кабелю доторкатися мідної трубки.
9. Пристрій варто встановлювати відповідно до національних стандартів електробезпеки.

Вимоги стосовно заземлення

1. Кондиціонер є електроприладом першого класу. Він повинен бути заземлений за допомогою спеціального заземлювального пристрою. Роботи з заземлення повинні виконувати відповідний спеціаліст. Переконайтеся, що кондиціонер надійно заземлений, інакше це може призвести до ураження електричним струмом.
2. Жовто-зелений дріт – це заземлювальний дріт, який не можна використовувати для інших цілей.
3. Опір заземлення має відповідати локальним стандартам електробезпеки.
4. Пристрій повинен бути розташований таким чином, щоб до нього був доступ.
5. До стаціонарних дротів повинен бути підключений всеполюсний вимикач з зазором між контактами не менше 3 мм.

МОНТАЖ ВНУТРІШНЬОГО БЛОКУ

Крок 1:

Оберіть місце монтажу

Рекомендуйте клієнту місце монтажу; погодьте місце монтажу з клієнтом.

Крок 2:

Встановіть пластину для настінного монтажу

1. Повісьте пластину для настінного монтажу на стіну, відрегулюйте горизонтальне положення за допомогою вимірювача рівня, а потім позначте отвори для гвинтів на стіні.
2. Просвердліть отвори для гвинтів, за допомогою перфоратору (розмір свердильної коронки повинен бути таким самим, як і пластикові дюбелі, які використовуються), встановіть дюбелі в отвори.
3. Закріпіть пластину для настінного монтажу на стіні гвинтами; потім перевірте, чи надійно вона встановлена. Якщо дюбелі встановлені в отвори нещільно, просвердліть нові отвори для кріплення поблизу.

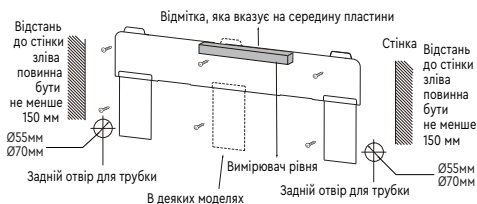

Крок 3:

Підготовка отвору для трубопроводу

1. Оберіть, де буде розташовуватися отвір для трубопроводу, відповідно до напрямку дренажної трубки. Він повинен бути трохи нижче настінної пластини, як зазначено в пункті 4.



ПРИМІТКА

- ▷ Вказана монтажна пластина тільки для прикладу, фактичний вигляд пластини може відрізнятися.
- ▷ Приймати рішення про кількість та стан гвинтів для кріплення варто, виходячи з фактичних обставин.

2. Після закінчення встановлення потягніть за монтажну пластину, щоб переконатися, що вона надійно закріплена. Зусилля повинно розподілятися на гвинти рівномірно.
3. В обраному місці зробіть отвір для трубки діаметром 55 або 70 мм. Для забезпечення плавного зливу рідини, отвір повинен бути злегка нахилений в зовнішню сторону під кутом 5–10°.



ПРИМІТКА

- ▷ Зверніть увагу та прийміть відповідні заходи для запобігання потраплення пилу під час підготовки отвору.

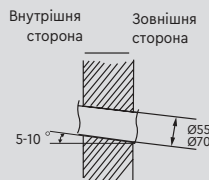

Крок 4:

Підготовка отвору для дренажної трубки

1. Трубка може відводити рідину вправо, вправо назад, вліво або вліво назад.

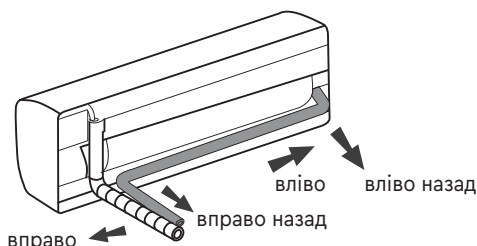

МОНТАЖ ВНУТРІШНЬОГО БЛОКУ

- Обираючи, звідки буде йти трубка – зліва чи справа, виріжте відповідний отвір в нижній частині корпусу.

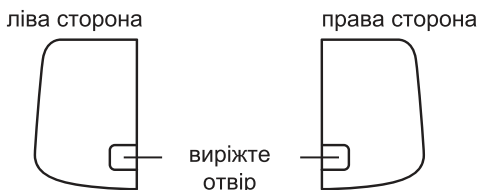

Крок 5:

Під'єднайте трубку до внутрішнього блоку

- Направте з'єднання трубки у відповідний роз'єм.
- Попередньо рукою затягніть накидну гайку.

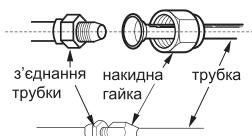

- Налаштуйте затягувальне зусилля, відповідно до наступної таблиці. Помістіть накидний ключ на з'єднання трубки та надіньте динамометричний ключ на гайку. Затягніть гайку динамометричним ключем.

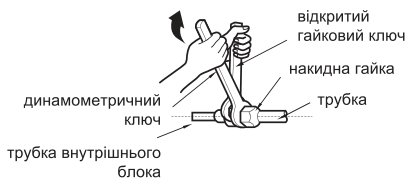

Діаметр шестигрунтової гайки	Затягувальне зусилля (Нм)
1/4"	15~20
3/8"	30~40
1/2"	45~55
5/8"	60~65
3/4"	70~75

- Оберніть внутрішню трубку та стик з'єднаної трубки ізоляцією, потім обмотайте стрічкою.

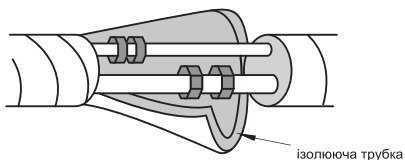

Крок 6:

Встановіть зливний шланг

- Під'єднайте зливний шланг до дренажної трубки внутрішнього блоку.

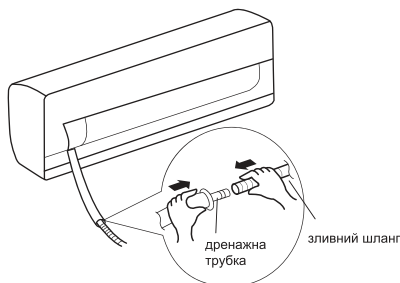

- Оберніть стик стрічкою.

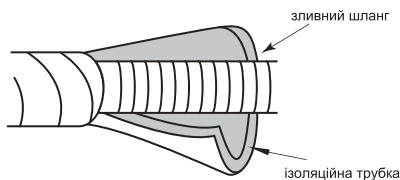
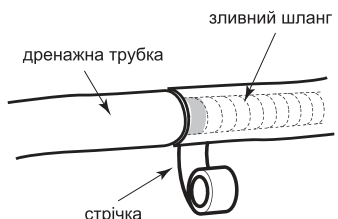

ПРИМІТКА

- ▷ Щоб запобігти конденсації – оберніть дренажний шланг, в приміщенні, ізоляційною трубкою.
- ▷ Дюбелі не передбачені.

МОНТАЖ ВНУТРІШНЬОГО БЛОКУ

Крок 7:

Під'єднайте дрід живлення внутрішнього блоку



ПРИМІТКА

- ▷ Всі дроти, внутрішнього та зовнішнього блоків, повинен підключати спеціаліст.
- ▷ Якщо довжини дроту живлення недостатньо, зверніться до постачальника за новим. Уникайте подовження дроту за допомогою подовжувача.
- ▷ Кондиціонер необхідно встановити таким чином, щоб після завершення встановлення вилка дроту діставала до розетки.
- ▷ Для кондиціонера без вилки в лінію повинен бути встановлений автоматичний вимикач. Автоматичний вимикач повинен мати всі полюси, а відстань між контактами повинна бути більше 3 мм.

1. Відкрийте панель, витягніть шуруп з кришки, яка закриває електропроводку, та зніміть кришку.

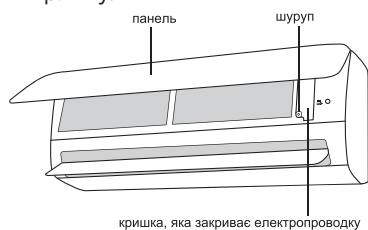

2. Протягніть дрід живлення через отвір для кабелю, на задній стороні внутрішнього блоку, а потім витягніть його з передньої сторони.

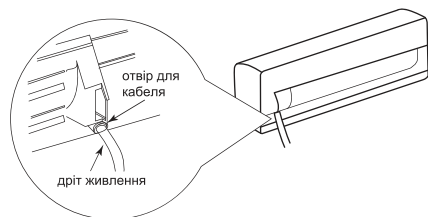

3. Зніміть затискач для проводу; підключіть дрід живлення до клеми проводки згідно кольору; затягніть гвинт, потім закріпіть дрід живлення затискачем.

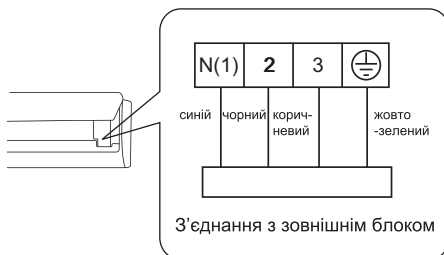

ПРИМІТКА

- ▷ Схема проводки призначена виключно для ілюстративних цілей, фактичний вигляд може відрізнятись.

4. Поставте кришку, що закриває електропроводку, на місце, та затягніть шурупи.
5. Закрийте панель.

Крок 8:

Фіксація магістрального трубопроводу

1. Зафіксуйте з'єднувальну трубку, дрід живлення та зливний шланг стрічкою.

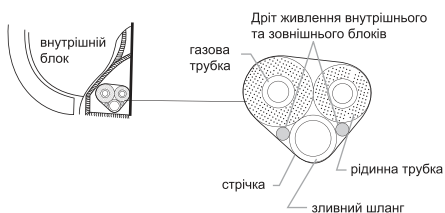

2. Фіксуючи зливний шланг та дрід живлення, залиште якусь довжину для установки. Зафіксувавши деяку довжину шланга та дроту живлення разом, відокремте дрід живлення внутрішнього блоку, а потім зливний шланг.

МОНТАЖ ВНУТРІШНЬОГО БЛОКУ

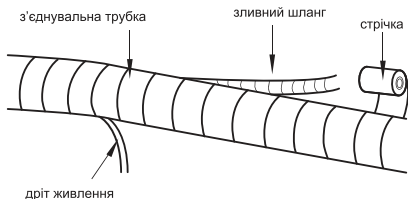

3. Надійно закріпіть їх стрічкою.
4. Трубки для рідини та газу, в кінці, повинні бути обгорнуті стрічкою окремо.



ПРИМІТКА

- ▷ Дріт живлення та дріт управління не можна перехрещувати або змотувати разом.
- ▷ Зливний шланг слід зафіксувати знизу.

Крок 9:

Встановлення внутрішнього блоку

1. Вставте змотану магістраль в штробу та пропустіть через отвір в стіні.
2. Повісьте внутрішній блок на монтажну пластину для настінного монтажу.
3. Герметизуйте зазор між трубами та отвором у стіні ущільнювальною гумкою.
4. Закріпіть магістраль.
5. Переконайтеся, що внутрішній блок встановлений міцно та щільно прилягає до стіни.

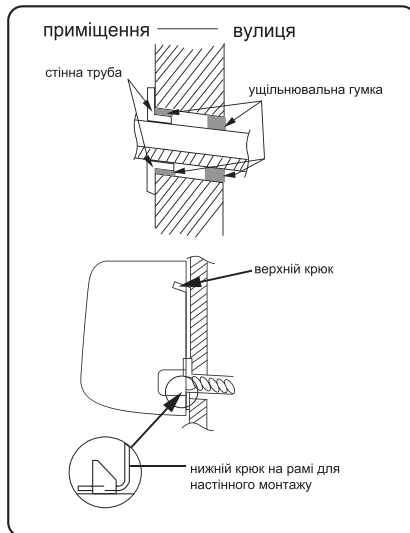

ПРИМІТКА

- ▷ Щоб уникнути перетискання зливного шлангу – його не слід обертати стрічкою занадто туго.

ЧИЩЕННЯ ТА ОБСЛУГОВУВАННЯ ВНУТРІШНЬОГО БЛОКУ

⚠ ОБЕРЕЖНО ⚠

- ▷ Перед чищенням кондиціонера, аби уникнути ураження електричним струмом, вимкніть кондиціонер та відключіть живлення.
- ▷ Аби уникнути ураження електричним струмом, не мийте кондиціонер водою.
- ▷ Не використовуйте для чищення кондиціонера летючі рідини.
- ▷ Також не використовуйте летючі рідини, рідкі або агресивні засоби для очищення кондиціонера та не бризкайте на нього воду або будь-яку іншу рідину, оскільки це може пошкодити пластикові деталі та стати причиною ураження електричним струмом.

Чищення поверхні внутрішнього блоку

Якщо поверхня внутрішнього блоку забруднена, рекомендується протерти її м'якою сухою або вологою тканиною.



ПРИМІТКА

- ▷ Для того, аби очистити панель кондиціонера, знімати її не потрібно.

Очищення фільтра

1. Відкрийте панель.

Відкрийте панель під певним кутом, як показано на малюнку.

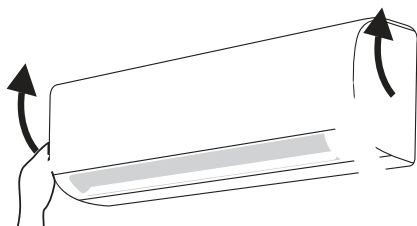

2. Зніміть фільтр.

Зніміть фільтр, як показано на малюнку.

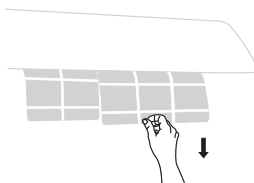

3. Очистіть фільтр.

- Для очищення фільтра використовуйте пилосос/вловач або воду.
- Якщо фільтр дуже брудний, промийте його водою (температурою нижче 45°C), а потім помістіть в темне та прохолодне місце для просушування.

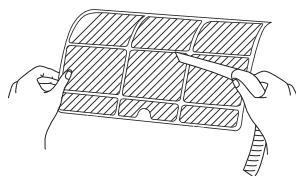

4. Встановіть фільтр

Встановіть фільтр та щільно закрийте кришку панелі.

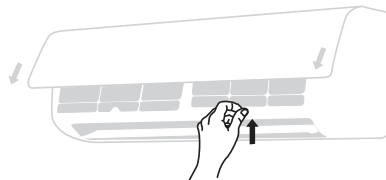

⚠ ОБЕРЕЖНО ⚠

- ▷ Фільтр варто очищати кожні три місяці. Якщо в робочому середовищі багато пилу, чистку можна проводити частіше.
- ▷ Після зняття фільтра, задля уникнення травм, не торкайтеся ребер теплообмінника.
- ▷ Не сушіть фільтр над вогнем або за допомогою фену, оскільки це може викликати деформацію або стати причиною займання.

Чищення та обслуговування внутрішнього блоку



ПРИМІТКА

Перевірка перед сезоном використання

1. Перевірте, чи не заблоковані ваші отвори для входу та виходу повітря.
2. Переконайтеся, що автоматичний вимикач, вилка та розетка у хорошому стані.
3. Перевірте чистоту фільтра.
4. Перевірте, чи не пошкоджений монтажний кронштейн зовнішнього блоку чи немає корозії. Якщо є – зверніться до дилера.
5. Перевірте, чи не пошкоджена дренажна трубка.

Перевірка після сезону використання

1. Відключіть живлення.
2. Очистіть фільтр та панель внутрішнього блоку.
3. Перевірте, чи не пошкоджений монтажний кронштейн зовнішнього блоку чи немає корозії. Якщо є – зверніться до дилера.

Примітка про переробку

1. Більшість пакувальних матеріалів підлягають вторинній переробці. Їх варто утилізувати у відповідному пункті утилізації.
2. Якщо ви хочете утилізувати кондиціонер – зверніться до місцевого дилера або сервісного центру, щоб дізнатися про те, як правильно це зробити.

КОД ПОМИЛКИ

Код помилки

Якщо кондиціонер перестає працювати нормально, індикатор температури на внутрішньому блоці буде блимати, відображаючи відповідний код помилки. У списку нижче наведені визначення кодів помилок.

Код помилки	Спосіб вирішення проблеми
E1, E5, E6, E8, H6, U8	Усунути проблему можна за допомогою перезапуску кондиціонера. Якщо усунути проблему таким чином не вдалося, зверніться за допомогою до кваліфікованого спеціаліста.
C5, F0, F1, F2	Для обслуговування кондиціонера, будь ласка, зверніться до кваліфікованого спеціаліста.

ПУНКТИ, ЯКІ ВАРТО ПЕРЕВІРИТИ ДО ЗАМОВЛЕННЯ ОБСЛУГОВУВАННЯ КОНДИЦІОНЕРА

Загальний аналіз

Перед тим, як замовляти обслуговування кондиціонера, будь ласка, проведіть перевірку за пунктами, переліченими далі. Якщо проблему не вдалося вирішити, зверніться до місцевого дилера або кваліфікованого спеціаліста

ПУНКТИ, ЯКІ ВАРТО ПЕРЕВІРИТИ ДО ЗАМОВЛЕННЯ ОБСЛУГОВУВАННЯ КОНДИЦІОНЕРА

Що сталося?	Варто перевірити	Вирішення проблеми
Внутрішній блок не приймає сигнал пульта дистанційного керування або пульт дистанційного керування не надсилає жодних сигналів.	Чи є сильні перешкоди (наприклад, статична електрика, стабільна напруга)?	Витягніть вилку. Приблизно через 3 хвилини вставте вилку в розетку, а потім знову увімкніть пристрій.
	Чи не знаходиться пульт дистанційного керування за межами діапазону прийому сигналу?	Дальність прийому сигналу становить 8м.
	Чи є на шляху сигналу перешкоди?	Усуньте перешкоди.
	Чи спрямований пульт дистанційного керування на віконце прийому сигналу на внутрішньому блоці?	Оберіть правильний кут та направте пульт дистанційного керування на віконце прийому сигналу на внутрішньому блоці.
	Чутливість пульта дистанційного керування; чи немає нечіткості відображення символів на дисплеї? чи не відсутнє відображення?	Перевірте батарейки. Якщо заряд батарейок занадто низький, замініть їх.
3 внутрішнього блоку не виходить повітря.	Під час роботи з пультом дистанційного керування, відображається на дисплеї будь-що?	Перевірте, чи не пошкоджений пульт дистанційного керування. Якщо так, замініть його. Піднесіть пульт дистанційного керування до внутрішнього блоку. Вимкніть люмінесцентну лампу та спробуйте знову.
	Отвори входу або виходу повітря на внутрішньому блоці заблоковані? У режимі обігріву, досягається задана температура в приміщенні?	Усуньте перешкоди. Після досягнення заданої температури внутрішній блок перестає видувати повітря.
Кондиціонер не працює.	Режим обігріву увімкнений щойно?	Щоб уникнути видування холодного повітря внутрішній блок запускається з затримкою в кілька хвилин, що є нормальним явищем.
	Пропала електрика?	Зачекайте, поки постачання електроенергії відновиться.
	Штепсельна вилка входить в розетку нещільно?	Витягніть та знову вставте вилку.
	Спрацював автоматичний вимикач або перегорів запобіжник?	Попросіть спеціаліста замінити автоматичний вимикач або запобіжник.
3 отвору для виходу повітря внутрішнього блоку виходить туман.	Електропроводка несправна? Кондиціонер перезапустився відразу після зупинки роботи? Чи правильно налаштовані функції пульта дистанційного керування?	Попросіть спеціаліста замінити її. Зачекайте 3 хвилини, а потім знову увімкніть кондиціонер. Скиньте налаштування.
	У приміщенні висока температура та вологість?	Повітря в приміщенні швидко охолоджується. Через деякий час температура та вологість в приміщенні знизяться, та туман зникне.
	Відчутні запахи	Усуньте джерело запаху. Очистіть фільтр.
Неможливо відрегулювати встановлену температуру	Чи не перевищує температура, яку ви хочете встановити, діапазон встановлення температури?	Діапазон налаштування температури: 16 °C ~ 30 °C.
Охолодження (обігрів) не дуже ефективні	Напруга занадто низька?	Зачекайте, поки напруга не повернеться в норму.
	Фільтр брудний? Встановлена температура знаходиться в дозволеному діапазоні? Двері або вікно відкриті?	Очистіть фільтр. Відрегулюйте температуру. Зачиніть двері або вікно.
Кондиціонер працює ненормально	Чи є перешкоди, такі як грім, працюючі бездротові пристрої і т.д.?	Вимкніть живлення, знову увімкніть живлення, а потім знову увімкніть пристрій.
Чується звук «води, яка тече»	Кондиціонер був щойно увімкнений або вимкнений?	Шум – це звук руху холодоагенту всередині блоку кондиціонера, що є нормальним явищем.
Чути тріск	Кондиціонер був щойно увімкнений або вимкнений?	Це звук тертя, викликаний розширенням та/або стисканням панелі або інших частин через зміни температури.

⚠ ОБЕРЕЖНО ⚠

У разі виникнення будь-якого із зазначених нижче явищ, негайно вимкніть кондиціонер та вимкніть живлення, а потім зверніться до дилера або кваліфікованого спеціаліста для обслуговування.

- ▷ Дріт живлення перегрітий або пошкоджений.
- ▷ Під час роботи чути звук, якого не повинно

бути.

- ▷ Автоматичний вимикач часто спрацьовує.
- ▷ Кондиціонер видає запах гарі.
- ▷ Внутрішній блок протікає.

Не ремонтуйте та не встановлюйте кондиціонер самостійно.

Якщо кондиціонер працює в ненормальних умовах, це може привести до несправності, ураження електричним струмом або стати причиною пожежі.

КОНСТРУКЦІЯ ВНУТРІШНЬОГО БЛОКУ

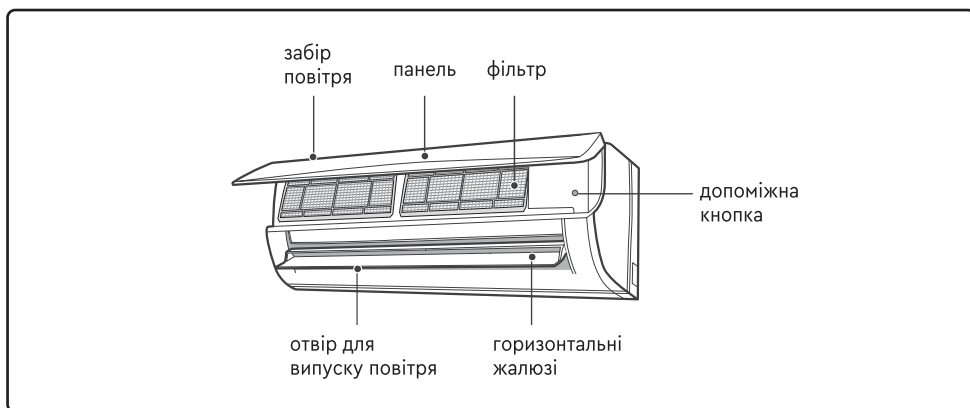

ЗОВНІШНІЙ ДИСПЛЕЙ

Режим обігріву	
Режим охолодження	
Режим осушення	
Індикатор температур	26
Індикатор увімкнення	



ПРИМІТКА

- ▷ Ця інформація - загальна, а кольори індикаторів наведені виключно з ілюстративною метою.
- ▷ Дивись реальний вигляд дисплея.
- ▷ Зміст реального дисплея може відрізнятися.

ПУЛЬТ ДИСТАНЦІЙНОГО КЕРУВАННЯ ТА ЙОГО ЕКСПЛУАТАЦІЯ



КНОПКИ НА ПУЛЬТІ ДИСТАНЦІЙНОГО КЕРУВАННЯ



ГРАФІЧНІ ЗНАЧКИ НА ЕКРАНІ ПДК

	Режим тихо	
	Налаштування швидкості вентилятора	
	Турбо режим	
	Передача сигналу	
Режим роботи		Автоматичний режим
		Режим охолодження
		Режим осушення
		Режим вентиляції
		Режим обігріву
	Функція X-FAN	
	Функція контролю вологості*	
	Функція обмеження потужності	
	Налаштування температури	
	Температура в приміщенні	
	Вологість повітря в приміщенні	
ON OFF	Таймер ON / Таймер OFF	
	Налаштування годинника	
	Колівання жалюзі ліворуч-праворуч	
	Колівання жалюзі вгору-вниз	
	Захист від дітей	
	Функція швидкого охолодження*	
	Функція «Health»	
WIFI	Функція Wi-Fi	
	Підсвітка	
	Автоматична підсвітка	
	Функція I-Feel	
	Режим сну	





ПРИМІТКА

* Ця функція доступна тільки в деяких моделях.

ПУЛЬТ ДИСТАНЦІЙНОГО КЕРУВАННЯ ТА ЙОГО ЕКСПЛУАТАЦІЯ



ПРИМІТКА

- ▷ Це пульт дистанційного керування загальною призначення. Його можна використовувати, також, для багатофункціональних кондиціонерів. Якщо на пульті натиснути кнопку, яка відповідатиме функції, якої ця модель не має, пристрій продовжить працювати в колишньому режимі.
- ▷ Після увімкнення живлення  кондиціонер видає звук. Індикатор живлення/зображення/переходить в положення ON. Після цього ви можете управляти кондиціонером за допомогою пульта дистанційного керування.
- ▷ У разі натискання кнопки на пульті дистанційного керування, коли кондиціонер знаходиться в стані «увімкнено», на дисплеї пульта значок  блимне один раз, а кондиціонер видає звук «пі», що означає, що сигнал кондиціонеру був відправлений.



«ON/OFF» кнопка



Натисніть цю кнопку, щоб увімкнути пристрій.



Натисніть цю кнопку ще раз, щоб вимкнути пристрій.







Кнопка «MODE»

Натисніть цю кнопку, щоб обрати потрібний режим роботи.



- ▷ У разі вибору автоматичного режиму, кондиціонер буде працювати автоматично, відповідно до фактичної температури. Значення температури не буде відображатися та його не можна буде змінити. Натисканням кнопки «FAN» можна змінити швидкість обертання вентилятора. Натисканням кнопки  /  можна відрегулювати кут обдування.
- ▷ Під час вибору режиму охолодження кондиціонер працюватиме в режимі охолодження.

лодження. Натисканням кнопок «+» або «-» можна змінити налаштування температури. Натисканням кнопки «FAN» можна змінити швидкість обертання вентилятора. Натисканням кнопки  /  можна відрегулювати кут обдування.









- ▷ Під час обрання режиму осушення кондиціонер працюватиме на низькій швидкості в режимі осушення. В режимі осушення швидкість обертання вентилятора змінити не можна. Натисканням кнопки  /  можна відрегулювати кут обдування.
- ▷ Під час вибору режиму вентиляції, кондиціонер працюватиме лише в якості вентилятора, без охолодження та без нагрівання. Натискаючи кнопку «FAN» можна змінити швидкість обертання вентилятора. Натисканням кнопки  /  можна відрегулювати кут обдування.
- ▷ Під час вибору режиму обігріву кондиціонер працює в режимі обігріву. Натисканням кнопок «+» або «-» можна змінити налаштування температури. Натисканням кнопки «FAN» можна змінити швидкість обертання вентилятора. Натисканням кнопки  /  можна відрегулювати кут обдування.





ПРИМІТКА

- ▷ Під час увімкнення режиму обігріву, щоб уникнути видування холодного повітря, внутрішній блок затримує видування повітря на 1~5 хвилин (фактичний час затримки залежить від температури на вулиці та всередині приміщення).
- ▷ Температуру можна налаштувати в режимі AUTO.
- ▷ Діапазон налаштування температури з дистанційного контролера: 16 ~ 30 °C (61 ~ 86 °F), діапазон налаштування температури з дистанційного контролера в режимі HEAT: 8~30 °C (46~86 °F).
- ▷ Індикатор цього режиму, в деяких моделях відсутній.
- ▷ Кондиціонер, який призначений тільки для охолодження, не отримує сигнал режиму обігріву. Якщо ви встановлюєте режим обігріву, за допомогою пульта дистанційного керування натисканням кнопки  запустити пристрій не вдасться.

Кнопка «FAN»

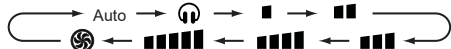
Ця кнопка використовується для налаштування швидкості обертання вентилятора в послідовності від AUTO, , , , , , , , до , та назад до AUTO.



■ низька швидкість, ■■ низька-середня швидкість, ■■■ середня швидкість, ■■■■ середня-висока швидкість, ■■■■■ висока швидкість,  TURBO режим,  беззвучний режим.



ПРИМІТКА

- ▷ В режимі осушення вентилятор обертається на низькій швидкості.
- ▷ Функція X-FAN. Утримуйте кнопку швидкості обертання вентилятора протягом 2 секунд в режимі охолодження або осушення, та на дисплеї відобразиться значок , а внутрішній вентилятор продовжуватиме роботу протягом декількох хвилин, щоб висушити внутрішній блок – навіть, якщо ви вимкнете пристрій. Після активації функція X-FAN вимикається сама за замовчуванням. Функція X-FAN недоступна в автоматичному режимі, в режимі вентилятора та в режимі обігріву. Завдяки цій функції волога, яка накопичується на випарнику внутрішнього блоку, видається назовні, що допомагає уникнути виникнення плісняви.
- ▷ Після увімкнення функції X-FAN: Після вимкнення кондиціонера натисканням кнопки ON/OFF, внутрішній вентилятор продовжить роботу на низькій швидкості протягом декількох хвилин. Щоб зупинити внутрішній вентилятор протягом цього періоду, утримуйте кнопку швидкості обертання вентилятора протягом 2 секунд.
- ▷ Після вимкнення функції X-FAN: після вимкнення пристрою натисканням кнопки On/Off, блок буде відразу вимкнений.

Кнопка «+/-»

Щоб збільшити або зменшити налаштовану температуру на 1°C (°F), натисніть кнопку «+» або «-» один раз. Утримуючи кнопку «+» або «-» протягом 2 секунд, налаштування температури на пульті дистанційного керування можна швидко змінити на більше значення градусів. Щойно ви відпустите кнопку після закінчення налаштування, індикатор температури на внутрішньому блоці зміниться, відповідно до значення на дисплеї пульта дистанційного керування. (В автоматичному режимі температуру змінювати не можливо.)



Кнопка «Wi-Fi»

Натисніть кнопку «Wi-Fi», щоб включити або вимкнути функцію «Wi-Fi». Коли функція «Wi-Fi» активна, значок «Wi-Fi» відображається на дисплеї пульта управління. Утримуйте кнопку «Wi-Fi» протягом 5 секунд, щоб вимкнути функцію «Wi-Fi» і значок «Wi-Fi» зникне.

У вимкненому стані натисніть одночасно кнопки «Mode» і «Wi-Fi» протягом 1 секунди – модуль «Wi-Fi» відновить заводські налаштування.







ПРИМІТКА

Ця функція доступна тільки в деяких моделях.



Кнопка «Health»

Натисніть цю кнопку, щоб увімкнути або вимкнути функції оздоровлення та очищення. Натисніть цю кнопку в перший раз, щоб запустити функцію очищення; на РК-дисплеї відобразиться значок . Натисніть кнопку другий раз, щоб запустити функції оздоровлення та очищення одночасно; на РК-дисплеї відобразиться значок  та . Натисніть цю кнопку втретє, щоб скасувати функції оздоровлення та очищення одночасно. Натисніть кнопку вчетверте, щоб запустити функцію оздоровлення; на РК-дисплеї відобразиться значок .







Щоб повторити описані вище операції, натисніть кнопку ще раз.

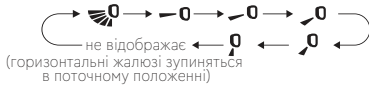

Кнопка «UD-swing»



Натисніть цю кнопку, щоб обрати кут коливання вгору-вниз. Кут обдування вентилятора можна вибрати за схемою, яка наведена нижче:



- ▷ Якщо вибрати «» – кондиціонер автоматично вмикає вентилятор. Горизонтальні жалюзі автоматично повертаються вгору та вниз під максимальним кутом.
- ▷ Якщо вибрати «», «», «», «», «» – кондиціонер дує вентилятором у фіксованому положенні. Горизонтальна жалюзі зупиниться у фіксованому положенні.
- ▷ Утримуйте кнопку «» більше 2 с, щоб встановити необхідний кут повороту. Досягнувши потрібного кута, відпустіть кнопку.



ПРИМІТКА

- ▷ Натисніть та утримуйте цю кнопку більше ніж на 2 секунд, жалюзі внутрішнього блоку знову почнуть гойдатись з гори вниз, потім відпустіть кнопку, жалюзі припинять коливатися, і поточне положення жалюзі буде збережено.
- ▷ У режимі гойдання жалюзі з гори в низ, при включенні максимального кута гойдання «», якщо натиснути цю кнопку ще раз на 2 секунди, іконка «» зміниться на статус «OFF» режим гойдання вимкнеться відповідно. Якщо натиснути і утримувати цю «» кнопку протягом 2 секунд знову зміна діапазону гойдання відбуватиметься згідно від послідовності як вказано вище.



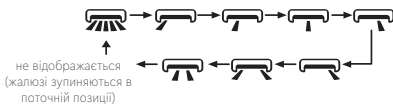

Кнопка «LR-swing»

Натисніть цю кнопку, щоб обрати кут коливання потоку повітря вліво та вправо. Кут обдування вентилятора можна вибрати за схемою, яка наведена нижче:





ПРИМІТКА

- ▷ Натисніть цю кнопку більше ніж на 2 секунди – жалюзь буде повертатися зліва направо, а потім відпустіть кнопку, жалюзь припинить повертатися і поточне положення жалюзі збережеться.
- ▷ У режимі повороту вліво та вправо, коли стан змінено з вимкнено на , якщо натиснути цю кнопку ще раз через 2 секунди  статус безпосередньо зміниться на вимкнений; якщо натиснути цю кнопку ще раз протягом 2 секунд, зміна стану повороту також залежатиме від послідовності циркуляції, зазначеної вище.



Кнопка «Clock»

Натисніть цю кнопку, щоб налаштувати час. Значок  на пульті дистанційного керування почне блимати. Утримуйте кнопку «+» або «-» протягом 5 секунд, щоб налаштувати значення часу. Після кожного натискання кнопки «+» або «-» значення налаштування буде збільшуватися або зменшуватися на 1 хв. Утримуючи кнопку «+» або «-» протягом 2 секунд, ви запустите швидку перемотку значень часу – утримуйте кнопку, поки не отримаєте бажане значення. Натисніть кнопку Clock, щоб підтвердити вказане значення. Значок  перестане блимати.





ПРИМІТКА

- ▷ Годинник відображає час у режимі 24 годин.
- ▷ Інтервал між двома операціями не може перевищувати 5 секунд. В іншому випадку пульт дистанційного керування вийде з режиму налаштування. Функції TIMER ON/TIMER OFF працюють аналогічно.

Кнопки Timer on/Timer off



Кнопка TIMER ON

Кнопкою «TIMER ON» можна встановити час увімкнення таймера. Після натискання цієї кнопки значок  зникає, а слово «ON» на пульті дистанційного керування блимає. Натисніть кнопку «+» або «-», щоб налаштувати ТАЙМЕР УВІМКНЕННЯ. Після кожного натискання кнопки «+» або «-», параметр таймеру збільшиться або зменшиться на 1 хв. Утримуючи кнопку «+» або «-» впродовж 2 секунд, час швидко змінюватиметься, поки не буде досягнуто потрібного часу.

Натисніть «TIMER ON» для підтвердження. Слово «ON» перестане блимати. Значок  відновить відображення.

Скасування TIMER ON: Якщо запущено TIMER ON, натисніть кнопку «TIMER ON», щоб скасувати його.

Кнопка TIMER OFF

Кнопкою «TIMER OFF» можна встановити час вимкнення таймера. Після натискання цієї кнопки значок  зникає, а слово «OFF» на пульті дистанційного керування блимає. Натисніть кнопку «+» або «-», щоб налаштувати ТАЙМЕР ВИМКНЕННЯ. Після кожного натискання кнопки «+» або «-» налаштування ТАЙМЕРА ВИМКНЕННЯ буде збільшуватися або зменшуватися на 1 хв. Утримуючи кнопку «+» або «-» впродовж 2 секунд, час швидко змінюватиметься, поки не буде досягнуто потрібного часу. Натисніть «TIMER OFF» і слово «OFF» перестане блимати. Значок  відновить відображення. За умови, що TIMER OFF запущено, натисніть кнопку «TIMER OFF», щоб скасувати його.



ПРИМІТКА

- ▷ Незалежно від того, увімкнений кондиціонер або вимкнений, ви можете одночасно запустити і функцію TIMER ON, і TIMER OFF.
- ▷ Перед тим, як задавати налаштування функцій TIMER ON або TIMER OFF, налаштуйте час на годиннику.

▷ Під час запуску функції TIMER ON або ТАЙМЕРА OFF, вкажіть, що вони повинні діяти весь час, та кондиціонер буде вмикатися та вимикатися за налаштованої температури кожен день. Кнопка ON/OFF на ці налаштування не впливає. Якщо ж ця функція більш не вимагатиметься, скасуйте її за допомогою пульта дистанційного керування.

Кнопка «Light»

Натисніть цю кнопку, щоб контролювати яскравість дисплею, зміна наступна:



Якщо вибрати «» (автоматичне освітлення) за допомогою пульта дистанційного керування, світлодіодний індикатор на внутрішньому блоці автоматично регулюватиме яскравість відповідно до інтенсивності навколишнього освітлення.



ПРИМІТКА

▷ Функція автоматичного освітлення може бути недоступною.

ОПИС ФУНКЦІЙ КОМБІНАЦІЙ КНОПОК

Функція енергозбереження

Щоб увімкнути або вимкнути функцію енергозбереження, в режимі охолодження одночасно натисніть кнопки «Mode» та «CLOCK». Коли функція енергозбереження запущена, на пульті дистанційного керування відображається значок «SE», а кондиціонер буде автоматично регулювати задану температуру відповідно до заводських налаштувань для досягнення найкращого ефекту енергозбереження.

Щоб скасувати функцію енергозбереження, одночасно натисніть кнопки «Mode» та «CLOCK» ще раз.





ПРИМІТКА

- ▷ У режимі енергозбереження швидкість вентилятора за замовчуванням встановлена як автоматична швидкість, та змінити її не можливо.
- ▷ У режимі енергозбереження задану температуру змінити не можливо. Якщо ви натиснете кнопку «TURBO» пульт дистанційного керування сигнал не відправить.
- ▷ Функцію сну та функцію енергозбереження одночасно запустити неможливо. Якщо в режимі охолодження була запущена функція енергозбереження, запуск режиму сну її відключить. Якщо в режимі охолодження був запущений режим сну, запуск функції енергозбереження відключить режим сну.



Функція блокування ПДК



Утримуйте кнопки «ON/OFF» та «-» одночасно протягом 3 секунд, щоб увімкнути або вимкнути функцію блокування від дітей. Коли функцію блокування від дітей увімкнено, на пульті дистанційного керування відображається значок «». Якщо ви спробуєте скористатись пультом дистанційного керування, значок «» блимне тричі, не надсилаючи сигнал до пристрою.



Функція обмеження потужності

Функція призначена для обмеження потужності всього блоку. Одночасно натисніть кнопки «Mode» (Режим) і «Light» (Освітлення) на пульті дистанційного керування відобразатиметься наступним чином:



- ▷ Максимальне обмеження потужності в режимі  нижча, ніж у режимі . Якщо ви хочете скасувати функцію обмеження потужності, натисніть одночасно кнопки «Mode» і «Light», доки піктограма на пульті дистанційного керування не зникне. Коли пульт дистанційного керування вимкнено, функція обмеження потужності скасовується. Якщо ви хочете активувати функцію – натисніть одночасно кнопки «Mode» і «Light». Якщо поточна потужність нижче максимальної потужності режиму , то потужність не буде обмежена після входу в такий режим.
- ▷ Для моделі з одним зовнішнім блоком і двома внутрішніми блоками, якщо будь-який із внутрішніх блоків переходить у функцію обмеження потужності, зовнішній блок переходить у встановлений режим обмеження потужності внутрішнього блоку; коли два внутрішні блоки переходять у режим обмеження потужності, тоді потужність зовнішнього блоку буде обмежена відповідно до меншої потужності двох внутрішніх блоків.



ПРИМІТКА

- ▷ Ця функція доступна в деяких моделях.

Нічний режим

У режимі охолодження або обігріву, під час увімкнення режиму сну і переходу на низьку швидкість або тихий рівень, зовнішній блок входить у нічний режим (night mode)





ПРИМІТКА

- ▷ Якщо ви відчуваєте, що ефект охолодження або обігріву недостатній, натисніть кнопку «Fan» для зміни швидкості вентилятора або кнопку «Sleep», щоб вийти з нічного режиму.
- ▷ Нічний режим працює лише при нормальній температурі оточуючого середовища.
- ▷ Ця функція доступна тільки для деяких моделей.

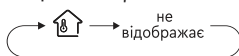

Температура в приміщенні

Одночасно утримуючи кнопки «ON/OFF» і «», можна побачити температуру в приміщенні на дисплеї внутрішнього блоку. Параметри на пульті дистанційного керування вибираються циклічно, як показано нижче:



- ▷ Якщо вибрати «» за допомогою пульта дистанційного керування, індикатор температури на внутрішньому блоці відображає температуру навколишнього середовища в приміщенні.

Функція нагадування про очищення фільтра

Функцію нагадування стандартно ВИМКНЕНО. Утримуйте кнопки «ON/OFF» і «» одночасно протягом 5 секунд, щоб увімкнути його. Зумпер видаватиме звук протягом 0,5 с, а дисплей буде світитись протягом 3 с; Після увімкнення функції нагадування, коли кондиціонер досягає встановленого часу, подвійна 8 на дисплеї внутрішнього блоку буде блимати приблизно 30 секунд, коли пристрій увімкнено, щоразу, щоб нагадувати користувачеві очистити фільтр; ви можете вимкнути це нагадування та оновити цикл, утримуючи кнопки «ON/OFF» і «» одночасно протягом 5 секунд, після чого кондиціонер знову відраховуватиме час.



ПРИМІТКА

- ▷ Коли функцію нагадування увімкнено, можна видалити лише це нагадування про цикл.

Функція автоматичного очищення



Під час вимкненого стану пристрою, утримуйте кнопки «Mode» та «» одночасно протягом 5 секунд, щоб увімкнути або вимкнути функцію Double self clean. Коли функція автоматичного очищення увімкнена, внутрішній пристрій відображає «CL». Під час автоматичного очищення випарника, пристрій буде працювати в режимі швидкого охолодження або швидкого нагріву. Можливо почути деякий шум, що є звуком руху рідини або теплового розширення чи скорочення. Кондиціонер може дути холодне або тепле повітря, що є нормальним явищем. Під час процесу очищення, будь ласка, переконайтеся, що в кімнаті достатньо свіжого повітря, щоб не впливати на комфорт користувачів.



ПРИМІТКА

- ▷ Функція автоочистки працює лише за нормальної температури навколишнього середовища. Якщо кімната пильна, очищуйте її один раз на місяць; якщо ні, то Функція автоочистки працює лише за нормальної температури навколишнього середовища. Якщо кімната пильна, очищуйте її один раз на місяць; якщо ні, то раз на три місяці. Після увімкнення функції автоочистки, ви можете залишити кімнату. Після завершення автоочистки, кондиціонер перейде в режим очікування.
- ▷ Ця функція доступна лише для деяких моделей.

Функція сну

Натиснувши цю кнопку, можна вибрати Sleep 1 () , Sleep 2 () , Sleep 3 () та скасувати режим Sleep. Після включення живлення, Sleep Cancel встановлюється за замовчуванням (фабричне значення налаштування кривої).

В режимі Охолодження: у режимі Sleep після роботи протягом однієї години, задана температура підвищується на 1 градус; протягом двох годин – підвищення на 2 градуси, потім пристрій працює за встановленою температурою.

У режимі Обігріву: у режимі Sleep після роботи протягом однієї години, задана температура зменшується на 1 градус; протягом двох годин – зменшення на 2 градуси, потім пристрій працює за встановленою температурою.

Sleep 2 – це режим Sleep 2, в якому кондиціонер працює згідно з попередньо заданою групою кривих температури для режиму сну.

Sleep 3 – це налаштування кривої сну під режимом Sleep за допомогою DIY.

(1) У режимі Sleep 3 натисніть кнопку «Health» на декілька секунд, щоб пульт дистанційного керування потрапив в режим налаштування користувачького індивідуального сну, в цей час на пульті дистанційного керування відображається «1HOUR», задана температура «88» відобразить відповідну температуру останньої заданої кривої сну та блимати (при першому вході відображається згідно початкового фабричного значення налаштування);

(2) Натискайте кнопки «+» і «-» для зміни відповідної встановленої температури, після налаштування натисніть кнопку «Health» для підтвердження;

(3) В цей момент на пульті дистанційного керування автоматично збільшується час таймера на 1 годину (що становить «2HOUR» або «3HOUR» або «8HOUR»), а місце установлення температури «88» відобразить відповідну температуру останньої встановленої кривої сну та буде блимати;

(4) Повторіть вищезазначені кроки (2)~(3), поки налаштування температури на 8 годин не буде завершено, а крива сну налаштована. На цьому етапі пульт дистанційного керування поверне відображення таймера та температури до вихідного стану.

Налаштування кривої сну Sleep 3 в режимі Sleep за допомогою DIY може бути записана: якщо не натискати жодну кнопку, температура останньої налаштування кривої сну буде відображена на дисплеї, а налаштування кривої сну користувач може запитати за допомогою методу налаштування кривої сну, ввійшовши в стан налаштування індивідуального сну користувача, не змінюючи температуру, і натиснувши кнопку «Health» для підтвердження.



ПРИМІТКА

- ▷ Під час вищезазначеної процедури налаштування або запиту, якщо протягом 10 секунд не буде натиснена жодна кнопка – статус налаштування кривої сну буде автоматично виходити і дисплей повернеться до вихідного стану. Під час процедури налаштування або запиту натисніть кнопки «ON/OFF», «Mode», «Timer» або «Sleep», налаштування кривої сну або статус запиту будуть припинятися аналогічно.

Заміна батарейок в пульті дистанційного керування



1. Натисніть на задню частину пульта дистанційного керування, помічену знаком ≡, як зазначено на малюнку, і зсуньте кришку відсіку для батарейок у напрямку стрілки.
2. Замініть дві використані батарейки (AAA 1,5В); перевірте полярність.
3. Встановіть кришку відсіку для батарейок на місце.



ПРИМІТКА

- ▷ Під час роботи направляйте випромінювач сигналу пульта на віконце прийому сигналу на внутрішньому блоці. Відстань між ними повинна бути не більше 8 метрів, та не повинно бути перешкод.
- ▷ Якщо в кімнаті є люмінесцентна лампа або радіотелефон – це буде створювати перешкоди для сигналу; під час роботи пульт дистанційного керування потрібно буде підносити ближче до внутрішнього блоку.
- ▷ Якщо ви не використовуєте пульт дистанційного керування протягом тривалого часу, витягніть батарейки.
- ▷ Якщо зображення на пульті дистанційного керування нечітке або відсутнє – замініть батарейки.

КОНСТРУКЦІЯ ЗОВНІШНЬОГО БЛОКУ

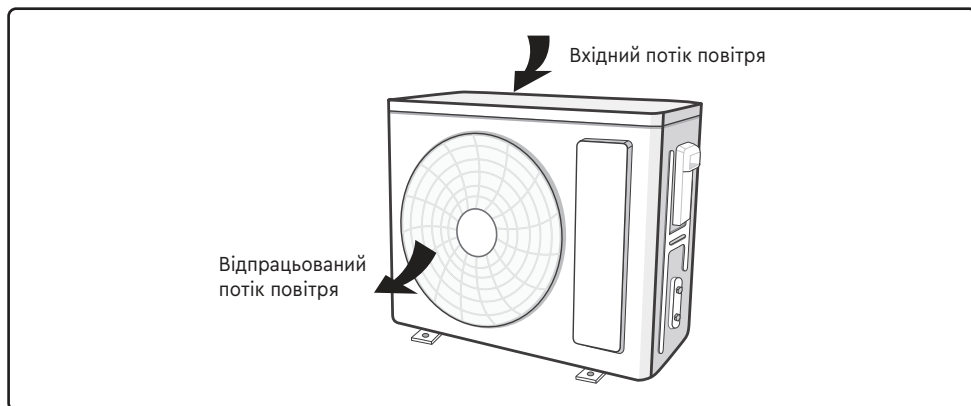

ПРИМІТКА

- ▷ Фактичний продукт може відрізнятися від ілюстрованого.

РЕКОМЕНДАЦІЇ ПО МОНТАЖУ ЗОВНІШНЬОГО БЛОКУ

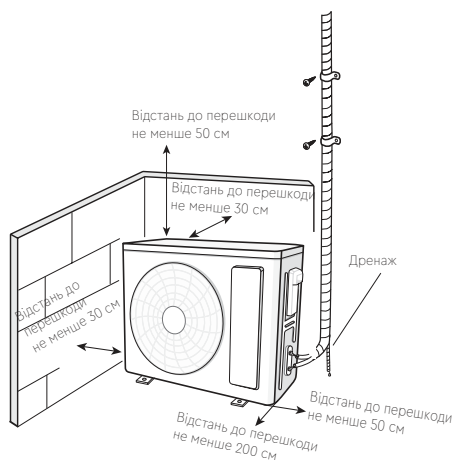

Заходи безпеки під час монтажу та переміщення пристрою

Щоб забезпечити безпеку, пам'ятайте про такі запобіжні заходи.

⚠ УВАГА ⚠

- ▷ Встановлюючи чи переміщуючи блок, переконайтеся, що контур холодоагенту не містить повітря чи інших речовин, окрім зазначеного холодоагенту.

Будь-яка присутність повітря або іншої сторонньої речовини в контурі холодоагенту призведе до підвищення тиску в системі або розриву компресора, що призведе до травм.

- ▷ Встановлюючи або переміщуючи цей пристрій, не заправляйте холодоагент, який не відповідає зазначеному на паспортній табличці або непридатний холодоагент.

Інакше – це може спричинити ненормальну роботу, неправильні дії, механічну несправність або навіть серйозну аварію.

- ▷ Якщо під час переміщення чи ремонту блоку необхідно зібрати холодоагент,

⚠ УВАГА ⚠

переконайтеся, що пристрій працює в режимі охолодження. Потім повністю закрийте клапан на стороні високого тиску (клапан рідини). Приблизно через 30–40 секунд повністю закрийте клапан на стороні низького тиску (газовий кран), негайно зупиніть установку та відключіть живлення. Зверніть увагу, що час збору холодоагенту не повинен перевищувати 1 хвилину.

Якщо збір холодоагенту займає надто багато часу, повітря може затягуватися, викликаючи підвищення тиску або розрив компресора, що призведе до травм.

- ▷ Перед від'єднанням магістральної труби клапан рідини та газовий клапан повністю закрити, а живлення від'єднати.

Якщо компресор починає працювати, коли відсічний клапан відкритий, а магістральна труба ще не під'єднана повітря буде затягуватися і може спричинити підвищення тиску або розриву компресора, що призведе до несправності.

- ▷ Встановлюючи пристрій, переконайтеся, що магістральна труба надійно під'єднана до того, як компресор почне працювати.

Якщо компресор починає працювати, коли відсічний клапан відкритий, а з'єднувальна труба ще не під'єднана, повітря буде засмоктуватись і викликати підвищення тиску або розриву компресора, що призведе до несправності.

- ▷ Заборонений монтаж в місці, де може бути витік корозійного або горючого газу.

Якщо навколо пристрою є витік газу – це може спричинити вибух та інші нещасні випадки.

- ▷ Не використовуйте подовжувачі для електричних з'єднань. Якщо електричний провід недостатньо довгий, зверніться до місцевого авторизованого сервісного центру та попросіть пра-

РЕКОМЕНДАЦІЇ ПО МОНТАЖУ ЗОВНІШНЬОГО БЛОКУ

 УВАГА 
вильний електричний провід.

Погане підключення може призвести до ураження електричним струмом або пожежі.

- ▷ **Використовуйте вказані типи проводів для електричних з'єднань між внутрішнім і зовнішнім блоками. Міцно затисніть дроти – та їх клеми.**

Електричні дроти з недостатньою пропускнуою здатністю, неправильне з'єднання проводів і ненадійні клеми можуть спричинити ураження електричним струмом або пожежу.

Інструменти, необхідні для монтажу

1. Вимірювач рівня
2. Викрутка
3. Перфоратор
4. Свердлильна коронка
5. Вальцовка
6. Гайковий ключ
7. Розвідний ключ
8. Труборіз
9. Детектор протікання
10. Вакуумний насос
11. Манометрична станція
12. Мультиметр
13. Внутрішній шестигранний ключ
14. Рулетка

**ПРИМІТКА**

- ▷ Для монтажу пристрою зверніться до місцевого дилера.
- ▷ Не використовуйте неналежний дріт електроживлення.

ВИБІР МІСЦЯ ДЛЯ МОНТАЖУ**Основні вимоги**

Встановлення пристрою в таких місцях може призвести до несправності. Якщо цього неможливо уникнути, зверніться до місцевого дилера:

1. Місце з сильними джерелами тепла, випарами, легкозаймистим або вибухонебезпечним газом – або летючими предметами, що поширюються в повітрі.
2. Місце з високочастотними приладами (наприклад, зварювальний апарат, медичне обладнання).
3. Місце біля узбережжя.
4. Місце з маслом або димом у повітрі.
5. Місце з сірчаним газом.
6. Інші місця з особливими обставинами.
7. Прилад не можна встановлювати в приміщення з пральними машинами..
8. Забороняється встановлювати його на нестійкій або рухомій базовій конструкції (наприклад, вантажівці) або в корозійному середовищі (наприклад, на хімічному заводі).

Зовнішній блок

1. Виберіть місце де шум і потік повітря, із зовнішнього блоку, не впливатиме на довкілля.
2. Місце має бути добре вентиляванім і сухим, у якому зовнішній блок не буде піддаватися прямому впливу сонячного світла чи сильного вітру.
3. Кріплення має витримувати вагу зовнішнього блоку.
4. Переконайтеся, що встановлення відповідас вимогам схеми встановлення розмірів.
5. Виберіть місце, недоступне для дітей. На відстані від тварин і рослин. Якщо цього неможливо уникнути, встановіть огорожу з міркувань безпеки.

РЕКОМЕНДАЦІЇ ПО МОНТАЖУ ЗОВНІШНЬОГО БЛОКУ

Заходи безпеки

1. Необхідно дотримуватися правил електробезпеки під час встановлення агрегату.
2. Відповідно до локальних стандартів електробезпеки використовуйте коректну схему живлення та автомат захисту.
3. Переконайтеся, що джерело живлення відповідає вимогам кондиціонера. Будь ласка, встановіть належні кабелі живлення перед використанням кондиціонера.
4. Правильно під'єднайте провід під напругою, нульовий провід і провід заземлення розетки.
5. Обов'язково вимкніть джерело живлення перед тим, як виконувати будь-які роботи пов'язані з електрикою та технікою безпеки.
6. Не вмикайте живлення до завершення установки.
7. Якщо кабель живлення пошкоджений – його має замінити виробник, його сервісний агент або особа з аналогічною кваліфікацією, щоб уникнути небезпеки.
8. Температура контуру холодоагенту може бути високою, тому тримайте з'єднувальний кабель подалі від мідної трубки.
9. Прилад має бути встановлений відповідно до локальних правил електробезпеки.

Вимоги до заземлення

1. Кондиціонер відноситься до першого класу електричних приладів. Він повинен бути належним чином заземлений, роботи мають бути виконані професіоналом. Будь ласка, переконайтеся, що він завжди заземлений, інакше – це може призвести до ураження електричним струмом.
2. Жовто-зелений дріт в кондиціонері – це дріт заземлення, який не можна використовувати для інших цілей.
3. Опір заземлення має відповідати локальним стандартам електробезпеки.
4. Усі полюси вимикача з відстанню між контактами не менше 3 мм всі полюси повинні бути підключені до стаціонарної проводки.
5. Прилад необхідно розташувати так, щоб була доступна вилка

Автомат захисту

Включно з автоматом захисту відповідної потужності, зверніть увагу на наступну таблицю. Автомат повинен мати функцію магнітної теплової катушки, яка може захистити від короткого замикання та перевантаження. (Увага: не використовуйте запобіжник лише для захисту ланцюга).

Модель	Автомат захисту
09K, 12K	10A
18K	16A
24K	25A

МОНТАЖ ЗОВНІШНЬОГО БЛОКУ

Крок 1:

Зафіксуйте опору зовнішнього блоку

(виберіть її відповідно до фактичної ситуації встановлення)

1. Виберіть місце установки відповідно до фасаду будинку та рекомендацій «Керуючої компанії».
2. Закріпіть опору зовнішнього блоку на обраному місці за допомогою розпірних гвинтів.

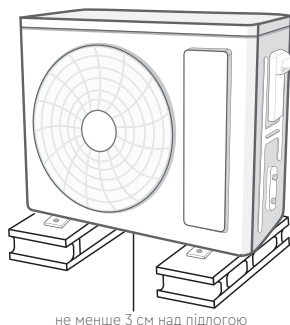

не менше 3 см над підлогою



ПРИМІТКА

- ▷ Під час встановлення зовнішнього блоку притримуйтеся всіх заходів захисту.
- ▷ Переконайтеся, що опора витримує принаймні в чотири рази більше ваги.
- ▷ Слід встановити зовнішній блок, принаймні, 3 см над підлогою, щоб встановити зливний патрубок. (для моделі з нагрівальною трубкою монтажна висота повинна бути не менше 20 см.)
- ▷ Для кондиціонеру з потужністю охолодження 2300 Вт ~ 5000 Вт – потрібно 6 розпірних гвинтів; для блоку з потужністю охолодження 6000 Вт ~ 8000 Вт – необхідно 8 розпірних гвинтів; для кондиціонеру з потужністю охолодження 10000 Вт ~ 16000 Вт – потрібні 10 гвинтів.

Крок 2:

Встановіть дренажне з'єднання (лише для деяких моделей)

1. Під'єднайте з'єднання зовнішнього дренажу до отвору на шасі, як показано на малюнку нижче.
2. Під'єднайте зливний шланг до зливного отвору.



ПРИМІТКА

- ▷ Стосовно форми дренажного з'єднання, див. інформацію відносно поточного продукту. Не встановлюйте дренаж в холодній зоні. Інакше буде обмерзання, що в подальшому може призвести до несправності.

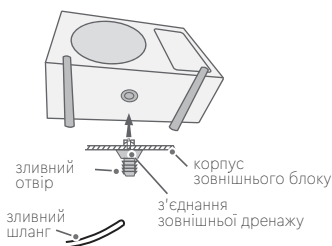

Крок 3:

Встановлення зовнішнього блоку

1. Встановіть зовнішній блок на опору.
2. Закріпіть отвори для фіксації зовнішнього блоку болтами.

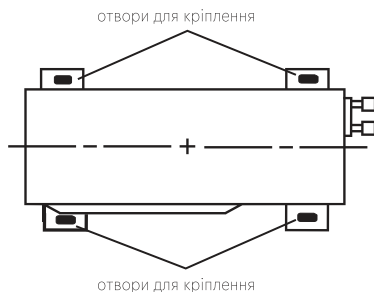

МОНТАЖ ЗОВНІШНЬОГО БЛОКУ

Крок 4:

З'єднайте труби внутрішнього та зовнішнього блоків

1. Викрутіть гвинт на правій ручці зовнішнього блоку, а потім зніміть ручку.

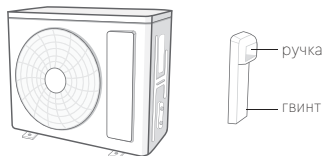

2. Зніміть гвинтовий ковпачок клапана та спрямуйте трубне з'єднання на магістраль труби.

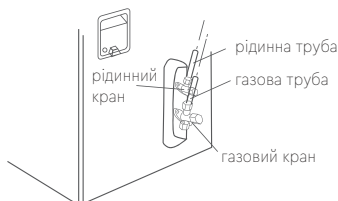

3. Попередньо затягніть накидну гайку рукою.

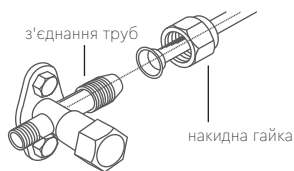

4. Затягніть накидну гайку динамометричним ключем, дотримуючись наведеної нижче таблиці.

Діаметр шестигрунтової гайки	Затягувальне зусилля (Нм)
1/4"	15~20
3/8"	30~40
1/2"	45~55
5/8"	60~65
3/4"	70~75

Крок 5:

Підключення зовнішнього електричного проводу

1. Зніміть затискач дроту, підключіть провід живлення та провід керування сигналом (тільки для блоку охолодження та обігріву) до клем електропроводки відповідно до кольору, зафіксуйте їх гвинтами.

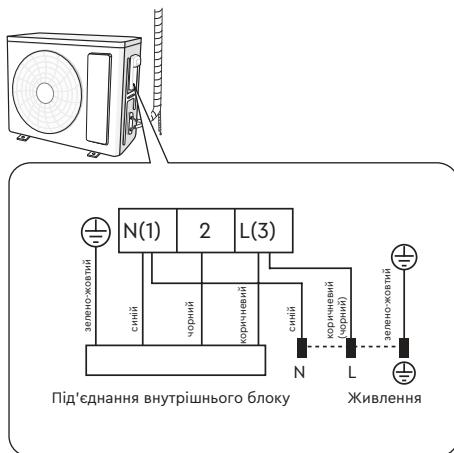

ПРИМІТКА

- ▷ Електрична плата лише для довідки, будь ласка, орієнтуйтеся на актуальну модель.
2. Закріпіть провід живлення та провід керування сигналом за допомогою затискача (лише для охолодження та обігріву).



ПРИМІТКА

- ▷ Затягнувши гвинт, злегка потягніть шнур живлення, щоб перевірити чи він міцний.
- ▷ Ніколи не перерізайте провід живлення, щоб збільшити або скоротити відстань.

МОНТАЖ ЗОВНІШНЬОГО БЛОКУ

Крок 6:

Встановлення дренажного шлангу

1. Труби слід розташувати уздовж стіни, зігнути коректно і можливо сховано у коробі/стіні. Мінімальний півдіаметр вигину труби становить 10 см.
2. Якщо зовнішній блок вище за отвір у стіні – ви повинні встановити U-подібний вигин на трубі перед входом труби в кімнату, щоб запобігти потраплянню води у кімнату.

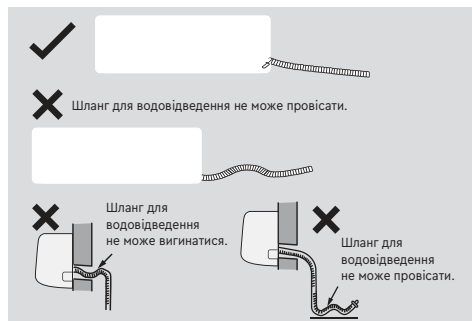
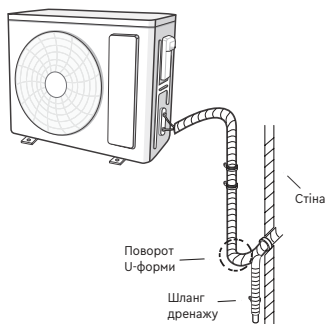

ПРИМІТКА

- ▷ Висота дренажного шлангу через стінку не повинна перевищувати вихідний отвір внутрішнього блоку.

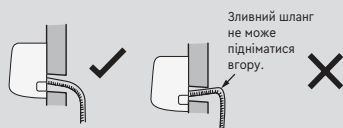

- ▷ Кінець дренажної трубки не можна занурювати у ємність з водою.



- ▷ Нахиліть шланг для водовідведення дещо вниз. Шланг для водовідведення не може бути зігнутий, піднятий або коливатися тощо.

ВИПРОБУВАННЯ ТА ЕКСПЛУАТАЦІЯ

Скористайтеся вакуумним насосом

1. Відкритіть ковпачки вентилів рідини та газу та гайку вентиля для заправки холодоагента.
2. Підключіть шланг заправки манометричної станції до вентиля для заправки холодоагента газового вентиля, а потім підключіть інший шланг – до вакуумного насоса.
3. Відкритіть вентиль на манометричній станції на повну і вакуумуйте протягом 10–15 хвилин, щоб перевірити, чи залишається тиск манометричного колектору на рівні -0,1 МПа.
4. Вимкніть вакуумний насос і спостерігайте протягом 1–2 хвилин, щоб перевірити, чи залишається тиск на манометричній станції на рівні -0,1 МПа. Якщо тиск знижується – можливо витікання.
5. Зніміть манометричну станцію, повністю відкрийте змінний вентиль рідинного вентиля та газового вентиля за допомогою внутрішнього шестигранного ключа.
6. Затягніть гайки вентилів для заправки холодоагента.
7. Встановіть панель знову на місце.

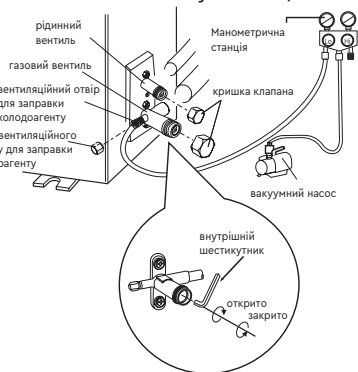

Виявлення витіку

1. **3 детектором витіку:** Перевірте наявність витіку за допомогою детектора витіку.
2. **3 мильною водою:** Якщо детектор витіку недоступний, використовуйте мильну воду для виявлення витіку. Нанесіть мильну воду на можливе місце витіку та тримайте мильну воду більше 3 хвилин. Якщо є повітря – бульбашки виходять, що свідчить що є витік.

Перевірка після монтажу

▷ Після закінчення монтажу виконайте наступні дії:

Елементи, для перевірки	Можлива несправність
Чи надійно встановлено пристрій?	Пристрій може впасти, треміти або видавати шум.
Чи проводили ви тест на витік холодоагенту?	Це може спричинити недостатню потужність охолодження (нагрівання).
Чи достатньо теплоізоляції трубопроводу?	Це може спричинити утворення конденсату та стікання води.
Чи добре працює дренаж?	Це може спричинити утворення конденсату та стікання води.
Чи відповідає напруга джерела живлення напрузі, зазначеній на заводській таблиці?	Це може призвести до несправності або пошкодження деталей.
Чи правильно встановлені електропроводка і трубопровід?	Це може призвести до несправності або пошкодження деталей.
Чи надійно заземлено пристрій?	Це може спричинити втрати електроенергії.
Чи відповідає шнур живлення специфікації?	Це може призвести до несправності або пошкодження деталей.
Чи є якісь перешкоди на вході та виході повітря?	Це може спричинити недостатню потужність охолодження (нагрівання).
Чи видалено пил та інші предмети, що утворилися під час встановлення?	Це може призвести до несправності або пошкодження деталей.
Чи повністю відкриті газовий та рідинний клапани з'єднувальної труби?	Це може спричинити недостатню потужність охолодження (нагрівання).
Чи закрито вхідний і вихідний отвір трубопроводу?	Це може призвести до недостатньої потужності охолодження (нагрівання) або зайвої витрати електроенергії.

Тестовий запуск

1. Підготовка до тестового запуску.

- ▷ Клієнт приймає кондиціонер.
- ▷ Вкажіть важливі особливості роботи кондиціонера клієнтові.

2. Метод тестового запуску

- ▷ Увімкніть живлення, натиснувши кнопку ON/OFF пульта дистанційного керування, щоб почати роботу.
- ▷ Натисніть кнопку MODE, щоб вибрати AUTO, COOL, DRY, FAN і HEAT перш ніж перевірити чи працюють. Якщо температура навколишнього середовища нижче 16°C, кондиціонер може не почати охолоджувати.

КОНФІГУРАЦІЯ З'ЄДНУВАЛЬНОЇ ТРУБКИ

- Стандартна довжина магістральної трубки: 5 м, 7,5 м, 8 м.
- Мінімальна довжина магістральної трубки. Для агрегату зі стандартною магістральною трубою, довжиною 5м, обмежень по мінімальній довжині магістральної трубки немає. Для агрегату зі стандартною магістральною трубою довжиною 7,5 м та 8 м, мінімальна довжина – трубки становить 3 м.
- Максимальна довжина магістральної трубки наведена в таблиці нижче.

Холодопродуктивність	Максимальна довжина магістральної трубки (м)
5000 BTU/h (1465 Вт)	15
7000 BTU/h (2051 Вт)	15
9000 BTU/h (2637 Вт)	15
12000 BTU/h (7032 Вт)	20
18000 BTU/h (5274 Вт)	25
24000 BTU/h (7032 Вт)	25
28000 BTU/h (8204 Вт)	30
36000 BTU/h (10 548 Вт)	30
42000 BTU/h (12 306 Вт)	30
48000 BTU/h (14 064 Вт)	30

- Методика розрахунку додаткової кількості охолоджуючого масла та кількості холодоагенту після подовження магістральної трубки. Після збільшення довжини магістральної трубки на 10 м від стандартної довжини слід додати 5 мл охолоджуючого масла на кожні додаткові 5 м магістральної трубки. Методика розрахунку додаткової кількості холодоагенту (по рідинному трубопроводу):

(1) Додаткова кількість холодоагенту = збільшена довжина рідинної трубки* додаткова кількість холодоагенту на метр.

(2) В залежності від довжини стандартної трубки, додайте холодоагент, відповідно до зазначених в таблиці вимог. Кількість додаткового холодоагенту на метр залежить від діаметра рідинної трубки.

Додаткова кількість холодоагенту R32

Розмір трубки	Дросель зовнішнього блоку		Дросель внутрішнього блоку	Газова трубка	Рідинна трубка
	Лише охолодження та обігрів (г/м)	Охолодження та обігрів (г/м)			
1/4"	12	16	16	3/8" або 1/2"	1/4"
1/4" або 3/8"	12	40	40	5/8" або 3/4"	1/4" або 3/8"
1/2"	24	96	80	3/4" або 7/8"	1/2"
5/8"	48	96	136	1" або 1 1/4"	5/8"
3/4"	200	200	200	-	3/4"
7/8"	280	280	280	-	7/8"



ПРИМІТКА

Додаткова кількість холодоагенту, вказана в таблиці, є рекомендованою, але не обов'язковою.

МЕТОД ПОДОВЖЕННЯ ТРУБОК



ПРИМІТКА

Неправильне подовження трубки – основна причина витіку холодоагенту. Подовжуйте трубки виключно відповідно до наступних інструкцій:

A: Відріжте трубку

- ▷ Визначте потрібну довжину труби відповідно до відстані між внутрішнім та зовнішнім блоками.
- ▷ Відріжте необхідну довжину труборізом.

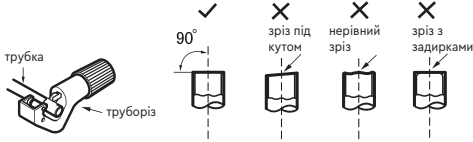

B: Видаліть задирки

- ▷ Формувальником видаліть задирки та не допускайте їх потрапляння всередину трубки.

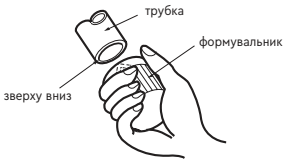

C: Зверху надіньте ізоляційну трубу, яка підходить за розміром.

D: Надіньте накидну гайку

- ▷ Посуньте накидну гайку з внутрішньої магістральної трубки та зовнішнього клапана, встановіть гайку на трубку.

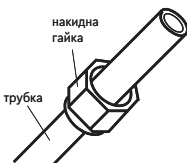

E: Вальцювання

- ▷ Проведіть вальцювання за допомогою розширювача.

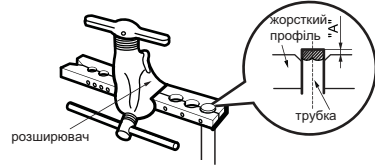

ПРИМІТКА

«А» відрізняється в залежності від діаметра: див. Таблицю нижче:

Зовнішній діаметр (мм)	А (мм)	
	Макс	Мін
Ø6 – 6,35 (1/4")	1,3	0,7
Ø9 – 9,52 (3/8")	1,6	1,0
Ø12 – 12,7 (1/2")	1,8	1,0
Ø15,8 – 16 (5/8")	2,4	2,2

F: Огляд

- ▷ Перевірте якість вальцювання. Якщо є будь-які недоліки – знову зробіть вальцювання повторивши описані вище кроки.



ІНСТРУКЦІЯ ДЛЯ СПЕЦІАЛІСТА

Пристрої, що використовують горючі холодоагенти, слід перевіряти згідно з такими пунктами:

- ▷ чи відповідає обсяг заправленого холодоагенту ємності елементів, які використовують холодоагент;
- ▷ чи належно працює вентиляційне обладнання та випускні отвори та чи не заблоковані вони;
- ▷ якщо використовується вторинний холодильний контур – його слід перевірити на наявність холодоагенту;
- ▷ чи видиме, чи читається маркування обладнання.

Нечітке маркування та знаки слід відкоригувати;

- ▷ чи встановлена охолоджуюча трубка або компонент таким чином, що вони не будуть піддаватися впливу будь-яких речовин, які можуть викликати корозію компонентів.

Ремонт та обслуговування електричних компонентів повинні включати первинну перевірку безпеки та перевірку компонентів системи. Якщо присуття несправності, яка може поставити під загрозу безпеку експлуатації системи, то до мережі не можна підключати електроживлення до тих пір, поки відповідна несправність не буде усунена. Якщо несправність не може бути усунена негайно, але необхідно продовжити експлуатацію системи, слід використовувати відповідне тимчасове рішення. Про це слід повідомити власнику обладнання аби всі залучені сторони були проінформовані.

Первинна перевірка безпеки повинна включати наступні пункти:

- ▷ чи розряджені конденсатори: перевіряти це слід безпечним способом, щоб виключити можливість іскріння;
- ▷ чи не піддаються впливу електричні компоненти та проводка під напругою під час заповнення, відновлення або продувки системи;
- ▷ чи постійне заземлення.

Перевірка наявності холодоагента.

До та під час виконання робіт, робочу область варто перевірити відповідним детекто-

ром холодоагенту, щоб технічний спеціаліст знав про наявність потенційно токсичних або займистих речовин. Переконайтеся, що обладнання, яке використовується для виявлення витоків, підходить для використання з усіма холодоагентами, які використовуються, тобто не іскрить, належним чином герметизоване та іскробезпечне.

Наявність вогнегасника.

Якщо холодильне обладнання або будь-які пов'язані з ним частини, будуть піддаватися будь-якій гарячій обробці – в наявності має бути відповідне обладнання пожегогасіння. Тримайте поруч сухий порошковий вогнегасник або вуглекислотний вогнегасник.

Вентиляція приміщення.

Перед тим, як відкривати систему або проводити будь-яку гарячу обробку переконайтеся, що приміщення відкрите та добре вентиляється. Вентиляція повинна тривати протягом усього періоду виконання робіт.

Вентиляція повинна безпечно розсіювати будь-якій випущений холодоагент та, бажано, виводити його в атмосферу.

Перевірка холодильного обладнання.

Під час заміни електричних компонентів, компоненти, що встановлюються, повинні відповідати призначенню та відповідати виставленим до них вимогам.

Слід завжди дотримуватися інструкції виробника з технічного обслуговування та ремонту. У разі будь-яких сумнівів зверніться за допомогою до технічного відділу виробника.

Перевірка електричних пристроїв.

- ▷ чи розряджені конденсатори: перевіряти це слід безпечним способом, щоб виключити можливість – чи не піддаються впливу електричні компоненти
- ▷ та проводка під напругою під час заповнення, відновлення або продувки системи.

Ремонт герметичних компонентів системи.

- ▷ Під час ремонту герметичних компонентів всі джерела електроживлення повинні бути відключені до того, як будуть зняті герметичні кришки і т.д.
- ▷ Якщо електроживлення обладнання під

час обслуговування абсолютно необхідне, тоді в найбільш уразливих частинах системи повинно постійно працювати обладнання для виявлення витоків – щоб попередити персонал про потенційно небезпечну ситуацію.

- ▷ Особливу увагу слід приділяти тому, щоб при роботі з електричними компонентами не пошкодити обшивку та не зменшити рівень захисту. Сюди ж відноситься пошкодження кабелів, надмірна кількість з'єднань, клеми, що не відповідають вихідної специфікації, порушення герметичності, неправильна установка сальників і т. д.

Переконайтеся, що пристрій надійно закріплений.

- ▷ Переконайтеся, що ущільнювачі та герметизуючі матеріали не зносилися до такого ступеня, що більше не можуть утримувати легкозаймистий газ від протікання. Запасні частини повинні відповідати специфікаціям виробника.



ПРИМІТКА

Використання силіконового герметика може знизити ефективність деяких типів обладнання для виявлення витоків. Іскробезпечні компоненти перед роботою ізолювати не потрібно.

Ремонт іскробезпечних компонентів.

Не створюйте постійні електромагнітні або емісійні навантаження не переконавшись, що вони не будуть перевищувати допустимі напруження та струм, дозволені для обладнання, яке використовується.

Іскробезпечні компоненти – єдині елементи системи, з якими можна працювати у разі виникнення ризику займання.

Випробувальне обладнання повинно бути належним чином відкаліброване.

Заміняйте компоненти тільки зазначеними виробником деталями. Не схвалени виробником деталі частини можуть викликати займання в разі витoku холодоагенту.

Кабелі.

Переконайтеся, що кабелі не зношені, не пошкоджені, що не піддаються надмірному тиску, вібрації, не торкаються гострих країв інших деталей та не піддаються будь-якому іншому несприятливому впливу. Під час перевірки також, необхідно враховувати ефект старіння та постійну вібрацію від компресорів та вентиляторів.

Виявлення витікання легкозаймистого холодоагенту.

За жодних обставин не можна використовувати потенційні джерела займання для пошуку або виявлення витікання холодоагенту. Забороняється використовувати газовий пальник (або будь-який інший прилад, який використовує відкритий вогонь).

Методи виявлення витікання.

Для роботи з більшістю холодоагентів підходять рідини для виявлення витікання, однак слід уникати використання миючих засобів, що містять хлор, оскільки хлор може вступити в реакцію з холодоагентом та викликати корозію мідних трубок.

Виведення з експлуатації.

- ▷ Перед виконанням цієї процедури технічний спеціаліст повинен ретельно ознайомитися з обладнанням та всіма його деталями. Рекомендується безпечна утилізація всіх холодоагентів. У разі якщо перед повторним використанням регенованого холодоагенту потрібен аналіз, необхідно взяти пробу мастила та холодоагенту. Важливо, щоб була доступна електроенергія.

- A. Ознайомтеся з обладнанням та його роботою.
- B. Ізолюйте систему електрично.
- C. Перед тим, як приступити до процедури, переконайтеся, що:
 - ▷ є в наявності механічне підйомно-транспортне обладнання для роботи з балонами з холодоагентом;
 - ▷ всі засоби індивідуального захисту в наявності та використовуються правильно;
 - ▷ процес збору безперервно контролюється компетентною особою;
 - ▷ обладнання для збору та балони відповідають відповідним стандартам.
- D. По можливості, відкачати холодоагент з системи.

- Е. Якщо відкачати холодоагент неможливо – спорудіть колектор таким чином, щоб холодоагент можна було вилучити з різних частин системи.
- Ф. Перед забором переконайтеся, що балон перебуває на вагах.
- Г. Запустіть машину для збору та працюйте відповідно до інструкцій виробника.
- Н. Не переповнюйте балони. (Рідина повинна займати не більше 80% об'єму).
- І. Не перевищуйте максимальний робочий тиск балона, навіть на короткий час.
- Ж. Після того, як балони були належним чином заповнені та процес завершений, негайно приберіть балони та обладнання з майданчика та закрийте всі запірні клапани на обладнанні.
- К. Зібраний холодоагент не можна заправляти в іншу систему охолодження, поки він не буде очищений та перевірений.

Маркування.

Обладнання повинно мати маркування, яке вказує, що воно було виведено з експлуатації та в ньому не залишилося холодоагенту. Етикетка повинна бути датована та підписана. Якщо в обладнанні містяться горючі холодоагенти, переконайтеся, що на ньому є маркування, яке вказує на це.

Збір холодоагента.

Під час видалення холодоагенту з системи – будь то для обслуговування обладнання або виведення його з експлуатації – рекомендується видаляти холодоагент максимально безпечно.

Під час перекачування холодоагенту в балони переконайтеся, що використовуються балони, які підходять для збору холодоагенту. Переконайтеся в наявності достатньої кількості балонів для збору всього зібраного з системи холодоагенту.

Переконайтеся в тому, що всі балони, які будуть використовуватися, призначені для зберігання зібраного холодоагенту та відповідним чином промарковані (тобто, що це спеціальні балони для збору холодоагенту). Балони повинні бути укомплектовані запобіжним клапаном та запірними клапанами; всі клапани повинні бути в робочому стані.

До процедури збору порожні балони повинні бути вакуумовані та, по можливості,

охолоджені.

Устаткування для збору повинно бути в робочому стані, мати повний набір інструкцій, та має підходити для збору всіх холодоагентів, включаючи, якщо це актуально, легкозаймісті холодоагенти. Крім того, повинен бути в наявності справний комплект каліброваних ваг. Шланги повинні бути в належному стані та укомплектовані герметичними роз'єднувачами.

Перед використанням машини для збору холодоагенту переконайтеся, що вона знаходиться в робочому стані, належним чином обслуговується, та що всі пов'язані з нею електричні компоненти герметизовані – для запобігання займання в разі викиду холодоагенту. У разі будь-яких сумнівів проконсультуйтеся з виробником.

Відновлений холодоагент варто повернути постачальнику холодоагенту, в належному для холодоагенту балоні, з оформленням відповідного документа про передачу відходів.

Не змішуйте холодоагенти в установках для збору – та особливо в балонах.

Якщо необхідно вилучити компресори або компресорні мастила, переконайтеся, що вони відкачані до прийнятного рівня, ніякого займистого холодоагента в мастилi не залишиться. Злив слід виконувати до повернення компресора постачальнику.

Для прискорення процесу, дозволяється нагрівати корпус компресора лише електричним нагрівачем. Зливати мастило з системи варто з дотриманням правил техніки безпеки.

EWPE SMART WI-FI CONTROL

Додаток Wi-Fi і налаштування

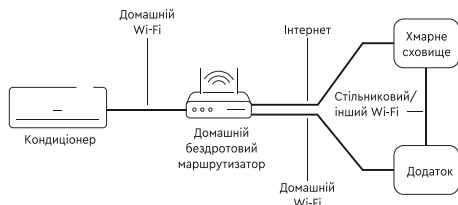

Завантаження та встановлення

Відскануйте код або знайдіть **Ewpe Smart** у додатку



market, щоб завантажити та встановити його. Коли програму буде встановлено, зареєструйте обліковий запис і додайте пристрій, щоб отримати дистанційне керування та керування через локальну мережу розумною побутовою технікою.

Для отримання додаткової інформації зверніться до довідки (**Help**) в програмі.

Процес налаштування

1. Відскануйте наведений вище QR-код своїм смартфоном, щоб завантажити та встановити програму.
2. Відкрийте програму і натисніть Зареєструватися для реєстрації.
3. Увійдіть через інтерфейс підказки. Ви також можете перейти на домашню сторінку та клацнути зображення профілю в лівому верхньому куті, щоб увійти.
4. Натисніть + у правому верхньому куті головної сторінки, щоб вибрати додати ваш пристрій.

Операційні системи

Вимоги до смартфону користувача:



Підтримка iOS7.0 і вище



Підтримка Android 4.4 і вище

5. Після вибору вашого кондиціонера ви можете вибрати різні інструменти відповідно до фактичної ситуації. Інтерфейс програми надасть відповідні інструкції з експлуатації для різних інструментів.
6. Скиньте налаштування кондиціонера (перегляньте інструкції з експлуатації в інтерфейсі програми) і натисніть «Далі», щоб автоматично додати побутовий прилад (потрібно ввести пароль Wi-Fi).
7. Або після налаштування та активації кондиціонера натисніть Додати прилад вручну у правому верхньому куті, щоб вибрати бездротову мережу для керування пристроєм. Потім підтвердьте сімейний Wi-Fi і організуйте налаштування.
8. Після завершення скидання пристрою та заповнення правильною інформацією виконайте пошук пристрою та організуйте налаштування.

Налаштування основних функцій

На головній сторінці виберіть пристрій у списку пристроїв і увійдіть в інтерфейс роботи пристрою.

Встановіть бажаний режим, температуру та швидкість вентилятора.

Розширені налаштування

Натисніть FUNC у нижньому лівому куті в інтерфейсі роботи пристрою, щоб увійти до додаткових налаштувань.

Налаштування Swing

Щоб увімкнути або вимкнути функцію гойдання, клацніть «Swing вгору вниз» або «Swing вліво вправо». Клацніть стрілку в нижньому правому куті піктограми, щоб увійти до встановленого діапазону коливань.

Попереднє налаштування

Виберіть «Таймер», щоб установити час на свій вибір

Налаштування інших функцій

Меню домашньої сторінки (*Homepage menu*)

Натисніть зображення профілю в лівому верхньому куті домашньої сторінки та встановіть кожну функцію в наступному меню.

Сцена (Scene)

Натисніть «**Scene**», після чого ви зможете задати налаштування роботи кондиціонера при різних ситуаціях.

Керування домом

Натисніть «**Home management**», щоб створити керування приладом сім'єю. Ви також можете додати членів для родини відповідно до зареєстрованого облікового запису.

Довідка

Натисніть «**Help**» та перегляньте інструкції з експлуатації програми.

Утилізація

Після закінчення терміну служби кондиціонер слід утилізувати. Додаткові відомості про утилізацію кондиціонера Ви можете отримати у представника місцевого органу влади.

Транспортування і зберігання

Прилад повинен зберігатися в упаковці виробника в закритому приміщенні при температурі від + 4 до + 40 °C і відносній вологості до 85% при температурі 25 °C. Транспортування і зберігання приладу має відповідати вказівкам маніпуляційних знаків на упаковці.

Термін експлуатації

Термін експлуатації приладу складає 10 років за умови дотримання відповідних правил по установці і експлуатації.

Гарантія

Гарантійне обслуговування здійснюється відповідно до гарантійних зобов'язань, перерахованими в гарантійному талоні.

Адреса в Інтернет: **cooperandhunter.com**

Детальна інформація про сервісні центри, що уповно важені здійснювати ремонт і технічне обслуговування виробів, додається окремим списком та/або перебуває на сайті.

ТЕХНІЧНІ ХАРАКТЕРИСТИКИ

Модель			CH-S09FTXAL2-**	CH-S12FTXAL2-**	CH-S18FTXAL2-**	CH-S24FTXAL2-**
Продуктивність	холод	кВт	2.7	3.5	5.3	7.10
	тепло	кВт	3	3.81	5.6	7.80
Джерело електроживлення			~ 220-240В/50Гц/1Ф			
Номінальна потужність	холод	кВт	0.60	0.86	1.41	2.03
	тепло	кВт	0.68	0.95	1.33	2.0
Повітропродуктивність		м³/ч	660/590/540/490/ 450/420/390/180	680/590/540/490/ 450/420/390/180	850/750/680/610/ 570/520/460	1250/1100/1000/950/ 900/850/800/600
Рівень шуму	вн. блок (м/с/ мак)	дБ(А)	41/38/36/34/ 30/26/22/19	43/39/37/35/ 32/29/23/19	43/41/39/37/ 35/32/31	48/44/41/40/ 38/36/33/27
	зовн. блок	дБ(А)	50	52	57	59
Тип холодоагенту			R32			
Габаритні розміри (ширина/ висота/ глибина)	вн. блок	мм	865×290×210	865×290×210	996×301×225	993×311×222
	зовн. блок	мм	732×555×330	802×555×350	958×660×402	958×660×402
Маса	вн. блок	кг	10.5	10.5	13.0	16.0
	зовн. блок	кг	27.0	29.0	42.0	47.0
Тип компресора			Роторний			
Осушення		л/ч	0.8	1.4	1.8	2.4
Температурний діапазон	холод	°C	-15~50			
	тепло		-25~30			
Маса холодоагенту		кг	0.7	0.8	1.0	1.5
Діаметр рідинної магістралі		мм/ дюйм	6.35 / ¼"	6.35 / ¼"	6.35 / ¼"	6.35 / ¼"
Діаметр газової магістралі		мм/ дюйм	9.52 / ⅜"	9.52 / ⅜"	12.7 / ½"	15.88 / ⅝"
Максимальний перепад висоти магістралі			10	10	10	10
Максимальна довжина магістралі			15	20	25	25
Відстань між кріпленням			455	512	570	570

*Cooper&Hunter постійно працює над удосконаленням своєї продукції, тому інформація, яка приведена в цьому керівництві, може бути змінена без попереднього повідомлення споживачів.





2023/1

Heat Pump Air To Air Split Air Conditioner SUPREME CONTINENTAL Series



CH-S09FTXAL2-WP
CH-S12FTXAL2-WP
CH-S18FTXAL2-WP
CH-S24FTXAL2-WP
CH-S09FTXAL2-FB
CH-S12FTXAL2-FB
CH-S18FTXAL2-FB
CH-S24FTXAL2-FB
CH-S09FTXAL2-SC
CH-S12FTXAL2-SC
CH-S18FTXAL2-SC
CH-S24FTXAL2-SC
CH-S09FTXAL2-GD
CH-S12FTXAL2-GD
CH-S18FTXAL2-GD
CH-S24FTXAL2-GD

EXPLANATION OF SYMBOLS

 WARNING 	<p>This symbol indicates the possibility of death or serious injury.</p>
 CAUTION 	<p>This symbol indicates the possibility of injury or damage to property.</p>
 NOTI	<p>Indicates important but not hazard-related information, used to indicate risk of property damage.</p>

EXCEPTION CLAUSES

Manufacturer will bear no responsibilities when personal injury or property loss is caused by the following reasons:





1. Damage the product due to improper use or misuse of the product;
2. Alter, change, maintain or use the product with other equipment without abiding by the instruction manual of manufacturer;
3. After verification, the defect of product is directly caused by corrosive gas;
4. After verification, the defects are due to improper operation during transportation of product;
5. Operate, repair, maintain the unit without abiding by instruction manual or related regulations;
6. After verification, the problem or dispute is caused by the quality specification or performance of parts and components that produced by other manufacturers;
7. The damage is caused by natural calamities, bad using environment or force majeure.

If it needs to install, move or maintain the air conditioner, please contact dealer or local service center to conduct it at first. Air conditioner must be installed, moved or maintained by appointed unit. Otherwise, it may cause serious damage or personal injury or death.

When refrigerant leaks or requires discharge during installation, maintenance, or disassembly, it should be handled by certified professionals or otherwise in compliance with local laws and regulations.

This appliance is not intended for use by persons (including children) with reduced physical, sensory or mental capabilities or lack of experience and knowledge, unless they have been given supervision or instruction concerning the use of the appliance by a person responsible for their safety. Children should be supervised to ensure that they do not play with the appliance.

ХОЛОДОАГЕНТ

 <p>Appliance filled with flammable gas R32.</p>	 <p>Before install the appliance, read the installation manual first.</p>
 <p>Before use the appliance, read the owner's manual first.</p>	 <p>Before repair the appliance, read the service manual first.</p>

- To realize the function of the air conditioner unit, a special refrigerant circulates in the system. The used refrigerant is the fluoride R32, which is specially cleaned. The refrigerant is flammable and inodorous. Furthermore, it can lead to explosion under certain conditions. But the flammability of the refrigerant is very low. It can be ignited only by fire.
- Compared to common refrigerants, R32 is a nonpolluting refrigerant with no harm to the ozoneosphere. The influence upon the greenhouse effect is also lower. R32 has got very good thermodynamic features which lead to a really high energy efficiency. The units therefore need a less filling.

 **WARNING** 

Do not use means to accelerate the defrosting process or to clean, other than those recommended by the manufacture. Should repair be necessary, contact your nearest authorized Service Centre. Any repairs carried out by unqualified personnel may be dangerous. The appliance shall be stored in a room without continuously operating ignition sources. (for example: open flames, an operating gas appliance or an operating electric heater.) Do not pierce or burn. Appliance shall be installed, operated and stored in a room with a floor area larger than Xm^2 .

(Please refer to table «a» in section of «Safety operation of flammable refrigerant» for space X.) Appliance filled with flammable gas R32. For repairs, strictly follow manufacturer's instructions only. Be aware that refrigerants may not contain an odor. Read specialist's manual.



This appliance is not intended for use by persons (including children) with reduced physical, sensory or mental capabilities, or lack of experience and knowledge, unless they have been given supervision or instruction concerning use of the appliance by a person responsible for their safety. Children should be supervised to ensure that they do not play with the appliance.

Hereby, Our company, declares that this Air Conditioner is in compliance with the essential requirement and other relevant provisions of RE Directive 2014/53/EU. A copy of the full DoC is attached. Wireless frequency range: 2412MHz – 2472MHz Maximum Transmit Power: 18dBm

R32: 675



This marking indicates that this product should not be disposed with other household wastes.

To prevent possible harm to the environment or human health from uncontrolled waste throughout the EU. To prevent possible harm to the environment or human health.

From uncontrolled waste disposal, recycle it responsibly to promote the sustainable reuse of material resources. To return your used device, please use the return and collection systems or contact the retailer where the product was purchased. They can take this product for environmental safe recycling. If it needs to install, move or maintain the air conditioner, please contact dealer or local service center to conduct it at first. Air conditioner must be installed, moved or maintained by appointed unit. Otherwise, it may cause serious damage or personal injury or death.

SAFETY OPERATION OF FLAMMABLE REFRIGERANT

Qualification requirement for installation and maintenance man

- ▷ All the work men who are engaging in the refrigeration system should bear the valid certification awarded by the authoritative organization and the qualification for dealing with the refrigeration system recognized by this industry. If it needs other technician to maintain and repair the appliance, they should be supervised by the person who bears the qualification for using the flammable refrigerant.
- ▷ It can only be repaired by the method suggested by the equipment's manufacturer.

Installation notes

- ▷ The air conditioner must be installed in a room that is larger than the minimum room area. The minimum room area is shown on the nameplate or following table a.
- ▷ It is not allowed to drill hole or burn the connection pipe.
- ▷ Leak test is a must after installation.

Table A - Minimum room area (m²)

Charge amount (kg)	Floor location	Window mounted	Wall mounted	Ceiling mounted
≤1.2	/	/	/	/
1.3	14.5	5.2	1.6	1.1
1.4	16.8	6.1	1.9	1.3
1.5	19.3	7	2.1	1.4
1.6	22	7.9	2.4	1.6
1.7	24.8	8.9	2.8	1.8
1.8	27.8	10	3.1	2.1
1.9	31	11.2	3.4	2.3
2	34.3	12.4	3.8	2.6
2.1	37.8	13.6	4.2	2.8
2.2	41.5	15	4.6	3.1
2.3	45.4	16.3	5	3.4
2.4	49.4	17.8	5.5	3.7
2.5	53.6	19.3	6	4

Maintenance notes

- ▷ Check whether the maintenance area or the room area meet the requirement of the nameplate.
 - It's only allowed to be operated in the rooms that meet the requirement of the nameplate.
- ▷ Check whether the maintenance area is well-ventilated.
 - The continuous ventilation status should be kept during the operation process.
- ▷ Check whether there is fire source or potential fire source in the maintenance area.
 - The naked flame is prohibited in the maintenance area; and the "no smoking" warning board should be hanged.
- ▷ Check whether the appliance mark is in good condition.
 - Replace the vague or damaged warning mark.

Welding

- ▷ If you should cut or weld the refrigerant system pipes in the process of maintaining, please follow the steps as below:
 - A. Shut down the unit and cut power supply
 - B. Eliminate the refrigerant
 - C. Vacuuming
 - D. Clean it with N₂ gas
 - E. Cutting or welding
 - F. Carry back to the service spot for welding
- ▷ The refrigerant should be recycled into the specialized storage tank.
- ▷ Make sure that there isn't any naked flame near the outlet of the vacuum pump and it's wellventilated.

Filling the refrigerant

- ▷ Use the refrigerant filling appliances specialized for R32. Make sure that different kinds of refrigerant won't contaminate with each other.
- ▷ The refrigerant tank should be kept upright at the time of filling refrigerant.
- ▷ Stick the label on the system after filling is finished (or haven't finished).
- ▷ Don't overfilling.
- ▷ After filling is finished, please do the leakage detection before test running; another time of leak detection should be done when it's removed.

Safety instructions for transportation and storage

- ▷ Please use the flammable gas detector to check before unload and open the container.
- ▷ No fire source and smoking.
- ▷ According to the local rules and laws.

SAFETY PRECAUTIONS



WARNING



Installation

- ▷ Installation or maintenance must be performed by qualified professionals.
- ▷ The appliance shall be installed in accordance with national wiring regulations. According to the local safety regulations, use qualified power supply circuit and circuit breaker.
- ▷ All wires of indoor unit and outdoor unit should be connected by a professional. Be sure to cut off the power supply before proceeding any work related to electricity and safety.
- ▷ Make sure the power supply matches with the requirement of air conditioner.
- ▷ Unstable power supply or incorrect wiring may result in electric shock, fire hazard or malfunction. Please install proper power supply cables before using the air conditioner.
- ▷ The grounding resistance should comply with national electric safety regulations.
- ▷ Air Conditioner should be properly grounded. Incorrect grounding may cause electric shock.
- ▷ Do not put through the power before finishing installation.
- ▷ Do install the circuit breaker. If not, it may cause malfunction.
- ▷ An all-pole disconnection switch having a contact separation of at least 3mm in all poles should be connected in fixed wiring.
- ▷ Circuit breaker should be included magnet buckle and heating buckle function. It can protect the overload and circuitshort.

SAFETY PRECAUTIONS

CAUTION

- ▷ Instructions for installation and use of this product are provided by the manufacturer.
- ▷ Select a location which is out of reach for children and far away from animals or plants. If it is unavoidable, please add the fence for safety purpose.
- ▷ The indoor unit should be installed close to the wall. Don't use unqualified power cord.
- ▷ If the length of power connection wire is insufficient, please contact the supplier for a new one.
- ▷ The appliance must be positioned so that the plug is accessible.
- ▷ For the air conditioner with plug, the plug should be reachable after finishing installation.
- ▷ For the air conditioner without plug, a circuit breaker must be installed in the line.
- ▷ The yellow-green wire in air conditioner is grounding wire, which can't be used for other purposes. The air conditioner is the first class electric appliance. It must be properly grounded with specialized grounding device by a professional. Please make sure it is always grounded effectively, otherwise it may cause electric shock.
- ▷ The temperature of refrigerant circuit will be high, please keep the interconnection cable away from the copper tube.

WARNING

Operation and Maintenance

- ▷ This appliance can be used by children aged from 8 years and above and persons with reduced physical, sensory or mental capabilities or lack of experience and knowledge if they have been given supervision or instruction concerning use of the appliance in a safe way and understand the hazards involved.
- ▷ Children shall not play with the appliance.
- ▷ Cleaning and user maintenance shall not be made by children without supervision.
- ▷ If the supply cord is damaged, it must be replaced by the manufacturer, its service agent or similarly qualified persons in order to avoid a hazard.
- ▷ Do not connect air conditioner to multi-purpose socket. Otherwise, it may cause fire hazard.
- ▷ Do disconnect power supply when cleaning air conditioner. Otherwise, it may cause electric shock. Do not wash the air conditioner with water to avoid electric shock.
- ▷ Do not spray water on indoor unit. It may cause electric shock or malfunction. Do not repair air conditioner by yourself. It may cause electric shock or damage. Please contact dealer when you need to repair air conditioner.
- ▷ After removing the filter, do not touch the fins to avoid injury.
- ▷ Do not extend fingers or objects into air inlet or air outlet. It may cause personal injury or damage.

SAFETY PRECAUTIONS



WARNING



Operation and Maintenance

- ▷ Do not spill water on the remote controller, otherwise the remote controller may be broken.
- ▷ Do not use fire or hair dryer to dry the filter to avoid deformation or fire hazard. Do not block air outlet or air inlet. It may cause malfunction.
- ▷ Do not step on top panel of outdoor unit, or put heavy objects. It may cause damage or personal injury. When below phenomenon occurs, please turn off air conditioner and disconnect power immediately, and then contact the dealer or qualified professionals for service:
 - ▷ Power cord is overheating or damaged.
 - ▷ There's abnormal sound during operation.
 - ▷ Circuit breaker trips off frequently.
 - ▷ Air conditioner gives off burning smell.
 - ▷ Indoor unit is leaking.

UV-C LAMP FUNCTION INSTRUCTION

⚠ CAUTION ⚠

This appliance contains a UV emitter. Do not stare at the light source.

- ▷ This appliance contains a UV-C lamp.
- ▷ Read the maintenance instructions before opening the appliance.
- ▷ Details for cleaning and other user maintenance of the appliance:
 1. Prior to cleaning or other maintenance, the appliance must be disconnected from the supply mains.
 2. Open the panel to take out the filter.
 3. Use a soft cotton cloth to wipe the quartz glass until it's clean.
 4. Reinstall the filter when it has been cleaned and then close the panel cover.
- ▷ The method, frequency of cleaning, and necessary precautions to be taken:
- ▷ Cleaning method: wipe the quartz glass with soft cloth until the surface is clean.

Cleaning frequency:

clean it every 6 months;

the cleaning frequency can be properly adjusted according to the degree of air cleanliness.

Preventive measures:

1. The unit must be turned off and the power must be cut off before cleaning. Otherwise, it may cause electric shock and damage by UV.
 2. Do not use volatile oil, alcohol, diluents or lacquer to clean the UV-C lamp. Otherwise, the UV-C lamp may be damaged.
 3. Do not touch the fins of indoor unit to prevent scalding.
 4. Do not scratch the surface of glass when wiping it.
- ▷ Unintended use of the appliance or damage to the housing may result in the escape of dangerous UV-C radiation. UV-C radiation may, even in small doses, cause harm to the eyes and skin.
 - ▷ Appliances that are obviously damaged must not be operated.
 - ▷ Before opening doors and access panels bearing the ultraviolet radiation hazard Symbol for the conducting user maintenance, it is recommended to disconnect the power.

- ▷ UV-C barriers bearing the ultraviolet radiation hazard symbol should not be removed.

⚠ CAUTION ⚠

Do not operate the UV-C emitter when it is removed from the appliance.

- ▷ To avoid any dangerous situations, the user shall not replace the UV-C lamp, which must be performed by the manufacturer or the professionals of the maintenance or similar department.

INSTALLATION NOTICE

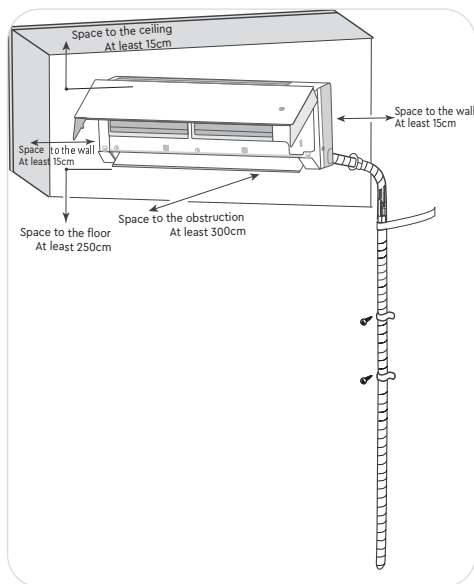

Safety precautions for installing and relocating the unit

To ensure safety, please be mindful of the following precautions.



WARNING



- ▷ When installing or relocating the unit, be sure to keep the refrigerant circuit free from air or substances other than the specified refrigerant.

Any presence of air or other foreign substance in the refrigerant circuit will cause system pressure rise or compressor rupture, resulting in injury.

- ▷ When installing or moving this unit, do not charge the refrigerant which is not comply with that on the nameplate or unqualified refrigerant.

Otherwise, it may cause abnormal operation, wrong action, mechanical malfunction or even serious safety accident.

- ▷ When refrigerant needs to be recovered during relocating or repairing the unit, be sure that the unit is running in cooling mode. Then, fully close the valve at high



WARNING



pressure side (liquid valve). About 30–40 seconds later, fully close the valve at low pressure side (gas valve), immediately stop the unit and disconnect power. Please note that the time for refrigerant recovery should not exceed 1 minute.

If refrigerant recovery takes too much time, air may be sucked in and cause pressure rise or compressor rupture, resulting in injury.

- ▷ During refrigerant recovery, make sure that liquid valve and gas valve are fully closed and power is disconnected before detaching the connection pipe.

If compressor starts running when stop valve is open and connection pipe is not yet connected, air will be sucked in and cause pressure rise or compressor rupture, resulting in injury.

- ▷ When installing the unit, make sure that connection pipe is securely connected before the compressor starts running.

If compressor starts running when stop valve is open and connection pipe is not yet connected, air will be sucked in and cause pressure rise or compressor rupture, resulting in injury.

- ▷ Prohibit installing the unit at the place where there may be leaked corrosive gas or flammable gas.

If there is leaked gas around the unit, it may cause explosion and other accidents.

- ▷ Do not use extension cords for electrical connections. If the electric wire is not long enough, please contact a local service center authorized and ask for a proper electric wire. Poor connections may lead to electric shock or fire.

- ▷ Use the specified types of wires for electrical connections between the indoor and outdoor units. Firmly clamp the wires so that their

INSTALLATION NOTICE

Tools for installation

1. Level meter
2. Screw driver
3. Impact drill
4. Drill head
5. Open-end wrench
6. Pipe cutter
7. Leakage detector
8. Universal meter
9. Inner hexagon spanner
10. Measuring tape
11. Pipe expander
12. Torque wrench
13. Vacuum pump
14. Pressure meter



NOTICE

- ▷ Please contact the local agent for installation.
- ▷ Don't use unqualified power cold.

SELECTION OF INSTALLATION LOCATION

Basic requirement

Installing the unit in the following places may cause malfunction. If it is unavoidable, please consult the local dealer:

1. The place with strong heat sources, vapors, flammable or explosive gas, or volatile objects spread in the air.
2. The place with high-frequency devices (such as welding machine, medical equipment).
3. The place near coast area.
4. The place with oil or fumes in the air.
5. The place with sulfureted gas.
6. Other places with special circumstances.
7. The appliance shall not be installed in the laundry.
8. It's not allowed to be installed on the unstable or motive base structure (such as truck) or in the corrosive environment (such as chemical factory).

Indoor unit

1. There should be no obstruction near air inlet and air outlet.
2. Select a location where the condensation water can be dispersed easily and won't affect other people.
3. Select a location which is convenient to connect the outdoor unit and near the power socket.
4. Select a location which is out of reach for children.
5. The location should be able to withstand the weight of indoor unit and won't increase noise and vibration.
6. The appliance must be installed 2.5 m above floor.
7. Don't install the indoor unit right above the electric appliance.
8. Please try your best to keep way from fluorescent lamp.

SELECTION OF INSTALLATION LOCATION

Safety precaution

1. Must follow the electric safety regulations when installing the unit.
2. According to the local safety regulations, use qualified power supply circuit and air switch.
3. Make sure the power supply matches with the requirement of air conditioner. Unstable power supply or incorrect wiring or malfunction. Please install proper power supply cables before using the air conditioner.
4. Properly connect the live wire, neutral wire and grounding wire of power socket.
5. Be sure to cut off the power supply before proceeding any work related to electricity and safety.
6. Do not put through the power before finishing installation.
7. If the supply cord is damaged, it must be replaced by the manufacturer, its service agent or similarly qualified persons in order to avoid a hazard .
8. The temperature of refrigerant circuit will be high, please keep the interconnection cable away from the copper tube.
9. The appliance shall be installed in accordance with national wiring regulations.

Grounding requirement

1. The air conditioner is the first class electric appliance. It must be properly grounded with specialized grounding device by a professional. Please make sure it is always grounded effectively, otherwise it may cause electric shock.
2. The yellow-green wire in air conditioner is grounding wire, which can't be used for other purposes.
3. The grounding resistance should comply with national electric safety regulations.
4. The appliance must be positioned so that the plug is accessible.
5. An all-pole disconnection switch having a contact separation of at least 3 mm in all poles should be connected in fixed wiring.

INSTALLATION OF INDOOR UNIT

Step 1:

Choose installation location

Recommend the installation location to the client and then confirm it with the client.

Step 2:

Install wall-mounting frame

1. Hang the wall-mounting frame on the wall; adjust it in horizontal position with the level meter and then point out the screw fixing holes on the wall.
2. Drill the screw fixing holes on the wall with impact drill (the specification of drill head should be the same as the plastic expansion particle) and then fill the plastic expansion particles in the holes.
3. Fix the wall-mounting frame on the wall with tapping screws and then check if the frame is firmly installed by pulling the frame. If the plastic expansion particle is loose, please drill another fixing hole nearby.

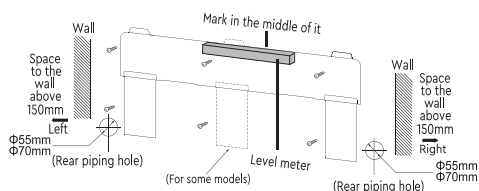

Step 3:

Open piping hole

1. Choose the position of piping hole according to the direction of outlet pipe. The position of piping hole should be a little lower than the wall-mounted frame, shown as below.



NOTICE

- ▷ The wall panel is for illustrative purposes only, please refer to the actual installation.
- ▷ Please refer to the actual circumstances for the number of screws and the position of screws.

2. When installation is finished, pull the mounting plate with hand to confirm whether it is fixed tightly. The force distribution for all screws should be uniform.
3. Open a piping hole with the diameter of $\varnothing 55$ or $\varnothing 70$ on the selected outlet pipe position. In order to drain smoothly, slant the piping hole on the wall slightly downward to the outdoor side with the gradient of 5-10°.



NOTICE

- ▷ Pay attention to dust prevention and take relevant safety measures when opening the hole.

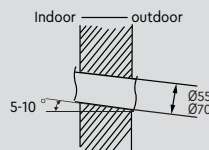

Step 4:

Outlet pipe

1. The pipe can be led out in the direction of right, rear right, left or rear left.

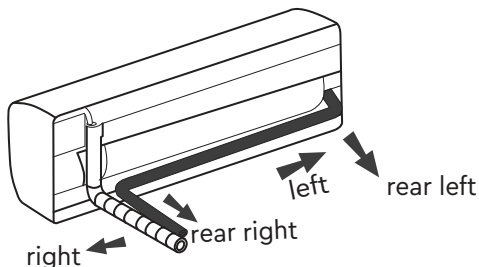

INSTALLATION OF INDOOR UNIT

2. When select leading out the pipe from left or right, please cut off the corresponding hole on the bottom case.

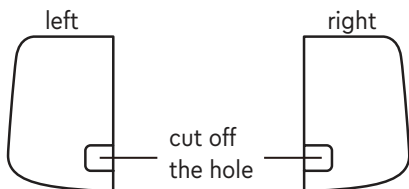

Step 5:

Connect the pipe of indoor unit

1. Aim the pipe joint at the corresponding bellmouth.
2. Pretighten the union nut with hand.

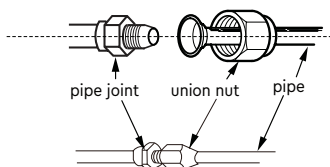

3. Adjust the torque force by referring to the following sheet. Place the open-end wrench on the pipe joint and place the torque wrench on the union nut. Tighten the union nut with torque wrench.

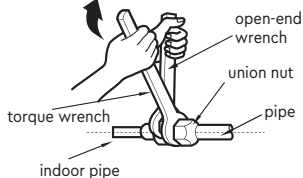

Hex nut diameter	Tightening torque (N.m)
1/4"	15~20
3/8"	30~40
1/2"	45~55
5/8"	60~65
3/4"	70~75

4. Wrap the indoor pipe and joint of connection pipe with insulating pipe, and then wrap it with tape.

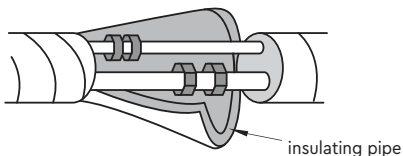

Step 6:

Install drain hose

1. Connect the drain hose to the outlet pipe of indoor unit.

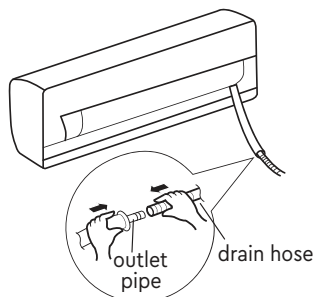

2. Bind the joint with tape.

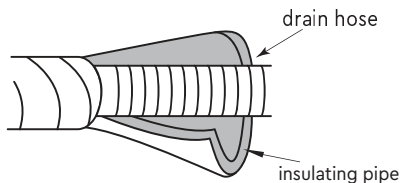
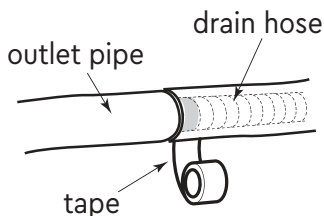

NOTICE

- ▷ Add insulating pipe in the indoor drain hose in order to prevent condensation.
- ▷ The plastic expansion particles are not provided.

INSTALLATION OF INDOOR UNIT

Step 7:

Connect wire of indoor unit



NOTICE

- ▷ All wires of indoor unit and outdoor unit should be connected by a professional.
- ▷ If the length of power connection wire is insufficient, please contact the supplier for a new one. Avoid extending the wire by yourself.
- ▷ For the air conditioner with plug, the plug should be reachable after finishing installation.
- ▷ For the air conditioner without plug, an air switch must be installed in the line. The air switch should be all-pole parting and the contact parting distance should be more than 3mm.

1. Open the panel, remove the screw on the wiring cover and then take down the cover.

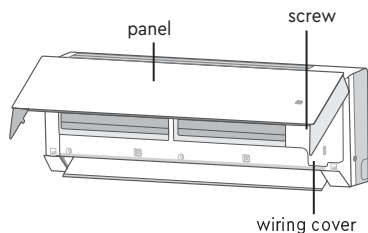

2. Make the power connection wire go through the cable-cross hole at the back of indoor unit and then pull it out from the front side.

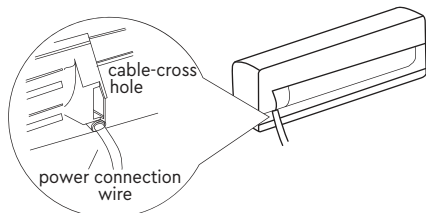

3. Remove the wire clip; connect the power connection wire to the wiring terminal according to the color; tighten the screw and then fix the power connection wire with wire clip.

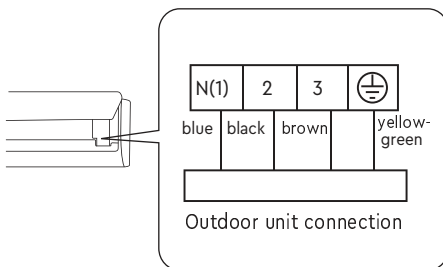

NOTICE

- ▷ The wiring board is for reference only, please refer to the actual one.

4. Put wiring cover back and then tighten the screw.
5. Close the panel.

Step 8:

Bind up pipe

1. Bind up the connection pipe, power cord and drain hose with the band.

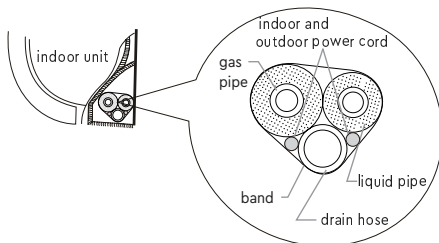

2. Reserve a certain length of drain hose and power cord for installation when binding them. When binding to a certain degree, separate the indoor power and then separate the drain hose.

INSTALLATION OF INDOOR UNIT

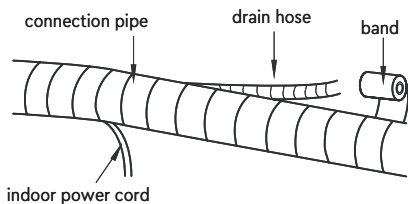

3. Bind them evenly
4. The liquid pipe and gas pipe should be bound separately at the end.



NOTICE

- ▷ The power cord and control wire can't be crossed or winding.
- ▷ The drain hose should be bound at the bottom.

Step 9:

Hang the indoor unit

1. Put the bound pipes in the wall pipe and then make them pass through the wall hole.
2. Hang the indoor unit on the wall-mounting frame.
3. Stuff the gap between pipes and wall hole with sealing gum.
4. Fix the wall pipe.
5. Check if the indoor unit is installed firmly and closed to the wall.

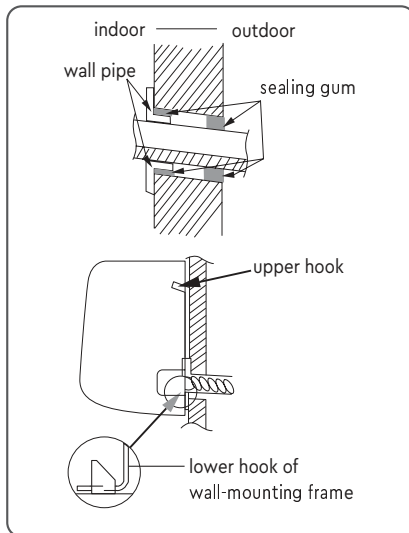

NOTICE

- ▷ Do not bend the drain hose too excessively in order to prevent blocking.

CLEAN AND MAINTENANCE



WARNING



- ▷ Turn off the air conditioner and disconnect the power before cleaning the air conditioner to avoid electric shock.
- ▷ Do not wash the air conditioner with water to avoid electric shock.
- ▷ Do not use volatile liquid to clean the air conditioner.
- ▷ Do not use liquid or corrosive detergent to clean the appliance and do not splash water or other liquid onto it, otherwise, it may damage the plastic components, even cause electric shock.

Clean surface of indoor unit

When the surface of indoor unit is dirty, it is recommended to use a soft dry cloth or wet cloth to wipe it.



NOTICE

- ▷ Do not remove the panel when cleaning it.

Clean filter

Open panel
Pull out the panel to a certain angle as shown in the fig.

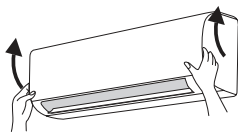

2. Remove filter

Pull out the panel to a certain angle as shown in the fig.

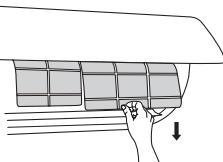

3. Clean filter

Use dust catcher or water to clean the filter. When the filter is very dirty, use the water (below 45°C) to clean it, and then put it in a shady and cool place to dry.

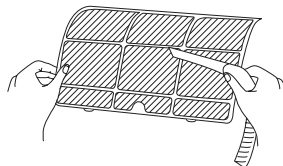

4. Install filter

Install the filter and then close the panel cover tightly.

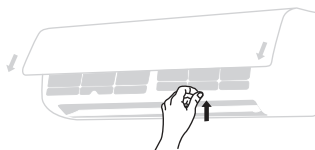

WARNING



- ▷ The filter should be cleaned every three months. If there is much dust in the operation environment, clean frequency can be increased.
- ▷ After removing the filter, do not touch the fins to avoid injury.
- ▷ Do not use fire or hair dryer to dry the filter to avoid deformation or fire hazard.

Clean surface of indoor unit



NOTICE

Checking before use-season

1. Check whether air inlets and air outlets are blocked.
2. Check whether air switch, plug and socket are in good condition.
3. Check whether filter is clean.
4. Check whether mounting bracket for outdoor unit is damaged or corroded. If yes, please contact dealer.
5. Check whether drainage pipe is damaged

Checking after use-season

1. Disconnect power supply.
2. Clean filter and indoor unit's panel.
3. Check whether mounting bracket for outdoor unit is damaged or corroded. If yes, please contact dealer.

Notice for recovery

1. Many packing materials are recyclable materials. Please dispose them in appropriate recycling unit.
2. If you want to dispose the air conditioner, please contact local dealer or consultant service center for the correct disposal method.

ERROR CODE

Error Code

When air conditioner status is abnormal, temperature indicator on indoor unit will blink to display corresponding error code. Please refer to below list for identification of error code.

Error Code	Troubleshooting
E1, E5, E6, E8, H6, U8	It can be eliminated after restarting the unit. If not, please contact qualified professionals for service.
C5, F0, F1, F2	Please contact qualified professionals for service.



NOTICE

If there're other error codes, please contact qualified professionals for service.

CHECKED ITEMS BEFORE MAINTENANCE

General phenomenon analysis

Please check below items before asking for maintenance. If the malfunction still can't be eliminated, please contact local dealer or qualified professionals.

CHECKED ITEMS BEFORE MAINTENANCE

Phenomenon	Check items	Solution
Indoor unit can't receive remote controller's signal or remote controller has no action.	Whether it's interfered severely (such as static electricity, stable voltage?)	Pull out the plug. Reinsert the plug after about 3min, and then turn on the unit again.
	Whether remote controller is within the signal receiving range?	Signal receiving range is 8m.
	Whether there are obstacles?	Remove obstacles.
	Whether remote controller is pointing at the receiving window?	Select proper angle and point the remote controller at the receiving window on indoor unit.
	Is sensitivity of remote controller low; fuzzy display or no display?	Check the batteries. If the power of batteries is too low, please replace them.
	No display when operating remote controller?	Check whether remote controller appears to be damaged. If yes, replace it.
No air emitted from indoor unit	Fluorescent lamp in room?	Take the remote controller close to indoor unit. Turn off the fluorescent lamp and then try it again.
	Air inlet or air outlet of indoor unit is blocked?	Eliminate obstacles.
	Under heating mode, indoor temperature is reached to set temperature?	After reaching to set temperature, indoor unit will stop blowing out air.
Air conditioner can't operate	Heating mode is turned on just now?	In order to prevent blowing out cold air, indoor unit will be started after delaying for several minutes, which is a normal phenomenon.
	Power failure?	Wait until power recovery.
	Is plug loose?	Reinsert the plug.
	Air switch trips off or fuse is burnt out?	Ask professional to replace air switch or fuse.
	Wiring has malfunction?	Ask professional to replace it.
Mist is emitted from indoor unit's air outlet	Unit has restarted immediately after stopping operation?	Wait for 3 min, and then turn on the unit again.
	Whether the function setting for remote controller is correct?	Reset the function.
Odours are emitted	Indoor temperature and humidity is high?	Because indoor air is cooled rapidly. After a while, indoor temperature and humidity will be decrease and mist will disappear.
Set temperature can't be adjusted	Whether there's odour source, such as furniture and cigarette, etc.	Eliminate the odour source. Clean the filter.
Cooling (heating) effect is not good.	Your required temperature exceeds the set temperature range?	Set temperature range: 16 °C~30 °C. Set temperature range in HEAT mode: 8 °C ~30 °C .
	Voltage is too low?	Wait until the voltage resumes normal.
	Filter is dirty?	Clean the filter.
Air conditioner operates abnormally	Set temperature is in proper range?	Adjust temperature to proper range.
	Door and window are open?	Close door and window.
"Water flowing" noise	Whether there's interference, such as thunder, wireless devices, etc.	Disconnect power, put back power, and then turn on the unit again.
Cracking noise	Air conditioner is turned on or turned off just now?	The noise is the sound of refrigerant flowing inside the unit, which is a normal phenomenon.
Air guide louver can't be closed normally	Air conditioner is turned on or turned off just now?	This is the sound of friction caused by expansion and or contraction of panel or other parts due to the change of temperature.
	Whether the air guide louver has been adjusted?	Disconnect the power for 3s and then connect the power; if the problem still exists, disconnect the power, reinstall the air guide louver (install the upper air guide louver and then install the lower air guide louver) and then connect the power.



WARNING



When below phenomenon occurs, please turn off air conditioner and disconnect power immediately, and then contact the dealer or qualified professionals for service.

- ▷ Power cord is overheating or damaged.
- ▷ There's abnormal sound during operation.

- ▷ Air switch trips off frequently.
- ▷ Air conditioner gives off burning smell.
- ▷ Indoor unit is leaking.

Do not repair or refit the air conditioner by yourself.

If the air conditioner operates under abnormal conditions, it may cause malfunction, electric shock or fire hazard.

CONSTRUCTION OF THE INDOOR UNIT

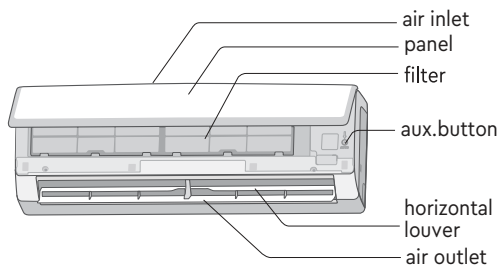

■ If remote controller is lost or damaged, please use aux. button to turn on or turn off the air conditioner. The operation in details is as below: As shown in the figure, open panel and press aux.button to turn off the air conditioner. When the air conditioner is turned on, it will operate under auto mode.

DISPLAY

Heat mode	
Cool mode	
Dry mode	
Temp. indicator	26
Power indicator	



NOTICE

- ▷ This is the general introduction and the color of indicator is only for reference. Please refer to the actual display.
- ▷ Display content may be different from the actual. Please refer to the actual display.

OPERATION AND INTRODUCTION OF REMOTE CONTROLLER



BUTTONS ON REMOTE CONTROLLER



INTRODUCTION FOR ICONS ON DISPLAY SCREEN



	Quiet	
	Set fan speed	
	Turbo mode	
	Send signal	
Operation mode		Auto mode
		Cool mode
		Dry mode
		Fan mode
		Heat mode
	X-FAN function	
	Humidity control*	
	Power limiting operation	
	Set temperature	
	Indoor ambient temp.	
	Indoor ambient humidity	
ON OFF	TIMER ON / TIMER OFF	
	Set time	
	Left & right swing	
	Up & down swing	
	Child lock	
	Fast cool	
	Health and UVC functions	
WIFI	Wi-Fi function	
	LED	
	Auto LED	
	I feel	
	Sleep mode	

* This function is not available for this model.

INTRODUCTION FOR BUTTONS ON REMOTE CONTROLLER



NOTICE

- ▷ This is a general use remote controller. It could be used for the air conditioner with multifunction. For the functions which the model doesn't have, if press the corresponding button on the remote controller, the unit will keep the original running status.
- ▷ After putting through the power, the air conditioner will give out a sound. Power indicator «  » is ON. After that, you can operate the air conditioner by using remote controller.
- ▷ Under on status, pressing the button on the remote controller, the signal icon «  » on the display of remote controller will blink once and the air conditioner will give out a «di» sound, which means the signal has been sent to the air conditioner.





«ON/OFF» button





Press this button to turn on the unit.
Press this button again to turn off the unit.





«MODE» button

Press this button to select your required operation mode.



- ▷ When selecting auto mode, air conditioner will operate automatically according to the sensed temperature. Press «Fan» button can adjust fan speed. Press «  /  » button can adjust fan blowing angle.
- ▷ After selecting cool mode, air conditioner will operate under cool mode. Press « + » or « - » button to adjust set temperature. Press

«Fan» button to adjust fan speed. Press «  /  » button to adjust fan blowing angle. When selecting dry mode, the air conditioner operates at low speed under dry mode. Under dry mode, fan speed can't be adjusted. Press «  /  » button to adjust fan blowing angle.







- ▷ When selecting fan mode, the air conditioner will only blow fan, no cooling and no heating. Press «Fan» button to adjust fan speed. Press «  /  » button to adjust fan blowing angle.
- ▷ When selecting heat mode, the air conditioner operates under heat mode. Press « + » or « - » button to adjust set temperature. Press «Fan» button to adjust fan speed. Press «  /  » button to adjust fan blowing angle.



NOTICE

- ▷ For preventing cold air, after starting up heat mode, indoor unit will delay 1~5 minutes to blow air (Actual delay time depends on indoor ambient temperature).
- ▷ Set temperature can be adjusted under AUTO mode.
- ▷ Set temperature range from remote controller: 16 ~ 30 °C (61 - 86 °F).
- ▷ Set temperature range from remote controller under HEAT mode: 8~30 °C (46-86 °F).
- ▷ This mode indicator is not available for some models.
- ▷ Cooling only unit won't receive heat mode signal. If setting heat mode with remote controller, press «  » button can't start up the unit.

«FAN» button

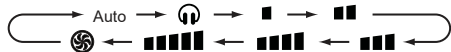

This button is used for setting Fan Speed in the sequence that goes from AUTO, , , , , , , , then back to Auto.



■ Low speed, ■■ Low-Medium speed, ■■■ Medium speed, ■■■■ Medium-High speed, ■■■■■ High speed,  TURBO speed,  Quiet speed.



NOTICE

- ▷ It's low fan speed under dry mode.
- ▷ X-FAN function Hold fan speed button for 2s in cool or dry mode, the icon «  » is displayed and the indoor fan will continue operation for a few minutes in order to dry the indoor unit even though you have turned off the unit. After energization, X-FAN OFF is defaulted. X-FAN is not available in auto, fan or heat mode.
- ▷ This function indicates that moisture on evaporator of indoor unit will be blown after the unit is stopped to avoid mould.
- ▷ Having set X-FAN function on: After turning off the unit by pressing «  » button indoor fan will continue running for a few minutes. at low speed. In this period, Hold fan speed button for 2s to stop indoor fan directly.
- ▷ Having set X-FAN function off: After turning off the unit by pressing «  » button, the complete unit will be off directly.

«+/-» button

Press « + » or « - » button once increase or decrease set temperature 1 °C (°F). Holding « + » or « - » button, 2s later, set temperature on remote controller will change quickly. On releasing button after setting is finished, temperature indicator on indoor unit will change accordingly.



«Wi-Fi» button

Press «Wi-Fi» button to turn on «Wi-Fi» function, «Wi-Fi» icon will be displayed on the remote controller; Hold «Wi-Fi» button for 5s to turn off Wi-Fi function and «Wi-Fi» icon will disappear. Under off status, press «Mode» and «Wi-Fi» buttons simultaneously for 1s, Wi-Fi module will restore factory settings.







NOTICE

This function is only available for some models.



«Health» button

Press this button to turn on or turn off the health and scavenging functions in operation status. Press this button for the first time to start scavenging function; LCD displays . Press the button for the second time to start health and scavenging functions simultaneously; LCD displays  and . Press this button for the third time to quit health and scavenging functions simultaneously. Press the button for the fourth time to start health function; LCD display .







Press this button again to repeat the operation above.

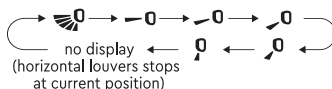

«UD-swing» button



Press this button can select up & down swing angle. Fan blow angle can be selected circularly as below:



- ▷ When selecting «  », air conditioner is blowing fan automatically. Horizontal louver will automatically swing up & down at maximum angle.
- ▷ When selecting « , , , ,  », a air conditioner is blowing fan at fixed position. Horizontal louver will stop at the fixed position.
- ▷ Hold «  » button above 2s to set your required swing angle. When reaching your required angle, release the button.



NOTICE

- ▷ Press this button continuously more than 2s, the main unit will swing back and forth from up to down, and then loosen the button, the unit will stop swinging and present position of guide louver will be kept immediately.
- ▷ Under swing up and down mode, when the status is switched from off to «», if press this button again 2s later, «» status will switch to off status directly; if press this button again within 2s, the change of swing status will also depend on the circulation sequence stated above.



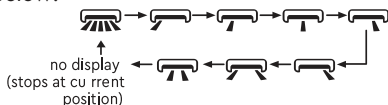

«LR-swing» button

Press this button can select left & right swing angle. Fan blow angle can be selected circularly as below:



NOTICE

- ▷ Press this button continuously more than 2s, the main unit will swing back and forth from left to right, and then loosen the button, the unit will stop swinging and present position of guide louver will be kept immediately.
- ▷ Under swing left and right mode, when the status is switched from off to «», if press this button again 2s later, «» status will switch to off status directly; if press this button again within 2s, the change of swing status will also depend on the circulation sequence stated above.
- ▷ This function only applicable for some models.

⌚ «Clock» button

Press this button to set clock time. ⌚ icon on remote controller will blink. Press «+» or «-» button within 5s to set clock time. Each pressing of «+» or «-» button, clock time will increase or decrease 1 minute. If hold «+» or «-» button, 2s later, time will change quickly. Release this button when reaching your required time. Press «CLOCK» button to confirm the time. ⌚ icon stops blinking.



NOTICE

- ▷ Clock time adopts 24-hour mode. The interval between two operations can't exceed 5s.
- ▷ Otherwise, remote controller will quit setting status. Operation for TIMER ON/TIMER OFF is the same.



Timer on/Timer off button

TIMER ON button

«TIMER ON» button can set the time for timer on. After pressing this button, ⌚ icon disappears and the word «ON» on remote controller blinks. Press «+» or «-» button to adjust TIMER ON setting. After each pressing «+» or «-» button, TIMER ON setting will increase or decrease 1min. Holding «+» or «-» button, 2s later, the time will change quickly until reaching your required time.

Press «TIMER ON» to confirm it. The word «ON» will stop blinking. ⌚ icon resumes displaying. Cancel TIMER ON: Under the condition that TIMER ON is started up, press «TIMER ON» button to cancel it.

TIMER OFF button

«TIMER OFF» button can set the time for timer off. After pressing this button, ⌚ icon disappears and the word «OFF» on remote controller blinks. Press «+» or «-» button to adjust TIMER OFF setting. After each pressing «+» or «-» button, TIMER OFF setting will increase or decrease 1min. Holding «+» or «-» button, 2s later, the time will change quickly until reaching your required time. Press «TIMER OFF» and the word «OFF» will stop blinking. ⌚ icon resumes displaying. Under the condition that TIMER OFF is started up, press «TIMER OFF» button to cancel it.



NOTICE

- ▷ Under on and off status, you can set TIMER OFF or TIMER ON simultaneously.
- ▷ Before setting TIMER ON or TIMER OFF, please adjust the clock time.
- ▷ When turning on TIMER ON or TIMER OFF function, set this function valid all the time and the air conditioner will be turned on or turned off at set temperature every day. ON/OFF button has no affect to setting. If this function is not required, use the remote controller to cancel it.



«Light» button

Press this button to control the LED status on the displayer, the circulation change is as follow:

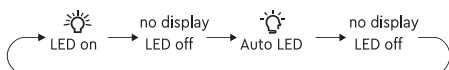

When selecting «» (Auto LED) with remote controller, LED indicator on indoor unit will adjust the luminance automatically according to the ambient intensity of illumination.



NOTICE

- ▷ Auto LED function may not be available, when air conditioner receives this signal, the air conditioner will run at LED on.

FUNCTION INTRODUCTION FOR COMBINATION BUTTONS

Energy-saving function

Under cooling mode, press «Mode» and «Timer» buttons simultaneously to start up or turn off energy-saving function. When energy-saving function is started up, «SE» will be shown on remote controller, and air conditioner will adjust the set temperature automatically according to exactory setting to reach to the best energy-saving effect.



Press «Mode» and «Timer» buttons simultaneously again to exit energy-saving function.



NOTICE

- ▷ Under energy-saving function, fan speed is defaulted at auto speed and it can't be adjusted.
- ▷ Under energy-saving function, set temperature can't be adjusted.
- ▷ Sleep function and energy-saving function can't operate at the same time. If energy-saving function has been set under cool mode, press «Sleep» button will cancel energy-saving function. If sleep function has been set under cool mode, start up the energy-saving function will cancel sleep function.

Child lock function

Hold «On/Off» and «-» buttons simultaneously for 3s to turn on or turn off child lock function. When child lock function is on, «» icon is displayed on remote controller. If you operate the remote con-troller, the «» icon will blink three times without sending signal to the unit.

Temperature display switchover function °C (Centigrade), °F (Fahrenheit)

Under OFF status, hold «Mode» and «-» buttons simultaneously for 3s to switch temperature displaybetween °C and °F.

⏸ function

⏸ function is for limiting power of the whole unit. Press «Mode» and «Sleep» buttons simultaneously, the remote controller will circularly display as the following:

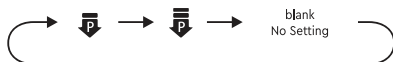

- ▷ Maximum power limited under the ⏸ mode is lower than that of P mode.
- ▷ If you want to cancel the power limiting function, press «Mode» and «Sleep» buttons simultaneously till the icon in remote controller is not displayed.
- ▷ When the remote controller is turned off, power limiting function is cancelled. If you want to activate the function, please repress «Mode» and «Sleep» buttons simultaneously.
- ▷ If the current power is lower than the maximum power of P mode, then the power will not be limited after entering into such mode.
- ▷ For the model with one outdoor unit and two indoor units, if any one of indoor units enters into power limiting function, the outdoor unit will enter into the set limiting power mode of indoor unit; when two indoor units enter into power limiting mode, then the power of outdoor unit will be limited according to the lower power of the two indoor units.



NOTICE

- ▷ This button is only available for the model with such function.

Indoor ambient temperature

By holding «On/Off» and «⏸» buttons simultaneously, you can see indoor ambient temperature on indoor unit's display. The setting on remote controller is selected circularly as below:

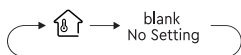

When selecting «⏸» with remote controller, temperature indicator on indoor unit displays indoor ambient temperature.

Clean reminder function of filter

The reminder function is defaulted to be OFF. Hold «On/Off» and «⏸» buttons simultaneously for 5s to turn it on. The buzzer will give out sound for 0.5s and the dual-8 nixie tube on the display will be on for 3s; Once the reminder function is turned on, when the air conditioner has reached to the set time, the dual-8 nixie tube will flash about 30s when the unit is turned on each time to remind the user to clean the filter; you can turn off this cycle reminder by holding «On/Off» and «⏸» buttons simultaneously for 5s and then the air conditioner will count time again.



NOTICE

- ▷ Once the reminder function is turned on, only this cycle reminder can be cleared.

Auto clean function

Under unit off status, hold «Mode» and «⏸» buttons simultaneously for 5s to turn on or turn off the auto clean function. When the auto clean function is turned on, indoor unit displays «CL». During the auto clean process of evaporator, the unit will perform fast cooling or fast heating. There may be some noise, which is the sound of flowing liquid or thermal expansion or cold shrinkage. The air conditioner may blow cool or warm air, which is a normal phenomenon. During cleaning process, please make sure the room is well ventilated to avoid affecting the comfort.



NOTICE

- ▷ The auto clean function can only work under normal ambient temperature. If the room is dusty, clean it once a month; if not, clean it once every three months. After the auto clean function is turned on, you can leave the room. When auto clean is finished, the air conditioner will enter standby status.
- ▷ This function is only available for some models.

Night mode

Under cooling or heating mode, when turning on sleep mode and turn to low speed or quiet notch, the outdoor unit would enter into night mode.





NOTICE

- ▷ When you feel that the cooling and heating effect is poor, please press «Fan» button to other fan speed or press «Sleep» button to exit the night mode.
- ▷ The night mode can only work under normal ambient temperature.
- ▷ This function is only available for some models.





I FEEL function

Press «Health» and « + » buttons simultaneously to start I FEEL function and «» will be displayed on the remote controller. After this function is set, the remote controller will send the detected ambient temperature to the controller and the unit will automatically adjust the indoor temperature according to the detected temperature. Press «Health» and « + » buttons simultaneously again to turn off I FEEL function and «» will disappear.

- ▷ Please put the remote controller near user when this function is set. Do not put the remote controller near the object of high temperature or low temperature in order to avoid detecting inaccurate ambient temperature. When I FEEL function is turned on, the remote controller should be put within the area where indoor unit can receive the signal sent by the remote controller.

Sleep function

Press this button, can select Sleep 1 (), Sleep 2 (), Sleep 3 () and cancel the Sleep, circulate between these, after electrified, Sleep Cancel is defaulted.

- ▷ Sleep 1 is Sleep mode 1, in Cool modes: sleep status after run for one hour, the main unit setting temperature will increase 1, two hours, setting temperature increased 2, then

the unit will run at this setting temperature; In Heat mode: sleep status after run for one hour, the setting temperature will decrease 1, two hours, setting temperature will decrease 2, then the unit will run at this setting temperature.

- ▷ Sleep 2 is sleep mode 2, that is air conditioner will run according to the presetting a group of sleep temperature curve.
- ▷ Sleep 3 the sleep curve setting under Sleep mode by DIY;
- ▷ (1) Under Sleep 3 mode, press «Health» button for a long time, remote controller enters into user individuation sleep setting status, at this time, the time of remote controller will display «1 HOUR», the setting temperature «88» will display the corresponding temperature of last setting sleep curve and blink (The first entering will display according to the initial curve setting value of original factory);
- ▷ (2) Adjust « + » and « - » button, could change the corresponding setting temperature, after adjusted, press «Health» button for confirmation;
- ▷ (3) At this time, 1hour will be automatically increased at the timer position on the remote control, (that are «2 HOUR» or «3 HOUR» or «8 HOUR»), the place of setting temperature «88» will display the corresponding temperature of last setting sleep curve and blink;
- ▷ (4) Repeat the above step (2)~(3) operation, until 8 hours temperature setting finished, sleep, curve setting finished, at this time, the remote controller will resume the original timer display; temperature display will resume to original setting temperature. Sleep 3 the sleep curve setting under Sleep mode by DIY could be inquired:
- ▷ The user could accord to sleep curve setting method to inquire the presetting sleep curve, enter into user individuation sleep setting status, but do not change the temperature, press «Health» button directly for confirmation.



NOTICE

▷ In the above presetting or enquiry procedure, if continuously within 10s, there is no button pressed, the sleep curve setting within 10s, there is no button pressed, the sleep curve setting status will be automatically quit and resume to display the original displaying. In the presetting or enquiry procedure, press « On/Off » button, «Mode» button, «Timer» button or «Sleep» button, the sleep curve setting or enquiry status will quit similarly.

Replacement of batteries in remote controller

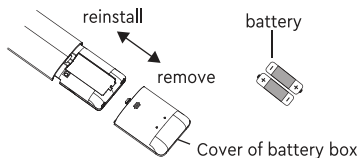

1. Press the back side of remote controller marked with « ≡ », as shown in the fig, and then push out the cover of battery box along the arrow direction.
2. Replace two 7# (AAA 1.5V) dry batteries, and make sure the position of «+» polar and «-» polar are correct.
3. Reinstall the cover of battery box.



NOTICE

- ▷ During operation, point the remote control signal sender at the receiving window on indoor unit.
- ▷ The distance between signal sender and receiving window should be no more than 8m, and there should be no obstacles between them.
- ▷ Signal may be interfered easily in the room where there is fluorescent lamp or wireless telephone; remote controller should be close to indoor unit during operation.
- ▷ Replace new batteries of the same model when replacement is required.
- ▷ When you don't use remote controller for a long time, please take out the batteries.
- ▷ If the display on remote controller is fuzzy or there's no display, please replace batteries.

CONSTRUCTION OF THE OUTDOOR UNIT

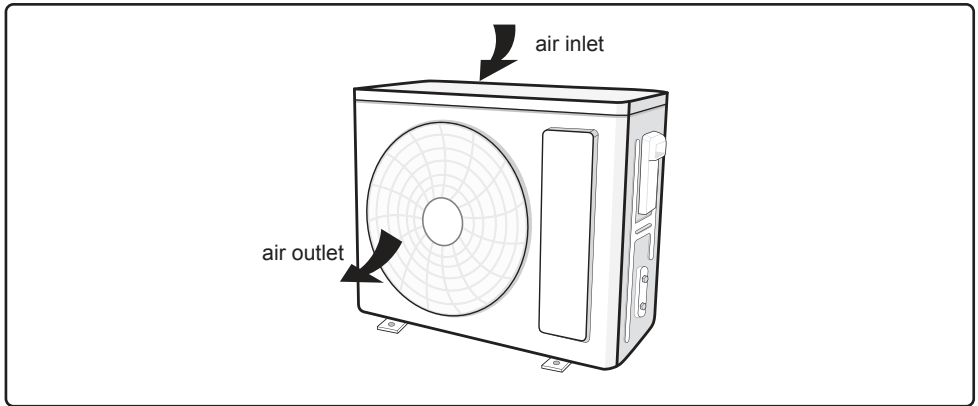

NOTICE

▷ Actual product may be different from above graphics, please refer to actual product.

INSTALLATION NOTICE

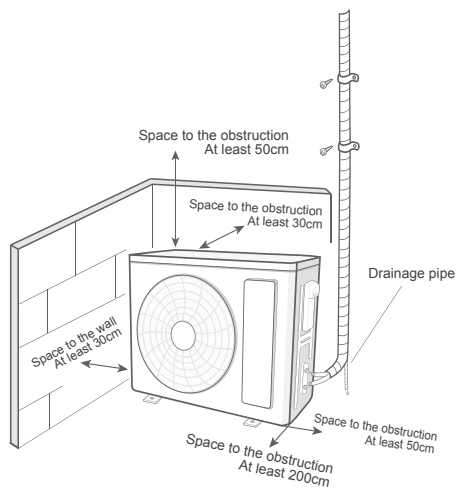

afety precautions for installing and relocating the unit

To ensure safety, please be mindful of the following precautions.

! CAUTION !

- ▷ **When installing or relocating the unit, be sure to keep the refrigerant circuit free from air or substances other than the specified refrigerant.**

Any presence of air or other foreign substance in the refrigerant circuit will cause system pressure rise or compressor rupture, resulting in injury.

- ▷ **When in stalling or moving this unit, do not charge the refrigerant which is not comply with that on the nameplate or unqualified refrigerant.**

Otherwise, it may cause abnormal operation, wrong action, mechanical malfunction or even serious safety accident.

- ▷ **When refrigerant needs to be recovered during relocating or repairing the unit, be sure that the unit is running in cooling**

! CAUTION !

mode. Then, fully close the valve at high pressure side (liquid valve). About 30-40 seconds later, fully close the valve at low pressure side (gas valve), immediately stop the unit and disconnect power. Please note that the time for refrigerant recovery should not exceed 1 minute.

If refrigerant recovery takes too much time, air may be sucked in and cause pressure rise or compressor rupture, resulting in injury.

- ▷ **During refrigerant recovery, make sure that liquid valve and gas valve are fully closed and power is disconnected before detaching the connection pipe.**

If compressor starts running when stop valve is open and connection pipe is not yet connected, air will be sucked in and cause pressure rise or compressor rupture, resulting in injury.

- ▷ **When installing the unit, make sure that connection pipe is securely connected before the compressor starts running.**

If compressor starts running when stop valve is open and connection pipe is not yet connected, air will be sucked in and cause pressure rise or compressor rupture, resulting in injury.

- ▷ **Prohibit installing the unit at the place where there may be leaked corrosive gas or flammable gas.**

If there is leaked gas around the unit, it may cause explosion and other accidents.

- ▷ **Do not use extension cords for electrical connections. If the electric wire is not long enough, please contact a local service center authorized and ask for a proper electric wire.**

Poor connections may lead to electric shock or fire.

- ▷ **Use the specified types of wires for electrical connections between the indoor and outdoor units. Firmly clamp the wires so that their terminals receive no external stresses.**

Electric wires with insufficient capacity, wrong wire connections and insecure wire terminals may cause electric shock or fire.

INSTALLATION NOTICE

Tools for installation

1. Level meter
2. Screw driver
3. Impact drill
4. Drill head
5. Open-end wrench
6. Pipe cutter
7. Leakage detector
8. Universal meter
9. Inner hexagon spanner
10. Measuring tape
11. Pipe expander
12. Torque wrench
13. Vacuum pump
14. Pressure meter



NOTICE

- ▷ Please contact the local agent for installation.
- ▷ Don't use unqualified power cold.

SELECTION OF INSTALLATION LOCATION

Basic requirement

Installing the unit in the following places may cause malfunction. If it is unavoidable, please consult the local dealer:

1. The place with strong heat sources, vapors, flammable or explosive gas, or volatile objects spread in the air.
2. The place with high-frequency devices (such as welding machine, medical equipment).
3. The place near coast area.
4. The place with oil or fumes in the air.
5. The place with sulfured gas.
6. Other places with special circumstances.
7. The appliance shall not be installed in the laundry.
8. It's not allowed to be installed on the unstable or motive base structure (such as truck) or in the corrosive environment (such as chemical factory).

Outdoor unit

1. Select a location where the noise and outflow air emitted by the outdoor unit will not affect neighborhood.
2. The location should be well ventilated and dry, in which the outdoor unit won't be exposed directly to sunlight or strong wind.
3. The location should be able to withstand the weight of outdoor unit.
4. Make sure that the installation follows the requirement of installation dimension diagram.
5. Select a location which is out of reach for children and far away from animals or plants. If it is unavoidable, please add the fence for safety purpose.

INSTALLATION NOTICE

Safety precaution

1. Must follow the electric safety regulations when installing the unit.
2. According to the local safety regulations, use qualified power supply circuit and air switch.
3. Make sure the power supply matches with the requirement of air conditioner. Unstable power supply or incorrect wiring or malfunction. Please install proper power supply cables before using the air conditioner.
4. Properly connect the live wire, neutral wire and grounding wire of power socket.
5. Be sure to cut off the power supply before proceeding any work related to electricity and safety.
6. Do not put through the power before finishing installation.
7. If the supply cord is damaged, it must be replaced by the manufacturer, its service agent or similarly qualified persons in order to avoid a hazard.
8. The temperature of refrigerant circuit will be high, please keep the interconnection cable away from the copper tube.
9. The appliance shall be installed in accordance with national wiring regulations.

Grounding requirement

1. The air conditioner is the first class electric appliance. It must be properly grounded with specialized grounding device by a professional. Please make sure it is always grounded effectively, otherwise it may cause electric shock.
2. The yellow-green wire in air conditioner is grounding wire, which can't be used for other purposes.
3. The grounding resistance should comply with national electric safety regulations.
4. The appliance must be positioned so that the plug is accessible.
5. An all-pole disconnection switch having a contact separation of at least 3mm in all poles should be connected in fixed wiring.

Air switch capacity

Including an air switch with suitable capacity, please note the following table. Air switch should be included magnet buckle and heating buckle function, it can protect the circuits short and overload.

(Caution: please do not use the fuse only for protect the circuit)

Air-conditioner	Air switch capacity
09K, 12K	10A
18K	16A
24K	25A

INSTALLATION OF OUTDOOR UNIT

Step 1: Fix the support of outdoor unit

(select it according to the actual installation situation)

1. Select installation location according to the house structure.
2. Fix the support of outdoor unit on the selected location with expansion screws.

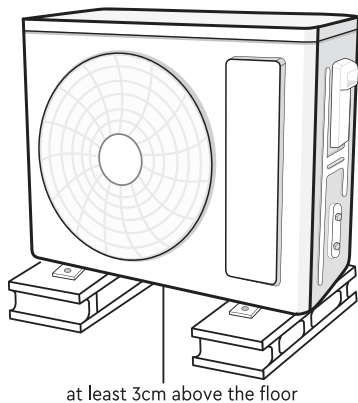

NOTICE

- ▷ Take sufficient protective measures when installing the outdoor unit.
- ▷ Make sure the support can withstand at least four times of the unit weight.
- ▷ The outdoor unit should be installed at least 3cm above the floor in order to install drain joint.(for the model with heating tube, the installation height should be no less than 20cm.)
- ▷ For the unit with cooling capacity of 2300 W ~ 5000 W, 6 expansion screws are needed ; for the unit with cooling capacity of 6000 W~8000 W, 8 expansion screws are needed; for the unit with cooling capacity of 10000 W~16000 W, 10 expansion screws are needed.

Step 2:

Install drain joint

(only for some models)

1. Connect the outdoor drain joint into the hole on the chassis, as shown in the picture below.
2. Connect the drain hose into the drain vent.



NOTICE

- ▷ As for the shape of drainage joint, please refer to the current product. Do not install the drainage joint in the severe cold area. Otherwise, it will be frosted and then cause malfunction.

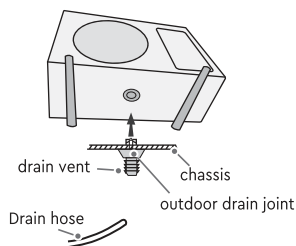

Step 3:

Fix outdoor unit

1. Place the outdoor unit on the support.
2. Fix the foot holes of outdoor unit with bolts.

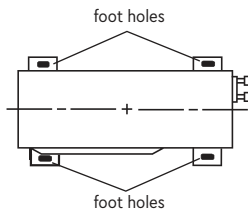

INSTALLATION OF OUTDOOR UNIT

Step 4:

Connect indoor and outdoor pipes

1. Remove the screw on the right handle of outdoor unit and then remove the handle.

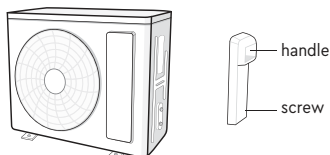

2. Remove the screw cap of valve and aim the pipe joint at the bellmouth of pipe.

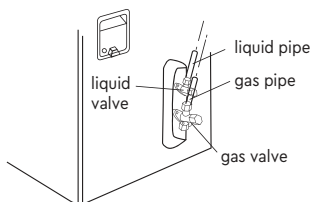

3. Pretighten the union nut with hand.

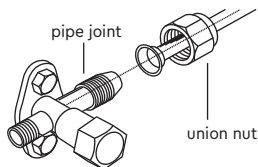

4. Tighten the union nut with torque wrench by referring to the sheet below.

Hex nut diameter	Tightening torque (N m)
1/4"	15~20
3/8"	30~40
1/2"	45~55
5/8"	60~65
3/4"	70~75

Step 5:

Connect outdoor electric wire

1. Remove the wire clip; connect the power connection wire and signal control wire (only for cooling and heating unit) to the wiring terminal according to the color; fix them with screws.

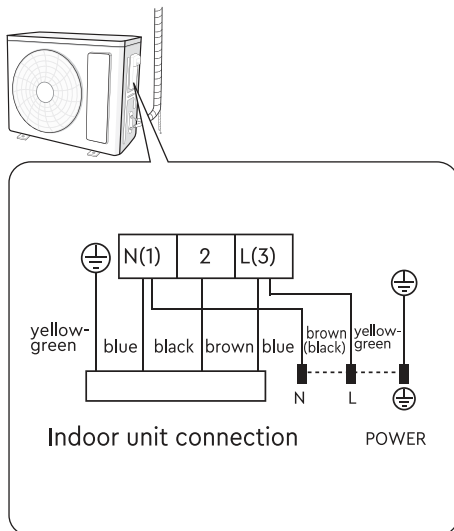

NOTICE

- ▷ The wiring board is for reference only, please refer to the actual one.

2. Fix the power connection wire and signal control wire with wire clip (only for cooling and heating unit).



NOTICE

- ▷ After tighten the screw, pull the power cord slightly to check if it is firm.
- ▷ Never cut the power connection wire to prolong or shorten the distance.

INSTALLATION OF OUTDOOR UNIT

Step 6:

Neaten the pipes

1. The pipes should be placed along the wall, bent reasonably and hidden possibly. Min. semidiameter of bending the pipe is 10cm.
2. If the outdoor unit is higher than the wall hole, you must set a U-shaped curve in the pipe before pipe goes into the room, in order to prevent rain from getting into the room.

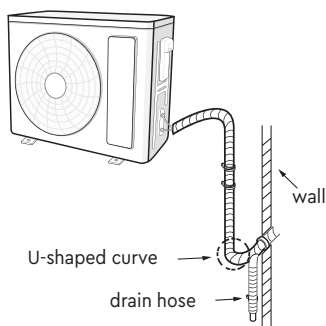

✗ The drain hose can't be fluctuant



✗ The drain hose can't be fluctuant

✗ The water outlet can't be fluctuant



NOTICE

- ▷ The through-wall height of drain hose should not be higher than the outlet pipe hole of indoor unit.

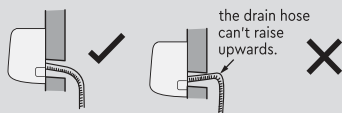

- ▷ The water outlet can't be placed in water in order to drain smoothly.

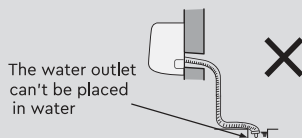

- ▷ Slant the drain hose slightly downwards. The drain hose can't be curved, raised and fluctuant, etc.

TEST AND OPERATION

Use vacuum pump

1. Remove the valve caps on the liquid valve and gas valve and the nut of refrigerant charging vent.
2. Connect the charging hose of piezometer to the refrigerant charging vent of gas valve and then connect the other charging hose to the vacuum pump.
3. Open the piezometer completely and operate for 10-15 min to check if the pressure of piezo- meter remains in -0.1 MPa.
4. Close the vacuum pump and maintain this sta- tus for 1-2 min to check if the pressure of piezometer remains in -0.1 MPa. If the pressure decreases, there may be leakage.
5. Remove the piezometer, open the valve core of liquid valve and gas valve completely with inner hexagon spanner.
6. Tighten the screw caps of valves and refrigerant charging vent.
7. Reinstall the handle.

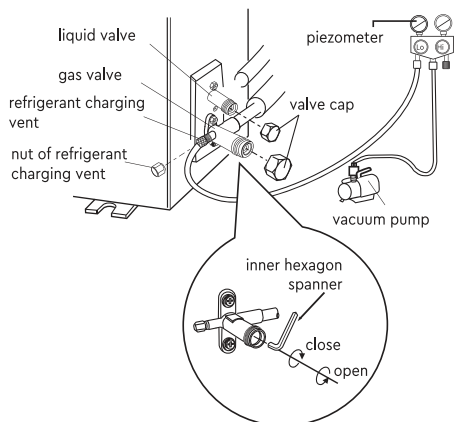

Leakage detection

1. **With leakage detector:** Check if there is leakage with leakage detector.
2. **With soap water:** If leakage detector is not available, please use soap water for leakage detection. Apply soap water at the suspected position and keep the soap water for more than 3min. If there are air bubbles coming out of this position, there's a leakage.

Check after installation

▷ Check according to the following requirement after finishing installation.

Items to be checked	Possible malfunction
Has the unit been installed firmly?	The unit may drop, shake or emit noise.
Have you done the refrigerant leakage test?	It may cause insufficient cooling (heating) capacity.
Is heat insulation of pipeline sufficient?	It may cause condensation and water dripping.
Is water drained well?	It may cause condensation and water dripping.
Is the voltage of power supply according to the voltage marked on the nameplate?	It may cause malfunction or damage the parts.
Is electric wiring and pipeline installed correctly?	It may cause malfunction or damage the parts.
Is the unit grounded securely?	It may cause electric leakage.
Does the power cord follow the specification?	It may cause malfunction or damage the parts.
Is there any obstruction in the air inlet and outlet?	It may cause insufficient cooling(heating) capacity.
The dust and sundries caused during installation are removed?	It may cause malfunction or damage the parts.
The gas valve and liquid valve of connection pipe are open completely?	It may cause insufficient cooling (heating) capacity.
Is the inlet and outlet of piping hole been covered?	It may cause insufficient cooling (heating) capacity or waste electricity.

Test operation

1. Preparation of test operation

- ▷ The client approves the air conditioner.
- ▷ Specify the important notes for air conditioner to the client.

2. Method of test operation

- ▷ Put through the power, press ON/OFF button on the remote controller to start operation.
- ▷ Press MODE button to select AUTO, COOL, DRY, FAN and HEAT to check whether the operation is normal or not.
- ▷ If the ambient temperature is lower than 16°C, the air conditioner can't start cooling.

CONFIGURATION OF CONNECTION PIPE

- Standard length of connection pipe: 5 m, 7.5 m, 8 m.
- Min. length of connection pipe.
For the unit with standard connection pipe of 5 m, there is no limitation for the min length of connection pipe. For the unit with standard connection pipe of 7.5 m and 8 m, the min length of connection pipe is 3 m.
- Max. length of connection pipe is shown as below.

Max. length of connection pipe

Cooling capacity	Max. length of connection pipe (m)
5000 Btu/h (1465 W)	15
7000 Btu/h (2051 W)	15
9000 Btu/h (2637 W)	15
12000 Btu/h (3516 W)	20
18000 Btu/h (5274 W)	25
24000 Btu/h (7032 W)	25
28000 Btu/h (8204 W)	30
36000 Btu/h (10548 W)	30
42000 Btu/h (12306 W)	30
48000 Btu/h (14064 W)	30

- The calculation method of additional refrigerant oil and refrigerant charging amount after prolonging connection pipe After the length of connection pipe is prolonged for 10m at the basis of standard length, you should add 5ml of refrigerant oil for each additional 5m of connection pipe. The calculation method of additional refrigerant charging amount (on the basis of liquid pipe):

(1) Additional refrigerant charging amount = prolonged length of liquid pipe × additional refrigerant charging amount per meter

(2) Basing on the length of standard pipe, add refrigerant according to the requirement as shown in the table. The additional refrigerant charging amount per meter is different according to the diameter of liquid pipe. See Sheet .

Additional refrigerant charging amount for R32

	Outdoor unit throttle		16	40	96	96	200	280
	Cooling and heating (g / m)	Cooling only (g / m)						
		12	12	24	48	200	280	
	Indoor unit throttle		16	40	80	136	200	280
	Cooling only, cooling and heating (g / m)							
Piping size	Gas pipe		3/8" or 1/2"	5/8" or 3/4"	3/4" or 7/8"	1" or 1 1/4"	-	-
	Liquid pipe		1/4"	1/4" or 3/8"	1/2"	5/8"	3/4"	7/8"



NOTICE

The additional refrigerant charging amount in Sheet is recommended value, not compulsory.

PIPE EXPANDING METHOD



NOTICE

Improper pipe expanding is the main cause of refrigerant leakage. Please expand the pipe according to the following steps:

A: Cut the pipe

- ▷ Confirm the pipe length according to the distance of indoor unit and outdoor unit.
- ▷ Cut the required pipe with pipe cutter.

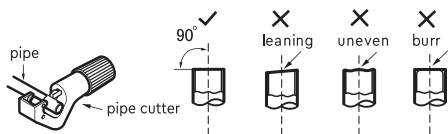

B: Remove the burrs

- ▷ Remove the burrs with shaper and prevent the burrs from getting into the pipe.

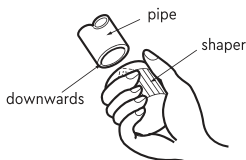

C: Put on suitable insulating pipe

D: Put on the union nut

- ▷ Remove the union nut on the indoor connection pipe and outdoor valve; install the union nut on the pipe.

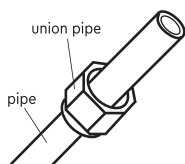

E: Expand the port

- ▷ Expand the port with expander.

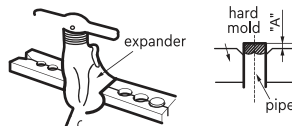

NOTICE

«A» is different according to the diameter, please refer to the sheet below:

Outer diameter (mm)	A (mm)	
	max	min
Ø6 - 6,35 (1/4")	1,3	0,7
Ø9 - 9,52 (3/8")	1,6	1,0
Ø12 - 12,7 (1/2")	1,8	1,0
Ø15,8 - 16 (5/8")	2,4	2,2

F: Inspection

- ▷ Check the quality of expanding port. If there is any blemish, expand the port again according to the steps above.

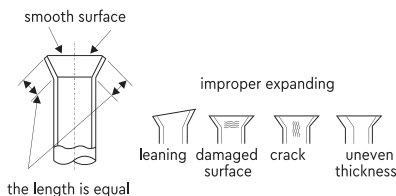

SPECIALIST'S MANUAL

The following checks shall be applied to installations using flammable refrigerants:

- ▷ the charge size is in accordance with the room size within which the refrigerant containing parts are installed;
- ▷ the ventilation machinery and outlets are operating adequately and are not obstructed;
- ▷ if an indirect refrigerating circuit is being used, the secondary circuit shall be checked for the presence of refrigerant;
- ▷ marking to the equipment continues to be visible and legible. Markings and signs that are illegible shall be corrected;
- ▷ refrigeration pipe or components are installed in a position where they are unlikely to be exposed to any substance which may corrode refrigerant containing components, unless the components are constructed of materials which are inherently resistant to being corroded or are suitably protected against being so corroded.

Repair and maintenance to electrical components shall include initial safety checks and component inspection procedures. If a fault exists that could compromise safety, then no electrical supply shall be connected to the circuit until it is satisfactorily dealt with. If the fault cannot be corrected immediately but it is necessary to continue operation, an adequate temporary solution shall be used.

This shall be reported to the owner of the equipment so all parties are advised.

Initial safety checks shall include:

- ▷ that capacitors are discharged: this shall be done in a safe manner to avoid possibility of sparking;
- ▷ that no live electrical components and wiring are exposed while charging, recovering or purging the system;
- ▷ that there is continuity of earth bonding.

Checking for presence of refrigerant

The area shall be checked with an appropriate refrigerant detector prior to and during work, to ensure the technician is aware of potentially toxic or flammable atmospheres. Ensure that the leak detection equipment being used is suitable for use with all applicable refrigerants,

i.e. non-sparking, adequately sealed or intrinsically safe.

Presence of fire extinguisher

If any hot work is to be conducted on the refrigeration equipment or any associated parts, appropriate fire extinguishing equipment shall be available to hand. Have a dry powder or CO₂ fire extinguisher adjacent to the charging area.

Ventilated area

Ensure that the area is in the open or that it is adequately ventilated before breaking into the system or conducting any hot work. A degree of ventilation shall continue during the period that the work is carried out. The ventilation should safely disperse any released refrigerant and preferably expel it externally into the atmosphere.

Checks to the refrigeration equipment

Where electrical components are being changed, they shall be fit for the purpose and to the correct specification. At all times the manufacturer's maintenance and service guidelines shall be followed. If in doubt, consult the manufacturer's technical department for assistance.

Checks to electrical devices

- ▷ that capacitors are discharged: this shall be done in a safe manner to avoid possibility of sparking;
- ▷ that no live electrical components and wiring are exposed while charging, recovering or purging the system.

Repairs to sealed components

During repairs to sealed components, all electrical supplies shall be disconnected from the equipment being worked upon prior to any removal of sealed covers, etc. If it is absolutely necessary to have an electrical supply to equipment during servicing, then a permanently operating form of leak detection shall be located at the most critical point to warn of a potentially hazardous situation.

Particular attention shall be paid to the following to ensure that by working on electrical components, the casing is not altered in such a way that the level of protection is

affected. This shall include damage to cables, excessive number of connections, terminals not made to original specification, damage to seals, incorrect fitting of glands, etc.

- ▷ Ensure that the apparatus is mounted securely.
- ▷ Ensure that seals or sealing materials have not degraded to the point that they no longer serve the purpose of preventing the ingress of flammable atmospheres. Replacement parts shall be in accordance with the manufacturer's specifications.



NOTICE

The use of silicon sealant can inhibit the effectiveness of some types of leak detection equipment. Intrinsically safe components do not have to be isolated prior to working on them.

Repair to intrinsically safe components

Do not apply any permanent inductive or capacitance loads to the circuit without ensuring that this will not exceed the permissible voltage and current permitted for the equipment in use.

Intrinsically safe components are the only types that can be worked on while live in the presence of a flammable atmosphere. The test apparatus shall be at the correct rating.

Replace components only with parts specified by the manufacturer. Other parts may result in the ignition of refrigerant in the atmosphere from a leak.

● **Cabling**

Check that cabling will not be subject to wear, corrosion, excessive pressure, vibration, sharp edges or any other adverse environmental effects. The check shall also take into account the effects of aging or continual vibration from sources such as compressors or fans.

● **Detection of flammable refrigerants**

Under no circumstances shall potential sources of ignition be used in the searching for or detection of refrigerant leaks. A halide torch (or any other detector using a naked flame) shall not be used.

● **Leak detection methods**

Leak detection fluids are suitable for use with most refrigerants but the use of detergents

containing chlorine shall be avoided as the chlorine may react with the refrigerant and corrode the copper pipe-work.

● **Decommissioning**

Before carrying out this procedure, it is essential that the technician is completely familiar with the equipment and all its detail. It is recommended good practice that all refrigerants are recovered safely. Prior to the task being carried out, an oil and refrigerant sample shall be taken in case analysis is required prior to re-use of reclaimed refrigerant. It is essential that electrical power is available before the task is commenced.

- A. Become familiar with the equipment and its operation.
- B. Isolate system electrically.
- C. Before attempting the procedure, ensure that:
 - ▷ mechanical handling equipment is available, if required, for handling refrigerant cylinders;
 - ▷ all personal protective equipment is available and being used correctly;
 - ▷ the recovery process is supervised at all times by a competent person;
 - ▷ recovery equipment and cylinders conform to the appropriate standards.
- D. Pump down refrigerant system, if possible.
- E. If a vacuum is not possible, make a manifold so that refrigerant can be removed from various parts of the system.
- F. Make sure that cylinder is situated on the scales before recovery takes place.
- G. Start the recovery machine and operate in accordance with manufacturer's instructions.
- H. Do not overfill cylinders. (No more than 80% volume liquid charge).
- I. Do not exceed the maximum working pressure of the cylinder, even temporarily.
- J. When the cylinders have been filled correctly and the process completed, make sure that the cylinders and the equipment are removed from site promptly and all isolation valves on the equipment are closed off.
- K. Recovered refrigerant shall not be charged into another refrigeration system unless it has been cleaned and checked.

Labelling

Equipment shall be labelled stating that it has been de-commissioned and emptied of refrigerant. The label shall be dated and signed. For appliances containing flammable refrigerants, ensure that there are labels on the equipment stating the equipment contains flammable refrigerant.

Recovery

When removing refrigerant from a system, either for servicing or decommissioning, it is recommended good practice that all refrigerants are removed safely.

When transferring refrigerant into cylinders, ensure that only appropriate refrigerant recovery cylinders are employed. Ensure that the correct number of cylinders for holding the total system charge are available. All cylinders to be used are designated for the recovered refrigerant and labelled for that refrigerant (i.e. special cylinders for the recovery of refrigerant). Cylinders shall be complete with pressure-relief valve and associated shut-off valves in good working order. Empty recovery cylinders are evacuated and, if possible, cooled before recovery occurs.

The recovery equipment shall be in good working order with a set of instructions concerning the equipment that is at hand and shall be suitable for the recovery of all appropriate refrigerants including, when applicable, flammable refrigerants. In addition, a set of calibrated weighing scales shall be available and in good working order. Hoses shall be complete with leak-free disconnect couplings and in good condition. Before using the recovery machine, check that it is in satisfactory working order, has been properly maintained and that any associated electrical components are sealed to prevent ignition in the event of a refrigerant release. Consult manufacturer if in doubt.

The recovered refrigerant shall be returned to the refrigerant supplier in the correct recovery cylinder, and the relevant waste transfer note arranged. Do not mix refrigerants in recovery units and especially not in cylinders.

If compressors or compressor oils are to be removed, ensure that they have been evacuated to an acceptable level to make certain that

flammable refrigerant does not remain within the lubricant. The evacuation process shall be carried out prior to returning the compressor to the suppliers. Only electric heating to the compressor body shall be employed to accelerate this process. When oil is drained from a system, it shall be carried out safely.

EWPE SMART WI-FI CONTROL APPLICATION

Wi-Fi app and set up

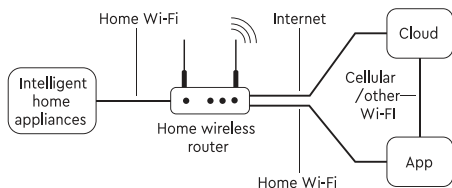

Download and installation

Scan the QR code or search **Ewpe Smart** in the application



market to download and install it. When the application is installed, register the account and add the device to achieve long-distance control and LAN control of smart home appliances.

For more information, please refer to **Help** in app.

Set up process

1. Scan the QR code above with your smart phone to download and install the Wi-Fi application directly.
2. Open the Wi-Fi app and click **Sign up** for registration.
3. Sign in through the prompt interface, you can also enter the homepage and click the profile picture at the left upper corner to sign in.
4. Click + at the right upper corner of homepage to add device and select **AC**.
5. After selecting **AC**, you can select different

Operating systems

Requirement for user's smart phone:



iOS system
Support iOS7.0 and above version



Android system
Support Android 4.4 and above version

reset tools according to actual situation. The app interface will provide relevant operation instructions for different tools.

6. Reset the air conditioner (refer to the operation instructions in app interface) and click Next to add home appliance automatically (Wi-Fi password shall need to be inputted).
7. Or after setting and activating the air conditioner, click **Add appliance manually** at the right upper corner to select the wireless network for controlling the device. Then confirm family Wi-Fi and arrange configuration.
8. After finalising device reset and filling in the correct information, search device and arrange configuration.

Main function settings

In the homepage, click the device in the device list and enter the device into the operation interface.

Set mode, temperature and fan speed to your desired choice.

Advanced settings

Click **FUNC** in the lower left corner in device operation interface to enter advanced settings

Swing Settings

Click **Up down swing** or **Left right swing** to turn on or turn off swing function. Click the arrow at the right lower corner of icon to enter the set swing range.

Preset Setting

Select **Timer** to set preset times of your choice

Other function settings

Homepage menu

Click the profile picture at the left upper corner of homepage and set each function in the following menu.

Scene

Click **Scene** and then you can operate the devices in the preset scene.

Home management

Click **Home management** to create or manage family. You can also add family members according to the registered account.

Help

Click **Help** and view the operation instructions of the app.

SPECIFICATION

Model			CH-S09FTXAL2-**	CH-S12FTXAL2-**	CH-S18FTXAL2-**	CH-S24FTXAL2-**
Capacity	cooling	kW	2.7	3.5	5.3	7.10
	heating	kW	3	3.81	5.6	7.80
Power supply			~ 220-240V/50Hz/1Ph			
Rated capacity	cooling	kW	0.60	0.86	1.41	2.03
	heating	kW	0.68	0.95	1.33	2.0
Air flow rate		m ³ /h	660/590/540/490/ 450/420/390/180	680/590/540/490/ 450/420/390/180	850/750/680/610/ 570/520/460	1250/1100/1000/950/ 900/850/800/600
Sound level rate	IDU (min/ mid/ max)	db(A)	41/38/36/34/ 30/26/22/19	43/39/37/35/ 32/29/23/19	43/41/39/37/ 35/32/31	48/44/41/40/ 38/36/33/27
	ODU	db(A)	50	52	57	59
Refrigerant type			R32			
Overall dimensions (width/ height/depth)	IDU	mm	865×290×210	865×290×210	996×301×225	993×311×222
	ODU	mm	732×555×330	802×555×350	958×660×402	958×660×402
Weight	IDU	kg	10.5	10.5	13.0	16.0
	ODU	kg	27.0	29.0	42.0	47.0
Compressor type			Rotary			
Dehumidification		l/h	0.8	1.4	1.8	2.4
Temperature range	cooling	°C	-15~-50			
	heating					
Refrigerant volume system		kg	0.7	0.8	1.0	1.5
Liquid line diameter		mm/ inch	6.35 / ¼"	6.35 / ¼"	6.35 / ¼"	6.35 / ¼"
Gas line diameter		mm/ inch	9.52 / ⅜"	9.52 / ⅜"	12.7 / ½"	15.88 / ⅝"
"Max. height difference"			10	10	10	10
Max. piping length			15	20	25	25
Distance between fixings			455	512	570	570

*Cooper&Hunter is constantly working on improvement by pouring their products, so what information given in this manual, may be changed- without prior notice to consumers.

2023/1